

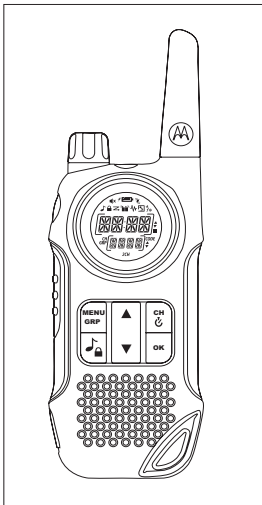

MOTOROLA



TLKR T8 Owner's Manual

Manuel de l'utilisateur TLKR T8

TLKR T8 Benutzerhandbuch

Manual del usuario de TLKR T8

TLKR T8 – Manuale per l'utente

Manual do Proprietário TLKR T8

TLKR T8 Gebruikershandleiding

Instrukcja obsługi radiotelefonu TLKR T8

TLKR T8 Kullanıcı Kılavuzu

TLKR T8 Руководство владельца

Brugervejledning TLKR T8

Ägarhandbok TLKR T8

Brukerhåndbok TLKR T8

Käyttöohje TLKR T8

CONTENTS

Product Safety and RF Exposure	2	Key Tone	11
Features	2	PTT (Roger Tone)	12
Control and Functions	3	Automatic Power Save Feature	12
Display	4	Auto Power Off	12
Package Contents	5	Room Monitor Feature	12
Install the Battery	5	Group Menu	13
Battery Level and Low Battery Alert	5	Clock Feature in Group Mode	13
Charging the Radio	5	Set ID Name	14
Direct Charge	5	Set ID Number	14
Using the Charging Cradle	5	Set Monitor in Group Mode	14
Charging the Battery	6	Set Ring Tone in Group Mode	15
Using the Radio	6	Set Key Tone in Group Mode	15
Turning On the Radio and Volume Adjust	6	Set PTT in Group Mode	15
Talking on your Radio	6	Set Auto Power Off in Group Mode	15
Navigating through the Menu	6	Group Mode	15
Select Menu	7	Auto Channel Change Setting	16
Choosing a Channel	7	Manual Channel Change Setting	16
Choosing a Sub-code	7	Set All/Direct Call	16
Dual Watch Mode	8	Set All Call	16
Stopwatch Activation	8	Set Direct Call	17
Mode Menu	9	Key Lock Activation	17
Clock Feature	9	Battery Low Alert	17
Channel Scan Feature	10	LCD Backlight	17
Monitor Mode Feature	10	Specifications	17
Voice Operated Transmission	10	Frequency Chart	18
Transmitting a Ring Tone	10	CTCSS Chart (Hz)	19
Vibe (Vibration) Mode	11	DCS Code	19
Silent (Silent) Mode	11	Warranty Information	20
		What Is Not Covered by the Warranty	20
		Copyright Information	20

Product Safety and RF Exposure for Portable Two-Way Radios



Caution

Before using this product, read the operating instructions for safe usage contained in the Product Safety and RF Exposure booklet enclosed with your radio.

ATTENTION!

Before using this product, read the RF energy awareness information and operating instructions in the Product Safety and RF Exposure booklet to ensure compliance with RF energy exposure limits.

Features

8 PMR Channels

121 Sub-Codes (38 CTCSS Codes & 83 DCS)

Up to 10 km Range*

LED Torch

Internal VOX Circuitry

10 Selectable Ring Tone Alert

Backlight LCD Display

Headset Jack for Optional Headset

PTT Roger Beep

Clock timer

Room Monitor

Channel Scan

Dual Watch

Keypad Lock

Battery Save Power

Silent Mode

Battery Low Alert

Group Call

Direct Call (Caller ID Call)

All Call

Auto Channel Change

* Range may vary depending on environmental and/or topographical conditions.

Control and Functions

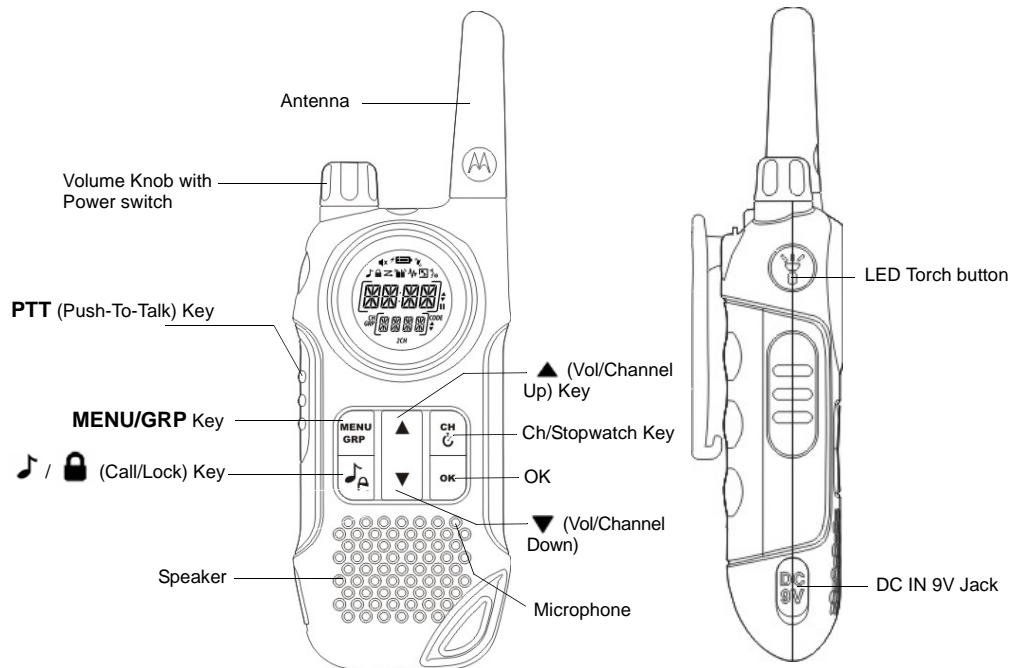

Display

1. Time/Menu/Group selection indicator
2. Scan indicator
3. Key tone indicator
4. Keypad lock indicator
5. Silent (Ringer Off) indicator
6. Battery charge indicator
7. Battery level meter
8. Monitor indicator
9. Vibrator indicator
10. Room monitor indicator
11. VOX indicator
12. Transmit indicator
13. Receive indicator
14. Up/Down (Channel/Menu mode selection) indicator
15. Pause (Stopwatch) indicator
16. Code (Sub-code number) indicator
17. Up/Down (sub-code/group selection number) indicator
18. 2CH (Dual channel) indicator
19. Sub-code number/Group selection indicator
20. GRP (Group mode) indicator
21. CH (Main Channel indicator)
22. Colon (display in Clock/Stopwatch) indicator

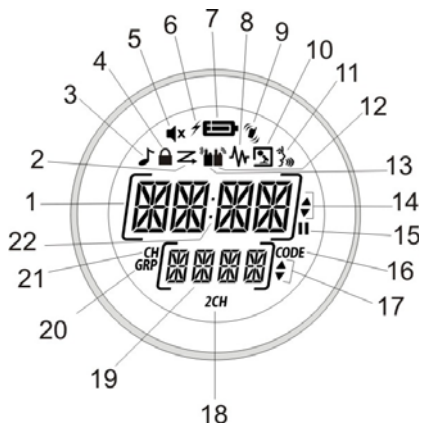

Congratulations on your purchase of the TLKR T8 radio. This product is a lightweight, durable radio. Use it at sporting events to stay in contact with family and friends, hiking, skiing, outdoors, for vital communication. This compact, state-of-the-art device is equipped with many features.

Package Contents

Your package contains two TLKR T8 radios, two belt clips, one charging cradle, AC adapter, two battery support brackets, two rechargeable NiMH battery packs and this reference guide. You may operate the unit with 4 AAA alkaline batteries (not included).

Install the Battery

Your TLKR T8 radio uses the NiMH battery pack or 4 AAA alkaline batteries (not included). If alkaline batteries are used, we recommend using high quality alkaline batteries.

To install the NiMH battery pack:

1. Make sure your radio is OFF.
2. Remove the battery compartment door by pressing the tab at the bottom of the compartment door, allowing the door to be removed.
3. Install the NiMH battery pack into the battery compartment. Be certain to follow the + and – symbols in the compartment. Installing the battery pack incorrectly will prevent the unit from operating.
4. Replace the battery compartment door.

Battery Level and Low Battery Alert

This unit has a battery level meter on the display to indicate the status of the batteries. When the battery in the unit is low, the battery level meter icon  will flash. Recharge the NiMH rechargeable batteries immediately.

Charging the Radio

If you use the rechargeable NiMH battery, two TLKR T8 radios can be charged directly or by using the supplied charging cradle.

Make sure the radio is turned OFF before placing the radio in the charging cradle. Otherwise the battery level meter icon will not indicate properly.

Direct Charge

1. Connect the DC adapter's plug to the radio's DC IN 9V jack and plug the other end to a vehicle's accessory power outlet.
2. Charge the battery pack for 16 hours.

Using the Charging Cradle

1. Connect the AC adapter to DC IN 9V and to a standard electrical outlet.
2. Set the charging cradle on the desk or tabletop, and place the radio in the charging cradle with the keypad facing forward.
3. Make sure that the LED illuminates. Charge the battery pack for 16 hours and remove the radio from the charging cradle after charge.

Note:The charge indicator LEDs will remain on as long as the radios are left in the charger.

Charging the battery

You can charge the NiMH battery pack itself using the included battery support bracket.

1. Place the battery support bracket into the charging cradle.
2. Install the NiMH battery pack applying its charging contacts to those of the charging cradle. Installing the batteries incorrectly will prevent the unit from charging.
3. Make sure that the LED illuminates. Charge the battery pack for 16 hours.

Note:The charge indicator LEDs will remain on as long as the battery is left in the charger.

Using the Radio

In order to get the most out of your new radio, read this reference guide completely before attempting to operate the unit.

Turning the Radio On and Adjusting the Volume

1. Turn the rotary knob clockwise to turn the radio ON, and increase the volume by turning the rotary knob.
To decrease the volume, turn the rotary knob counter clockwise.
2. Turn the rotary knob fully counterclockwise to turn the radio OFF.

Talking on Your Radio

To talk to others using the radio:

1. Press and hold the **PTT** key and speak in a clear, normal voice about 5-8 cm away from the microphone. While you are transmitting, the  icon will appear on the display. To avoid cutting off the first part of your transmission, pause slightly after pressing the **PTT**

button before you start talking.

2. When you have finished speaking, release the **PTT** key. You can now receive incoming calls. While receiving, the  icon will appear on the display.

Note:When you continue to transmit for 60 seconds, the radio emits TX Time Out tone and the  icon flashes. The radio will stop transmitting.

Navigating through the Menu

To access the advanced features of the TLKR T8, your radio has two Menu functions.

1. To enter the Menu, press the **MENU/GRP** key.
2. Additional presses of the **MENU/GRP** key will advance you through the Menu until exiting to "Normal" operating mode.

Select Menu

Your radio navigates through Select Menu as follows:

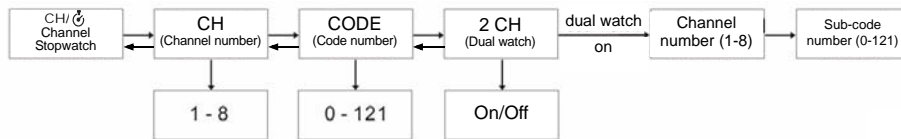

Choosing a Channel

Your radio has 8 channels and 121 Sub-codes you can use to talk to others. In order to speak to someone, each of you must set to the same channel and Sub-code.

To choose a channel:

1. Enter the CH/🕒 Channel "CH" display.
2. Press **OK** to go to channel settings.
3. Press the ▲ or ▼ key to increase or decrease the channel number displayed. If you press and hold the ▲ or ▼ key, the channel number increase or decrease continuously.
4. Press **OK** to confirm the setting.

Choosing a Sub-code

Allocating a Sub-code to your radio will help to reduce interference but remember that the radios that have different Sub-codes set will not be able to communicate with each other. Each of the channels 1-8 may have any one of the codes from 0 to 121.

1. Enter the CH/🕒 . Advance through the Select Menu until the "CODE" display.
2. Press **OK** to go to sub-code settings.
3. Press the ▲ or ▼ key to increase or decrease the Sub-code number displayed. If you press and hold the ▲ or ▼ key the channel number increase or decrease continuously.
4. Press **OK** to confirm the setting.

Dual Watch Mode

Your radio can scan the current channel and another channel alternately. You need to set a channel number and its Sub-code for another channel.

To set another channel and start Dual Watch:

1. Enter the CH/  . Advance through the select menu until "2CH" display.
2. Press **OK** then press the ▲ or ▼ key to set the dual channel to ON monitoring. Press **OK** again to set the dual watch channel number.
3. Press the ▲ key to set the second channel number, press **OK** then press the ▲ or ▼ key to select second channel. Press **OK** again to confirm.
4. Press the ▲ key to set the second sub-code, Press **OK** then press the ▲ or ▼ key to select second sub-code number. Press **OK** again to confirm.

Note: If you set the same channel number and Sub-code as the current channel, Dual Watch doesn't work.

To turn the Dual Watch mode OFF:

Enter the CH/  . Advance through the select Menu until "2CH" display. Press **OK** then press the ▲ or ▼ key to set to OFF mode.



Press **OK** to confirm the setting.

Stopwatch Activation

You can use this radio as a Stopwatch timer. It can time up to 60 minutes and 59 seconds.

Note: You can receive incoming signals during this mode.

To use the Stopwatch Timer

1. Press and hold the CH/  key until Stopwatch timer displays.
2. Press the ▲ key to start Stopwatch timer. Pressing the ▲ key again will Pause the timer.
3. Press the ▼ key to reset the Stopwatch timer.
4. Press and hold the CH/  key to exit the Stopwatch timer function.

Mode Menu

Your radio navigates through Select Menu as follows:

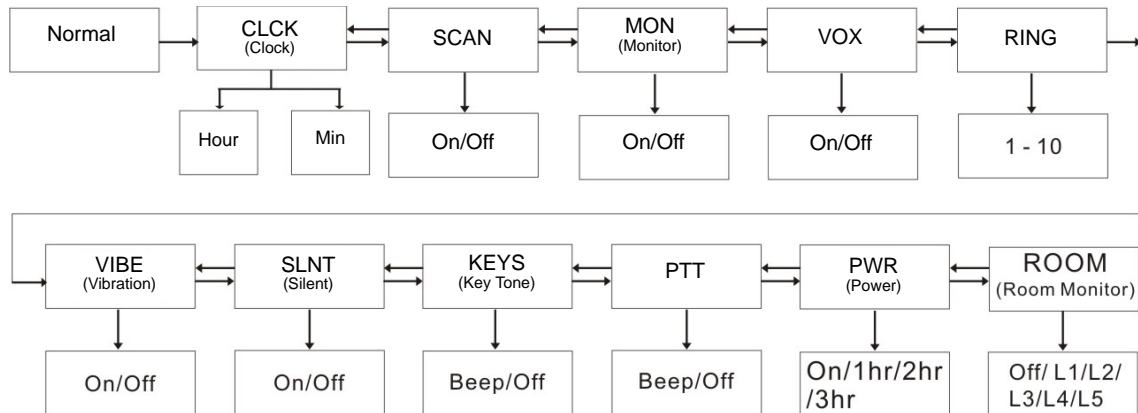

Clock Feature

You can use your TLKR T8 radio's clock function as a time display on your radio. When you set the time feature, the time clock in 24 hour format will display on standby mode.

To set the Time clock ON or OFF:

1. Enter the **MENU/GRP**. Advance through the Menu until the "CLOCK" display. Press **OK** to set the time clock feature.
2. Press the **▲** or **▼** key to set the hour time.
3. Press **OK** and move on to minutes setting.
4. Press the **▲** or **▼** key to set the minute time.
5. Press **OK** to confirm the time setting.

Channel Scan Feature

Your TLKR T8 radio has a channel scan feature that allows you to easily scan all 8 channels. When an active channel is detected, the radio will pause on that channel until the channel is clear. Then after a 2 second pause, the radio will continue scanning. Pressing the **PTT** key while the scan is paused on a channel will allow you to transmit on that channel and after releasing the **PTT** in 5 seconds it will continue scanning.

To set the channel scan ON:

1. Enter the **MENU/GRP**. Advance through the Menu until "SCAN" display. Press **OK** then press the ▲ or ▼ key to set the Scan On.
2. Press **OK** to start channel scanning.

To set the channel Scan OFF:

1. Enter the **MENU/GRP**. Advance through the Menu until "SCAN" display. Press **OK** then press the ▲ or ▼ key to set the Scan to OFF.
2. Press **OK** to confirm the setting.

Monitor Mode Feature

Your TLKR T8 radio allows you to listen for weak signals on the current channel at the press of a key.

To set the Monitor to ON:

1. Enter the **MENU/GRP**. Advance through the Menu until the "MON" display. Press **OK** then press the ▲ or ▼ key to set the Monitor ON.
2. Channel monitoring will start immediately.

To set the Monitor to OFF:

1. Enter the **MENU/GRP**. Advance through the Menu until

"MON" display. Press **OK** then press the ▲ or ▼ key to set the monitoring to OFF mode.

2. Press **OK** to confirm the setting.

Voice Operated Transmission

Your TLKR T8 radio is equipped with a user selectable Voice Operated Transmitter (VOX) that can be used for automatic voice transmission. The VOX feature is designed for hands-free purpose. Transmission is initiated by speaking into the microphone of the radio or headset (headset is not included) instead of pushing the **PTT** key.

To select the VOX level:

1. Enter the **MENU/GRP**. Advance through the Menu until the "VOX" display. Press **OK** to select VOX level settings to (L1..L5/Off). Setting Off disables VOX, while level 1-5 set the sensitivity of the VOX circuit.
2. Press the ▲ or ▼ key to select the desired VOX sensitivity level. Use Level 1 in quiet environments, and use level 5 in very noisy environments. You can find the appropriate sensitivity level by speaking into the microphone. If the  icon flashes, your voice is accepted.
3. Press **OK** to confirm the setting.

Note: When you continue to transmit using VOX function for 60 seconds, the radio emits TX Time Out tone and the  icon flashes for 5 seconds.

Transmitting a Ring Tone

Your TLKR T8 radio is equipped with 10 selectable call tones that will be transmitted, when the  key is pressed.

To select a Call tone:

1. Enter the **MENU/GRP**. Advance through the Menu until the "RING" display. Press **OK** to select the ring tone from (1-10).
2. Press the **▲** or **▼** key to select the desired ring tones. Each tone will be heard every time you press the selected ring tone number.
3. Press **OK** to confirm the setting.

To transmit the selected ring tone, press the **♪/🔒** key. The selected tone will automatically be transmitted for a fixed length of time. Ring tone will be cancelled when the **PTT** key is pressed.

Vibe (Vibration) mode

Your TLKR T8 is equipped with a Vibration selection that will alert the user when there is incoming transmission or call tone.

Vibrator mode is disabled for 30 seconds when you transmit, receive or press any other button.

To turn the Vibrator mode ON:

1. Enter the **MENU/GRP**. Advance through the Menu until the "VIBE" display. Press **OK** then press the **▲** or **▼** key to set the Vibration to ON mode.
2. Press **OK** to confirm the setting.

To turn the Vibrator mode OFF:

1. Enter the **MENU/GRP**. Advance through the Menu until "VIBE" display. Press **OK** then press the **▲** or **▼** key to set the Vibration OFF.
2. Press **OK** to confirm the setting.

Slnt (Silent) Mode

When you turn On the silent mode, all incoming calls are muted; the radio blinks the backlight to alert you to an incoming call. If you do not respond to the call, the backlight turns Off, and the CALL icon will blink until there is no signal.

Silent mode is disabled for 30 seconds when you transmit, receive, or press any other button.

To turn the Silent ON:

1. Enter the **MENU/GRP**. Advance through the Menu until the "SLNT" display. Press **OK** then press the **▲** or **▼** key to set the Silent to ON mode.
2. Press **OK** to confirm the setting.

To turn the Silent OFF:

1. Enter the **MENU/GRP**. Advance through the Menu until "SLNT" display. Press **OK** then press the **▲** or **▼** key to set the Silent to OFF.
2. Press **OK** to confirm the setting.

Key Tone

Your radio emits a tone each time one of the keys (except for the **PTT** key) is pressed.

To turn the Key tone ON:

1. Enter the **MENU/GRP**. Advance through the Menu until the "KEYS" display. Press **OK** then press the **▲** or **▼** key to set the Key Beep tone ON mode.
2. Press **OK** to confirm the setting.

To turn the Key tone OFF:

1. Enter the **MENU/GRP**. Advance through the Menu until "KEYS" display. Press **OK** then press the **▲** or **▼** key to

set the Key tone to OFF.

2. Press **OK** to confirm the setting.

PTT (Roger tone)

Roger Beep is a BEEP that is sent to notify the end of transmission (**PTT** and **VOX** transmission). Roger can be heard through the speaker when Key Beep is On. It is transmitted even if Key beep is turned Off. However, Roger Beep will not be heard from the speaker.

To turn the **PTT** beep ON:

1. Enter the **MENU/GRP**. Advance through the Menu until the "**PTT**" display. Press **OK** then press the **▲** or **▼** key to set the **PTT** Beep tone to ON mode.
2. Press **OK** to confirm the setting.

To turn the **PTT** beep OFF:

1. Enter the **MENU/GRP**. Advance through the Menu until "**PTT**" display. Press **OK** then press the **▲** or **▼** key to set the **PTT** tone to OFF.
2. Press **OK** to confirm the setting.

Automatic Power Save Feature

Your radio has a unique circuit designed to dramatically extended the life of the batteries. If there is no transmission or an incoming call within 3 seconds, your radio switches to the Power Save Mode. The radio is still able to receive transmissions in this mode.

Auto Power Off

Auto Power Off feature allows you to set the time that the radio turns off automatically.

1. Enter the **MENU/GRP**. Advance through the Menu until the "PWR" display. Press **OK** then press the **▲** or **▼** key

to select the Auto power off mode. Selection mode can be set to On, 1hr, 2hr or 3 hr.

2. Press **OK** to confirm the setting.

Room Monitor Feature

You can use one of your TLKR T8 radios as a room monitor and use the other radio to listen to and keep a check on the voice in another room. When you set the room monitor feature, the monitoring radio will detect voice/noises (according to the sensitivity level you set) and transmit back to the listening radio without pushing the **PTT** key. The monitoring radio is not able to receive any transmissions in this mode.

To turn the Room Monitor ON:

1. Enter the **MENU/GRP**. Advance through the Menu until the "ROOM" display. Press **OK** then press the **▲** or **▼** key to select the Room monitor to Off or level L1, L2, L3, L4, L5.
2. Channel monitoring will start immediately.

To set the Room Monitor OFF:

1. Enter the **MENU/GRP**. Advance through the Menu until the "ROOM" display. Press **OK** then press the **▲** or **▼** key to set the Room monitor to Off.
2. Press **OK** to confirm the setting.

Note:

- Pressing the **PTT** key in Room Monitor mode is invalid and the radio emits **PTT** Error tone.
- When the voice/noise in another room continues more than 60 seconds, the monitoring radio stops monitoring for 5 seconds, and then resumes.

Group Menu

Press and hold the **MENU/GRP** key to get into Group Menu.

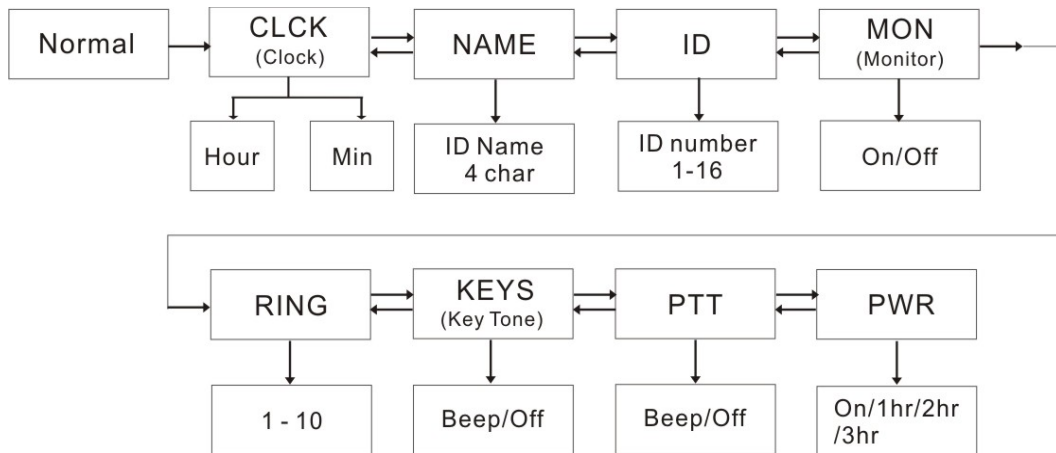

Clock Feature in Group Mode

You can use your TLKR T8 radio's clock function as a time display on your radio. When you set the time feature, the time clock in 24 hour format will display on standby mode.

To set the Time clock ON:

1. Enter the **MENU/GRP**. Advance through the Menu until the "CLCK" display. Press **OK** to set the Time clock feature.
2. Press the **▲** or **▼** key to set the hour time.
3. Press **OK** to move on to minute setting.
4. Press the **▲** or **▼** key to set the minute time.
5. Press **OK** to confirm the time setting.

Set ID Name

ID name appears on other units' displays when you make an All Call or Direct Call. This is also the name that appears on other radio displays when someone wants to make a Direct Call to you. When no ID name is set, the unit number appears.

To set the ID Name:

1. Enter the **MENU/GRP**. Advance through the Menu until "NAME" is displayed. Press **OK** to enter the Name on the blinking sub-code segments.
2. Press the **▲** or **▼** key to input the character on the blinking sub code segments. Press **OK** to move to the next character until completed the desired characters. The name characters can be selected up to 4 characters.
3. Press **OK** to confirm the setting.

Note:Whenever the user presses MENU/GRP key, the unit cancels input ID number and entered ID name then it exits from Group menu.

Set ID number

Each radio in your group needs to be set to an ID number from 1 to 16.

The ID number is required to distinguish units of the same Group.

To set the ID number:

1. Enter the **MENU/GRP**. Advance through the Menu until "ID" is displayed. Press **OK** then press the **▲** or **▼** key to set the ID number.
2. Press **OK** to confirm the setting.

Note:The user selects ID number that is displayed on channel segments by pressing the **▲** or **▼** key. When the registered ID of All Call is selected by pressing **▲** or **▼** the LCD indicates "USED" at sub-code segments, and if non registered ID is selected it indicates nothing at sub-code segments.



Set Monitor in Group mode

To set the Monitor mode ON:

1. Enter the **MENU/GRP**. Advance through the Menu until the "MON" display. Press **OK** then press the **▲** or **▼** key to set the Monitor to ON mode.
2. Channel monitoring will start immediately.

To set the Monitor to OFF:

1. Enter the **MENU/GRP**. Advance through the Menu until "MON" display. Press **OK** then press the **▲** or **▼** key to set the Monitor to OFF.
2. Press **OK** to confirm the setting.

Set Ring Tone in Group mode

To select a Ring tone:

1. Enter the **MENU/GRP**. Advance through the Menu until "RING" displays. Press **OK** to select the ring tone from (1-10).
2. Press the **▲** or **▼** key to select the desired ring tone. Each tone will be heard every time you press the selected ring tone number.

To transmit the selected ring tone, press the corresponding key. The selected tone will automatically be transmitted for a fixed length of time. Ring tone will be cancelled when the **PTT** key is pressed.

Set Key Tone in Group mode

To set the Key tone ON:

1. Enter the **MENU/GRP**. Advance through the Menu until the "KEYS" display. Press **OK** then press the **▲** or **▼** key to set the Key Beep tone to ON.
2. Press **OK** to confirm the setting.

To set the Key tone OFF:

1. Enter the **MENU/GRP**. Advance through the Menu until "KEYS" display. Press **OK** then press the **▲** or **▼** key to set the Key tone to OFF.
2. Press **OK** to confirm the setting.

Set PTT in Group mode

To set the **PTT** beep ON:

1. Enter the **MENU/GRP**. Advance through the Menu until the "PTT" display. Press **OK** then press the **▲** or **▼** key to select the **PTT** Beep tone to ON mode.
2. Press **OK** to confirm the setting.

To set the **PTT** beep OFF:

1. Enter the **MENU/GRP**. Advance through the Menu until "PTT" display. Press **OK** then press the **▲** or **▼** key to set the **PTT** tone to OFF.
2. Press **OK** to confirm the setting.

Set Auto power off in Group mode

Auto Power Off feature allows you to set the time that the radio turns off automatically.

1. Enter the **MENU/GRP**. Advance through the Menu until the "PWR" display. Press **OK** then press the **▲** or **▼** key to select the Auto power off mode. Selection mode can be set to On, 1hr, 2hr or 3 hr.
2. Press **OK** to confirm the setting.

Group Mode

Press the CH/  key to get into Group Mode. Press the **▲** or **▼** key to proceed to each menu.

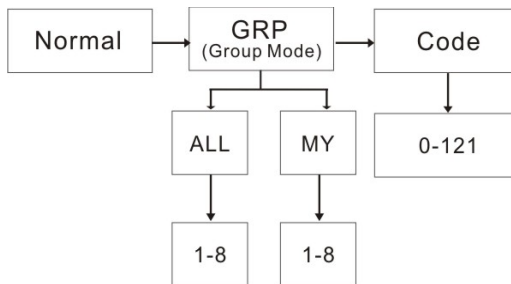

Press the CH/  key to enter the channel setting. Press **OK** then press the **▲** or **▼** key to select the Auto Channel Change settings or Manual Channel Change settings. The Display shows the following:



Auto Channel
Change





Manual Channel
Change

Press the CH/  key to enter each setting.

Note: Pressing the CH/  key will go back to idle status.

Auto Channel Change setting

Press the CH/  key to enter Group Mode. Press **OK** to set the Auto Channel change and the display will show the current group number. Press **OK** then press the **▲** or **▼** key to select the group channel number press again the **▲** or **▼** key to select the group mode in "ALL". Press **OK** to confirm and transmit Auto Channel change command.

Note: Pressing CH/  key will go back to idle status.

Manual Channel setting



Press the CH/  key to enter Group Mode. Press **OK** to set the Manual Channel setting and the display will show "MY".

Press **OK** then press the **▲** or **▼** key to select the channel.

Then, Manual channel setting is available.

Note: Pressing the CH/  key will go back to idle status.

Set All/Direct Call

Press the  /  key in Group mode to enter All/Direct call setting. At first the user selects a type of call from All Call transmission or Direct Call setting.





All Call
Transmission



Direct Call
Transmission

To select the setting, press the **▲** or **▼** key to select the type of a call.

Set All Call

When All Call Transmission "ZYNC" is selected press the  /  key to transmit All Call immediately. Then it sounds All Call tone to the receiver unit. The display shows TX icon and Call icon while transmitting.

Note: Pressing the CH/  key will go back to idle status.

Set Direct Call

The display shows ID number on Channel segments and ID name blinks on sub-code segments.

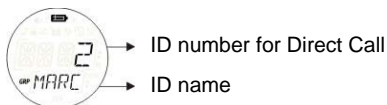

Press the ▲ or ▼ key to select the ID number. Press **OK** to transmit Direct Call command. The Direct Call command will only transmit to the selected ID number.

The display shows the TX icon and Call icon while transmitting.

The unit sounds will transmit the selected Call tone when transmitting Direct Call command.

Note: Pressing the CH/🔄 key will go back to All/Direct Call setting.

Key Lock Activation

To Lock the keypad:

Press and hold the 🎵/🔒 key. The 🔒 icon appears.

In sub-code segments shows "LOCK" for 2 seconds then it returns to previous screen.

To Unlock the keypad:

Press and hold the 🎵/🔒 key again. The 🔒 icon disappears.

In sub-code segments shows "UNLK" for 2 seconds then it returns to previous screen.

Note: If any key (except PTT) is pressed while LOCK icon still displayed every press of keys will sound with error tone.

Battery Low Alert

Battery Low alerts when the battery level becomes empty. The alert starts 30 seconds after the Battery Low icon starts blinking. The sub-code segment indicates "BATT" and the Battery Low 📶🔋 icon blinks. The alert tone sounds every 5 seconds for 30 seconds then the radio will automatically power off.

LCD Backlight

The LCD backlight will automatically turn ON when any key (except for **PTT**) is pressed. The LCD display will illuminate for 10 seconds after the last key pressed.

Specifications

Channels	8 PMR
Sub-Codes	121 (38 CTCSS and 83 DCS Codes)
Operating Frequency	446.00625 - 446.09375 MHz
Power Source	AAA Ni-MH battery Pack
	4 AAA Alkaline Batteries (not included)
Range	Up to 10 km
Battery Life	16 Hours typical Alkaline Batteries
	14 Hours typical NiMH Battery pack

Frequency Chart (MHz)

Ch.	Freq.
1	446.00625
2	446.01875
3	446.03125
4	446.04375
5	446.05625
6	446.06875
7	446.08125
8	446.09375

Approved Accessories List

Please contact your dealer or retailer to purchase these accessories.

CTCSS Chart (Hz)

Code No.	Tone Frequency (Hz)	Code No.	Tone Frequency (Hz)	Code No.	Tone Frequency (Hz)
0	Off	13	103.5	26	162.2
1	67.0	14	107.2	27	167.9
2	71.9	15	110.9	28	173.8
3	74.4	16	114.8	29	179.9
4	77.0	17	118.8	30	186.2
5	79.7	18	123.0	31	192.8
6	82.5	19	127.3	32	203.5
7	85.4	20	131.8	33	210.7
8	88.5	21	136.5	34	218.1
9	91.5	22	141.3	35	225.7
10	94.8	23	146.2	36	233.6
11	97.4	24	151.4	37	241.8
12	100.0	25	156.7	38	250.3

DCS Code

Code No.	Code	Code No.	Code	Code No.	Code	Code No.	Code	Code No.	Code	Code No.	Code
39	023	53	114	67	174	81	315	95	445	109	631
40	025	54	115	68	205	82	331	96	464	110	632
41	026	55	116	69	223	83	343	97	465	111	654
42	031	56	125	70	226	84	346	98	466	112	662
43	032	57	131	71	243	85	351	99	503	113	664
44	043	58	132	72	244	86	364	100	506	114	703
45	047	59	134	73	245	87	365	101	516	115	712
46	051	60	143	74	251	88	371	102	532	116	723
47	054	61	152	75	261	89	411	103	546	117	731
48	065	62	155	76	263	90	412	104	565	118	732
49	071	63	156	77	265	91	413	105	606	119	734
50	072	64	162	78	271	92	423	106	612	120	743
51	073	65	165	79	306	93	431	107	624	121	754
52	074	66	172	80	311	94	432	108	627		

Warranty Information

The authorized Motorola dealer or retailer where you purchased your Motorola two-way radio and/or original accessories will honour a warranty claim and/or provide warranty service. Please return your radio to your dealer or retailer to claim your warranty service. Do not return your radio to Motorola.

In order to be eligible to receive warranty service, you must present your receipt of purchase or a comparable substitute proof of purchase bearing the date of purchase. The two-way radio should also clearly display the serial number. The warranty will not apply if the type or serial numbers on the product have been altered, deleted, removed, or made illegible.

What Is Not Covered By The Warranty

Defects or damage resulting from use of the Product in other than its normal and customary manner or by not following the instructions in this user manual.

Defects or damage from misuse, accident or neglect.

Defects of damage from improper testing, operation, maintenance, adjustment, or any alteration or modification of any kind.

Breakage or damage to aerials unless caused directly by defects in material or workmanship. Products disassembled or repaired in such a manner as to adversely affect performance or prevent adequate inspection and testing to verify any warranty claim.

Defects or damage due to range.

Defects or damage due to moisture, liquid or spills.

All plastic surfaces and all other externally exposed parts that are scratched or damaged due to normal use.

Products rented on a temporary basis. Periodic

maintenance and repair or replacement of parts due to normal usage, wear and tear.

Copyright Information

The Motorola products described in this manual may include copyrighted Motorola programs, stored semiconductor memories or other media. Laws in the United States and other countries preserve for Motorola, certain exclusive rights for copyrighted computer programs, including the exclusive right to copy or reproduce in any form, the copyrighted Motorola programs.

Accordingly, any copyrighted Motorola computer programs contained in the Motorola products described in this manual may not be copied or reproduced in any manner without express written permission of Motorola. Furthermore, the purchase of Motorola products shall not be deemed to grant either directly or by implication, estoppel, or otherwise, any license under the copyrights, patents or patent applications of Motorola, except for the normal non-exclusive royalty free license to use that arises by operation of law in the sale of a product.

MOTOROLA, the Stylized M Logo and all other trademarks indicated as such herein are trademarks of Motorola, Inc. ®
Reg. U.S. Pat. & Tm. Off.

© Motorola, Inc. 2010

SOMMAIRE

Sécurité et exposition aux fréquences radio	2	Tonalité des touches	11
Caractéristiques	2	Alternat PTT (Bip de confirmation)	12
Commandes et fonctions	3	Économiseur automatique d'énergie	12
Ecran	4	Extinction automatique	12
Contenu de l'emballage	5	Écoute Bébé	12
Installation de la batterie	5	Menu Groupe	13
Niveau de charge et avertissement de batterie faible	5	Fonction d'horloge dans le mode Groupe	13
Pour charger la radio	5	Définir le nom d'identifiant	14
Pour effectuer une charge directe	5	Définir le numéro d'identifiant	14
Pour effectuer la charge avec le bac chargeur	5	Définir l'écoute dans le mode Groupe	14
Charge de la batterie	6	Définir la sonnerie dans le mode Groupe	15
Utilisation de la radio	6	Définir la tonalité des touches dans le mode Groupe	15
Allumer la radio et régler le volume sonore	6	Définir l'Alternat PTT dans le mode Groupe	15
Pour émettre avec votre radio	6	Définir l'extinction automatique dans le mode Groupe	15
Navigation dans le menu	6	Mode Groupe	15
Menu Sélection	7	Fonction du changement de canal automatique	16
Choisir un canal	7	Fonction du changement de canal manuel	16
Choisir un sous-code	7	Définir Appel direct/général	16
Mode Double écoute	8	Définir Appel général	16
Activation Chronomètre	8	Définir Appel Direct	17
Mode Menu	9	Verrouillage du clavier	17
Fonction d'horloge	9	Avertissement de batterie faible	17
Balayage des canaux	10	Éclairage de l'écran	17
Mode Écoute	10	Spécifications	18
Émission avec commande vocale	10	Table des fréquences	18
Emettre une sonnerie	10	Table des codes CTCSS (Hz)	19
Mode de vibration (Vibe)	11	Table des codes DCS	19
Mode SInt (Silence)	11	Informations sur La Garantie	20
		Ce Qui N'est Pas Couvert Par La Garantie	20
		Informations sur Les Droits d'Auteur	20

Sécurité et exposition aux fréquences radio pour portatifs émetteurs-récepteurs



Avertissement

Avant d'utiliser ce produit, lisez les instructions de sécurité présentées dans la brochure « Normes de sécurité et d'exposition à l'énergie de radiofréquence », fournie avec votre radio.

ATTENTION !

Avant d'utiliser ce produit, veuillez lire les informations sur l'exposition à l'énergie électromagnétique et les instructions d'utilisation contenues dans la brochure « Sécurité du produit et exposition à l'énergie électromagnétique » fournie avec votre radio, pour être certain de respecter les limites d'exposition à l'énergie électromagnétique.

Caractéristiques

8 canaux PMR

121 sous-codes (38 codes CTCSS et 83 codes DCS)

Jusqu'à 10 km de portée *

Lampe DEL

Circuit interne VOX

10 tonalités d'avertissement d'appel sélectionnables

Affichage LCD rétroéclairé

Jack pour casque audio optionnel

Alternat PTT, Bip de confirmation

Horloge programmatrice

Écoute Bébé

Balayage des canaux

Double écoute

Verrouillage du clavier

Economie d'énergie

Mode silencieux

Avertissement de batterie faible

Appel de groupe

Appel direct (ID appelant)

Appel général

Changement canal auto

* La portée peut varier selon les conditions topographiques et/ou environnementales.

Commandes et fonctions

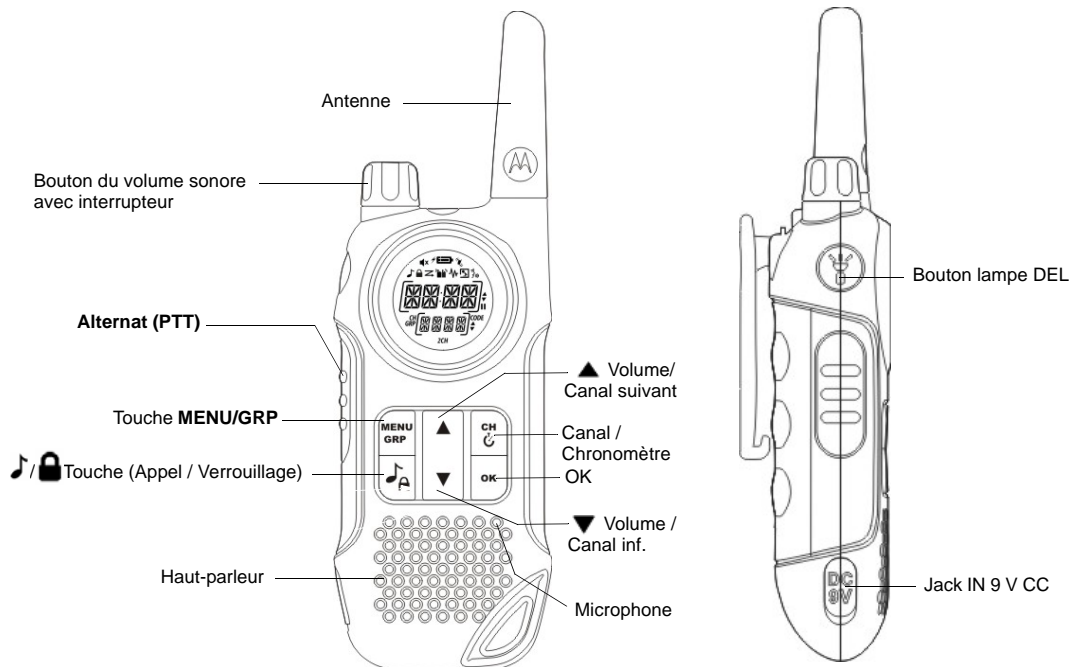

Ecran

1. Indicateur de sélection Heure/Menu/Groupe
2. Indicateur de balayage
3. Indicateur de la tonalité des touches
4. Indicateur de verrouillage du clavier
5. Indicateur du mode silencieux (sonnerie éteinte)
6. Indicateur du niveau de charge
7. Indicateur du niveau de charger
8. Icône Mode Écoute
9. Indicateur du vibreur
10. Icône Écoute Bébé
11. Icône VOX
12. Indicateur d'émission
13. Indicateur de réception
14. Indicateur haut/bas (sélection du mode Menu/Canal)
15. Indicateur de pause (Chronomètre)
16. Indicateur de code (numéro de sous-code)
17. Indicateur haut/bas (numéro de sélection du Groupe/ Sous-code)
18. Indicateur 2CH (canal double)
19. Indicateur de sélection du Groupe/Numéro de sous-code
20. Indicateur GRP (mode Groupe)
21. Indicateur CH (canal principal)
22. Indicateur des deux-points (affichage de l'heure/ chronomètre)

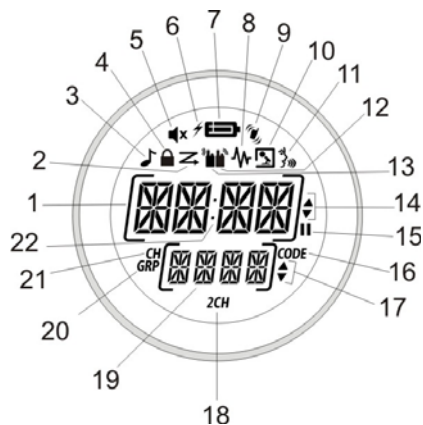

Nous vous félicitons d'avoir choisi une radio TLKR T8. Ce modèle se distingue par sa légèreté et sa durabilité. Vous pouvez l'utiliser pour rester en contact avec la famille, les amis, en randonnée, au ski, ou autres activités de plein air. Ce modèle état de l'art est compact, mais offre un grand nombre de fonctions.

Contenu de l'emballage

L'emballage contient deux radios TLKR T8, deux pinces de ceinture, un bac chargeur, un adaptateur CA, deux supports de batterie, deux packs batteries rechargeables NiMH et ce guide d'utilisation. Vous pouvez utiliser votre radio avec quatre piles alcalines AAA (non fournies).

Installation de la batterie

Votre radio TLKR T8 peut être alimentée par un pack batterie NiMH ou par quatre piles alcalines AAA (non fournies). Si vous choisissez cette dernière option, nous vous conseillons d'utiliser des piles alcalines de haute qualité.

Pour installer le pack batterie NiMH :

1. Vérifiez que la radio est éteinte.
2. Retirez la porte du compartiment en appuyant sur l'onglet situé à sa partie inférieure.
3. Installez le pack batterie NiMH dans le compartiment. Vérifiez que les polarités (symboles + et -) sont respectées, comme indiqué dans le compartiment. Si la batterie n'est pas installée correctement, la radio ne peut pas fonctionner.
4. Remettez en place la porte du compartiment.

Niveau de charge et avertissement de batterie faible

Votre radio est équipée d'un indicateur de charge affiché à l'écran qui vous permet de connaître l'état de la batterie. Lorsque le niveau de la batterie est faible, l'indicateur  clignote. Les batteries rechargeables NiMH doivent être immédiatement chargées.

Pour charger la radio

Si vous utilisez la batterie rechargeable NiMH, vous pouvez recharger deux radios TLKR T8 soit directement, soit avec le bac chargeur fourni.

Vérifiez que la radio est éteinte avant de la mettre dans le bac chargeur. L'indicateur de charge ne peut pas fonctionner correctement lorsque la radio n'est pas éteinte avant d'effectuer une recharge.

Pour effectuer une charge directe :

1. Branchez la prise de l'adaptateur CC au jack IN 9 V CC de la radio. Branchez l'autre connecteur à une prise d'alimentation pour accessoires sur le véhicule.
2. Chargez le pack batterie pendant 16 heures.

Pour effectuer la charge avec le bac chargeur :

1. Branchez l'adaptateur CA au jack IN 9 V CC de la radio et à une prise d'alimentation secteur standard.
2. Posez le bac chargeur sur une surface horizontale. Positionnez la radio dans le bac chargeur pour que son clavier soit orienté vers l'avant.
3. Vérifiez que le témoin s'allume. Chargez le pack batterie pendant 16 heures et retirez la radio du bac chargeur dès que l'opération de charge est terminée.

Remarque : Le témoin d'indicateur de charge reste allumé tant que la radio reste dans le chargeur.

Charge de la batterie

Vous pouvez charger le pack batterie NiMH seul à l'aide du support de batterie fourni.

1. Placez le support de batterie dans le bac chargeur.
2. Installez le pack batterie NiMH dans le bac chargeur en vérifiant que leurs bornes sont en contact. Si le pack batterie n'est pas installé correctement, le chargeur ne pourra pas fonctionner.
3. Vérifiez que le témoin s'allume. Chargez le pack batterie pendant 16 heures.

Remarque : Le témoin d'indicateur de charge reste allumé tant que le pack batterie reste dans le chargeur.

Utilisation de la radio

Pour utiliser votre nouvelle radio de manière optimale, lisez attentivement ce guide dans sa totalité avant d'essayer d'utiliser la radio.

Pour allumer la radio et régler le volume sonore

1. Tournez le bouton rotatif dans le sens horaire pour allumer la radio et augmenter le volume. Pour diminuer le niveau du volume, tournez ce bouton dans le sens anti-horaire.
2. Pour éteindre la radio, tournez ce bouton à fond dans le sens anti-horaire.

Pour émettre avec votre radio

Lorsque vous voulez parler à d'autres usagers :

1. Appuyez et maintenez l'**Alternat** et parlez d'une voix normale dans le microphone placé entre 5 et 8 cm de la bouche. Chaque émission est signalée par l'apparition de l'icône  à l'écran. Pour éviter que le début l'émission

soit tronqué, marquez une courte pause après avoir appuyé sur l'**Alternat** et avant de parler.

2. Lorsque vous avez terminé de parler, relâchez l'**Alternat**. Lorsque l'**Alternat** est relâché, vous pouvez écouter/recevoir des appels. La réception est signalée par l'affichage de l'icône .

Remarque : Lorsque vous parlez sans interruption pendant 60 secondes, une tonalité de limite de temps d'émission retentit et l'icône  clignote. La radio cesse d'émettre.

Navigation dans le menu

Les fonctions avancées du TLKR T8 sont présentées dans un menu.

1. Pour ouvrir le menu, appuyez sur la touche **MENU/GRP**.
2. Pour faire défiler les options du menu, appuyez répétitivement sur la touche **MENU/GRP**. Arrivée à la fin de la liste des options du menu, la radio ferme le menu et revient en mode "Normal".

Menu Sélection

Le menu Sélection propose successivement les fonctions suivantes :

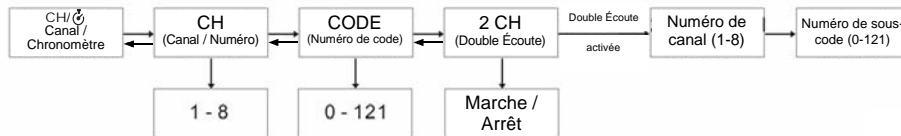

Choisir un canal

Votre radio vous permet d'utiliser 8 canaux et 121 sous-codes pour communiquer. Pour établir une communication entre deux radios, chaque radio doit être réglée sur le même canal et le même sous-code.

Pour choisir un canal :

1. Accédez à l'écran du n° de canal « CH » CH/ ⌚ .
2. Appuyez sur **OK** pour vous rendre sur les paramètres du canal.
3. Appuyez sur ▲ ou sur ▼ pour augmenter ou diminuer le numéro du canal affiché. Si vous maintenez la pression sur la touche ▲ ou ▼, le numéro du canal défile en continu.
4. Appuyez sur **OK** pour confirmer la configuration.

Choisir un sous-code

La sélection d'un sous-code permet de réduire les interférences. Les radios doivent être réglées sur le même sous-code pour pouvoir communiquer entre elles. Chacun canal numéroté de 1 à 8 peut utiliser l'un des sous-codes numérotés de 0 à 121.

1. Accédez à CH/ ⌚ . Parcourez le menu choisi jusqu'à l'affichage de « CODE ».
2. Appuyez sur **OK** pour parvenir aux paramètres de sous-code.
3. Appuyez sur la touche ▲ ou ▼ pour passer au numéro inférieur ou supérieur du canal de sous-code affiché. Le fait de maintenir la touche ▲ ou ▼ enfoncée fera constamment défiler le numéro du canal en amont ou en aval.
4. Appuyez sur **OK** pour confirmer la configuration.

Mode Double écoute

Votre radio peut balayer alternativement deux canaux. Vous devez, pour cela, sélectionner le numéro de canal et le sous-code du deuxième canal.

Pour sélectionner un deuxième canal et lancer le mode Double écoute :

1. Accédez à CH/  . Parcourez le menu de sélection jusqu'à l'affichage de « 2CH ».
2. Appuyez sur **OK** puis sur ▲ ou ▼ pour activer le canal de double écoute. Appuyez de nouveau sur **OK** pour activer le numéro du canal de double écoute.
3. Appuyez sur ▲ pour activer le deuxième numéro de canal, puis sur **OK** et la touche ▲ ou ▼ pour sélectionner le second canal. Appuyez encore une fois sur **OK** pour confirmer.
4. Appuyez sur la touche ▲ pour activer le deuxième sous-code. Appuyez sur **OK** puis sur ▲ ou ▼ pour sélectionner le deuxième numéro de sous-code. Appuyez encore une fois sur **OK** pour confirmer.

Remarque : Si vous sélectionnez le même numéro de canal et le même sous-code que le canal actif, la fonction Double écoute ne peut pas fonctionner.

Pour désactiver le mode Double écoute :

Accédez à CH/  . Parcourez le menu de sélection jusqu'à l'affichage de « 2CH ». Appuyez sur **OK** puis sur ▲ ou ▼ pour activer le mode OFF.



Appuyez sur **OK** pour confirmer la configuration.

Activation Chronomètre

Votre radio intègre une fonction Chronomètre. Sa durée maximale est de 60 minutes 59 secondes.

Remarque : des appels peuvent être reçus pendant que cette fonction est activée.

Pour utiliser le Chronomètre :

1. Appuyez et maintenez la touche CH/  jusqu'à ce que le Chronomètre soit affiché.
2. Appuyez sur ▲ pour lancer le Chronomètre. Appuyez à nouveau sur la touche ▲ pour pauser le Chronomètre.
3. Appuyez sur ▼ pour réinitialiser le Chronomètre.
4. Appuyez et maintenez CH/  pour quitter la fonction Chronomètre.

Mode Menu

Le menu Mode propose successivement les fonctions suivantes :

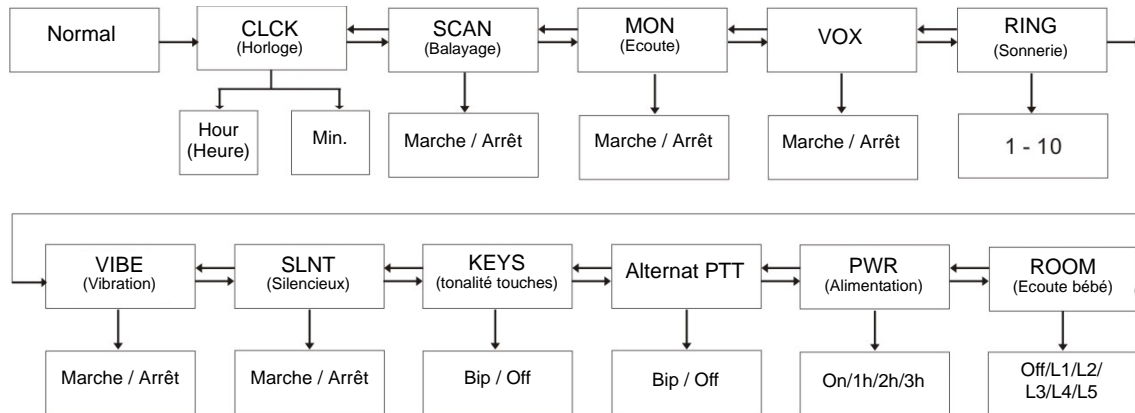

Fonction d'horloge

Vous pouvez lire l'heure sur vos radios TLKR T8 et vous en servir d'horloge. Lorsque vous activez la fonction d'horloge, l'heure au format de 24 heures s'affichera dans le mode de veille.

Pour activer ou désactiver l'horloge :

1. Entrez dans le **MENU/GRP**. Parcourez le menu jusqu'à l'affichage de « **CLOCK** » (Horloge). Appuyez sur **OK** pour confirmer l'activation.
2. Appuyez sur **▲** ou **▼** pour régler l'heure.
3. Appuyez sur **OK** et passez au réglage des minutes.
4. Appuyez sur **▲** ou **▼** pour régler les minutes.
5. Appuyez sur **OK** pour confirmer le réglage de l'heure.

Balayage des canaux

La fonction Balayage des canaux de votre TLKR T8 vous permet de balayer facilement les 8 canaux disponibles. Lorsque la radio détecte un canal actif, elle s'y arrête jusqu'à ce qu'il soit libre. Après une pause de deux secondes, la radio reprend le balayage. Le fait d'appuyer sur l'**Alternat**, alors que le balayage est momentanément interrompu, vous permet d'émettre sur ce canal. Après avoir relâché l'**Alternat**, le balayage reprendra 5 secondes plus tard.

Pour activer le balayage :

1. Accédez à **MENU/GRP**. Parcourez le menu jusqu'à l'affichage de « SCAN » (Balayage). Appuyez sur **OK** puis ▲ ou ▼ pour activer le balayage.
2. Appuyez sur **OK** pour lancer le balayage des canaux.

Pour désactiver la fonction Balayage :

1. Accédez à **MENU/GRP**. Parcourez le menu jusqu'à l'affichage de « SCAN » (Balayage). Appuyez sur **OK** puis sur ▲ ou ▼ pour désactiver le balayage.
2. Appuyez sur **OK** pour confirmer la configuration.

Mode Écoute

Votre TLKR T8 permet d'entendre les signaux faibles sur le canal sélectionné en appuyant sur une touche.

Pour activer le mode Écoute :

1. Accédez à **MENU/GRP**. Parcourez le menu jusqu'à l'affichage de « MON » (Ecoute). Appuyez sur **OK** puis sur ▲ ou ▼ pour activer l'écoute.
2. Le mode écoute se lancera immédiatement.

Pour désactiver la fonction Écoute :

1. Accédez à **MENU/GRP**. Parcourez le menu jusqu'à l'affichage de « MON » (Ecoute). Appuyez sur **OK** puis sur ▲ ou ▼ pour désactiver l'écoute.

2. Appuyez sur **OK** pour confirmer la configuration.

Émission avec commande vocale

Votre radio TLKR T8 est équipée d'un système de commande vocale sélectionnable (fonction VOX) qui permet de déclencher automatiquement l'émission. Cette fonction VOX permet d'utiliser la radio en mode Mains libres. L'émission est déclenchée en parlant dans le microphone de la radio ou du casque (non fourni) au lieu d'appuyer sur l'**Alternat**.

Pour régler la sensibilité sonore de la fonction VOX :

1. Accédez à **MENU/GRP**. Parcourez le menu jusqu'à l'affichage de « VOX ». Appuyez sur **OK** pour sélectionner le paramétrage de VOX (L1 à L5/Off). Off désactive VOX tandis que L1 à L5 définit le degré de sensibilité du circuit VOX.
2. Appuyez sur ▲ ou ▼ pour sélectionner le niveau de sensibilité VOX requis. Choisissez le niveau 1 lorsque vous êtes dans un environnement calme, et le niveau 5 dans un environnement très bruyant. Parlez dans le microphone pour identifier la sensibilité la mieux adaptée à la situation. Lorsque l'icône  clignote, votre voix a été correctement perçue par le système.
3. Appuyez sur **OK** pour confirmer la configuration.

Remarque : Lorsque vous parlez sans interruption pendant 60 secondes avec la fonction VOX, une tonalité de limite de temps d'émission retentit et l'icône  clignote pendant 5 secondes.

Émettre une sonnerie

Votre radio TLKR T8 offre 10 tonalités d'appel sélectionnables que vous pouvez envoyer en appuyant sur la touche /🔒.

Pour sélectionner une tonalité d'appel :

1. Accédez à **MENU/GRP**. Parcourez le menu jusqu'à l'affichage de « RING » (Sonnerie). Appuyez sur **OK** pour choisir la sonnerie entre 1 et 10.
2. Appuyez sur ▲ ou ▼ pour choisir les sonneries désirées. Il est possible d'écouter chaque sonnerie à chaque fois que vous appuyez sur le numéro sélectionné de la sonnerie.
3. Appuyez sur **OK** pour confirmer la configuration. Pour émettre la tonalité d'appel sélectionnée, appuyez sur 🎵/🔒. La tonalité sélectionnée est automatiquement émise pendant une durée prédéterminée et fixe. L'émission de la tonalité d'appel est annulée lorsque vous appuyez sur l'**Alternat**.

Mode Vibe (Vibration)

Votre TLKR T8 est dotée d'un mode de vibration qui permet d'alerter l'utilisateur lors d'un appel ou d'une transmission d'arrivée.

Le mode de vibration est désactivé pendant 30 secondes lorsque vous transmettez, recevez ou appuyez sur un autre bouton.

Pour activer le mode de vibration :

1. Accédez à **MENU/GRP**. Parcourez le menu jusqu'à l'affichage de « VIBE » (Vibration). Appuyez sur **OK** puis sur ▲ ou ▼ pour activer le mode de vibration (ON).
2. Appuyez sur **OK** pour confirmer la configuration.

Pour désactiver le mode de vibration :

1. Accédez à **MENU/GRP**. Parcourez le menu jusqu'à l'affichage de « VIBE » (Vibration). Appuyez sur **OK** puis sur ▲ ou ▼ pour désactiver le mode de vibration (OFF).
2. Appuyez sur **OK** pour confirmer la configuration.

Mode SInt (Silencieux)

Lorsque le mode Silencieux est activé, tous les appels entrants sont signalés silencieusement. L'éclairage de la radio clignote pour vous avertir de la réception des appels. Si vous ne répondez pas à un appel, l'éclairage s'éteint et l'icône APPEL clignote jusqu'à ce que le signal disparaisse. Le mode Silencieux est désactivé pendant 30 secondes lorsque émettez, recevez ou appuyez sur une autre touche.

Pour activer le mode silencieux :

1. Accédez à **MENU/GRP**. Parcourez le menu jusqu'à l'affichage de « SLNT » (Silencieux). Appuyez sur **OK** puis sur ▲ ou ▼ pour activer le mode silencieux (ON).
2. Appuyez sur **OK** pour confirmer la configuration.

Pour désactiver le mode silencieux :

1. Accédez à **MENU/GRP**. Parcourez le menu jusqu'à l'affichage de « SLNT ». Appuyez sur **OK** puis sur ▲ ou ▼ pour désactiver le mode silencieux (OFF).
2. Appuyez sur **OK** pour confirmer la configuration.

Tonalité des touches

Une tonalité retentit chaque fois que vous appuyez sur une des touches (sauf l'**alternat**).

Pour activer la tonalité des touches (ON) :

1. Accédez à **MENU/GRP**. Parcourez le menu jusqu'à l'affichage de « KEYS » (TOUCHES). Appuyez sur **OK** puis sur ▲ ou ▼ pour activer la tonalité des touches (ON).
2. Appuyez sur **OK** pour confirmer la configuration.

Pour désactiver la tonalité des touches (OFF) :

1. Accédez à **MENU/GRP**. Parcourez le menu jusqu'à l'affichage de « KEYS ». Appuyez sur **OK** puis sur ▲ ou ▼ pour désactiver la tonalité des touches (OFF).
2. Appuyez sur **OK** pour confirmer la configuration.

Alternat PTT (Bip de confirmation)

Ce bip signale la fin d'une émission (**Alternat** et VOX). Si la tonalité des touches est activée, le bip de confirmation est audible dans le haut-parleur. Il est émis même si la tonalité des touches est désactivée, mais dans ce cas il n'est pas audible dans le haut-parleur.

Pour activer le bip de l'Alternat **PTT** (ON) :

1. Accédez à **MENU/GRP**. Parcourez le menu jusqu'à l'affichage de « **PTT** ». Appuyez sur **OK** puis sur la touche ▲ ou ▼ pour activer le mode de bip de confirmation **PTT** (ON).
2. Appuyez sur **OK** pour confirmer la configuration.

Pour désactiver le bip de l'Alternat **PTT** (OFF) :

1. Accédez à **MENU/GRP**. Parcourez le menu jusqu'à l'affichage de « **PTT** ». Appuyez ensuite sur **OK** puis sur ▲ ou ▼ pour désactiver le bip de l'Alternat **PTT** (OFF).
2. Appuyez sur **OK** pour confirmer la configuration.

Économiseur automatique d'énergie

Votre radio est équipée d'un circuit spécial qui permet de prolonger considérablement l'autonomie de la batterie. En l'absence d'émission ou d'appel reçu pendant 3 secondes, votre radio passe en mode Économiseur d'énergie. Dans ce mode, la radio peut recevoir tous les appels qui lui sont destinés.

Extinction automatique

Cette fonction vous permet de déterminer la durée de fonctionnement de votre radio avant son extinction automatique.

1. Accédez à **MENU/GRP**. Parcourez le menu jusqu'à l'affichage de « **PWR** » (Alimentation). Appuyez sur **OK** puis sur ▲ ou ▼ pour sélectionner le mode d'extinction automatique. Le mode de sélection peut être réglé sur

ON, 1h, 2h ou 3h.

2. Appuyez sur **OK** pour confirmer la configuration.

Écoute Bébé

Vous pouvez placer l'une de vos deux radios TLKR T8 dans une pièce et écouter ce qui s'y passe avec l'autre radio depuis une autre pièce. Lorsque cette fonction est activée, la radio source détecte les voix/bruits audibles à proximité (selon le niveau de sensibilité choisi) et les transmet à la radio cible sans qu'il soit nécessaire d'appuyer sur l'**Alternat**. Dans ce mode, la radio source ne peut pas recevoir.

Pour activer la fonction Écoute Bébé :

1. Accédez à **MENU/GRP**. Parcourez le menu jusqu'à l'affichage de « **ROOM** » (Ecoute bébé). Appuyez sur **OK** puis sur ▲ ou ▼ pour désactiver la fonction ou pour sélectionner le degré d'écoute bébé sur L1, L2, L3, L4 ou L5.
2. L'écoute commencera immédiatement.

Pour désactiver l'écoute bébé (OFF) :

1. Accédez à **MENU/GRP**. Parcourez le menu jusqu'à l'affichage de « **ROOM** » (Ecoute bébé). Appuyez sur **OK** puis sur ▲ ou ▼ pour désactiver l'écoute bébé (OFF).
2. Appuyez sur **OK** pour confirmer la configuration.

Remarque :

- Si vous appuyez sur l'**Alternat** lorsque la radio est en mode Écoute bébé, une tonalité d'erreur retentit. L'**Alternat** est désactivé dans ce mode.
- Lorsque les voix/bruits captés dans la pièce continuent pendant plus de 60 secondes, l'écoute s'arrête pendant 5 secondes et reprend ensuite.

Menu Groupe

Maintenez enfoncée la touche **MENU/GRP** pour ouvrir le MENU GROUPE.

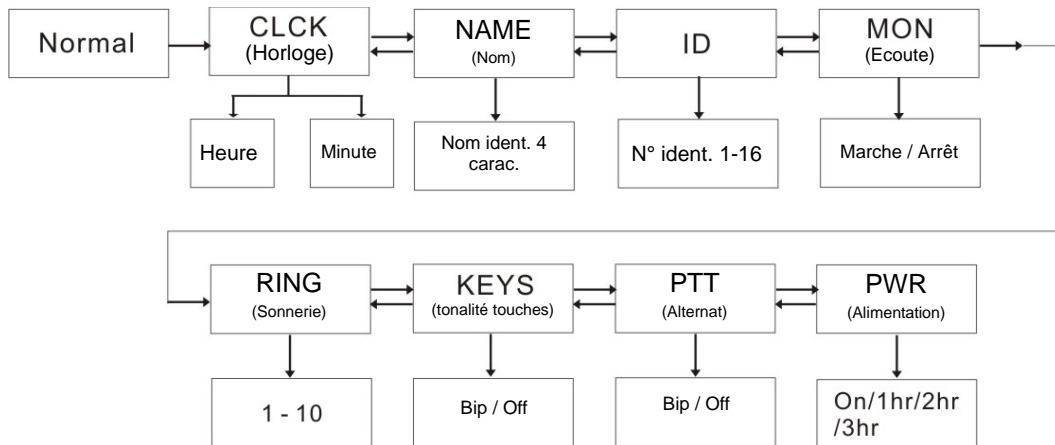

Fonction d'horloge dans le mode Groupe

Vous pouvez lire l'heure sur vos radios TLKR T8 et vous en servir d'horloge. Lorsque vous activez la fonction d'horloge, l'heure au format de 24 heures s'affichera dans le mode de veille.

Pour activer l'horloge :

1. Entrez dans le **MENU/GRP** Parcourez le menu jusqu'à l'affichage de « CLOCK » (Horloge). Appuyez sur **OK** pour confirmer l'activation.
2. Appuyez sur ▲ ou ▼ pour régler l'heure.
3. Appuyez sur **OK** et passez au réglage des minutes.
4. Appuyez sur ▲ ou ▼ pour régler les minutes.
5. Appuyez sur **OK** pour confirmer le réglage de l'heure.

Définir le nom d'identifiant

Le Nom ID est affiché sur l'écran des unités réceptrices lorsque vous envoyez un appel direct ou général. Ce nom apparaît également sur l'écran des autres radios lorsqu'un utilisateur souhaite vous contacter par un appel direct. Si le Nom ID n'est pas défini, le numéro de l'unité est affiché.

Pour définir le nom d'identifiant :

1. Accédez à **MENU/GRP**. Parcourez le menu jusqu'à l'affichage de « NAME » (NOM). Appuyez sur **OK** pour saisir le nom sur les segments de sous-code clignotants.
2. Appuyez sur **▲** ou **▼** pour saisir le caractère sur les segments de sous-code clignotants. Appuyez sur **OK** pour passer au prochain caractère jusqu'à l'obtention du nom souhaité. Il est possible de sélectionner jusqu'à 4 caractères.
3. Appuyez sur **OK** pour confirmer la configuration.

Remarque : Chaque fois que vous appuyez sur MENU/GRP, la radio annule le Numéro ID sélectionné et le Nom ID entré, puis ferme le menu Groupe.

Définir le numéro d'identifiant

Chaque radio dans votre groupe doit être réglée sur un numéro d'identifiant compris entre 1 et 16.

Le numéro d'identifiant doit se distinguer d'une unité du même groupe.

Pour définir le numéro d'identifiant :

1. Accédez à **MENU/GRP**. Parcourez le menu jusqu'à l'affichage de « ID » (Identifiant). Appuyez sur **OK** puis sur **▲** ou **▼** pour définir le numéro d'identifiant.
2. Appuyez sur **OK** pour confirmer la configuration.

Remarque : l'utilisateur sélectionne un numéro d'identifiant qui s'affiche sur les segments des canaux en appuyant sur ▲ ou ▼. Lorsqu'un identifiant enregistré de « All Call » (Tous les appels) est sélectionné, en appuyant sur ▲ ou ▼, l'écran affiche « USED » (PRIS) aux segments de sous-code. Dans le cas d'un identifiant non enregistré, rien n'est affiché aux segments de sous-code.



Définir l'écoute en mode Groupe

Pour activer le mode d'écoute (ON) :

1. Accédez à **MENU/GRP**. Parcourez le menu jusqu'à l'affichage de « MON » (Ecoute). Appuyez sur **OK** puis sur **▲** ou **▼** pour activer l'écoute.
 2. Le mode écoute se lancera immédiatement.
- Pour désactiver l'écoute (OFF) :

1. Accédez à **MENU/GRP**. Parcourez le menu jusqu'à l'affichage de « MON » (Ecoute). Appuyez sur **OK** puis sur **▲** ou **▼** pour désactiver l'écoute.
2. Appuyez sur **OK** pour confirmer la configuration.

Définir la sonnerie dans le mode Groupe

Pour sélectionner une sonnerie :

1. Accédez à **MENU/GRP**. Parcourez le menu jusqu'à l'affichage de « RING » (Sonnerie). Appuyez sur **OK** pour sélectionner la sonnerie entre 1 et 10.
2. Appuyez sur ▲ ou ▼ pour choisir les sonneries désirées. Il est possible d'écouter chaque sonnerie dès que vous appuyez sur le numéro sélectionné de la sonnerie.
3. Pour émettre la sonnerie choisie, appuyez sur la touche. La sonnerie sera automatiquement émise pendant une période donnée. Elle sera ensuite annulée lorsqu'on appuie sur la touche de l'Alternat (PTT).

Définir la tonalité des touches dans le mode Groupe

Pour activer la tonalité des touches (ON) :

1. Accédez à **MENU/GRP**. Parcourez le menu jusqu'à l'affichage de « KEYS » (TOUCHES). Appuyez sur **OK** puis ▲ ou ▼ pour activer la tonalité des touches (ON).
 2. Appuyez sur **OK** pour confirmer la configuration.
- Pour désactiver la tonalité des touches (OFF) :

1. Accédez à **MENU/GRP**. Parcourez le menu jusqu'à l'affichage de « KEYS » (TOUCHES). Appuyez sur **OK** puis ▲ ou ▼ pour désactiver la tonalité des touches (OFF).
2. Appuyez sur **OK** pour confirmer la configuration.

Définir l'Alternat PTT dans le mode Groupe

Pour activer le bip de l'Alternat PTT (ON) :

1. Accédez à **MENU/GRP**. Parcourez le menu jusqu'à l'affichage de « PTT ». Appuyez sur **OK** puis sur la touche ▲ ou ▼ pour activer le bip de tonalité de

l'Alternat (ON).

2. Appuyez sur **OK** pour confirmer la configuration.
- Pour désactiver le bip de l'Alternat PTT (OFF) :

1. Accédez à **MENU/GRP**. Parcourez le menu jusqu'à l'affichage de « PTT ». Appuyez ensuite sur **OK** puis sur ▲ ou ▼ pour désactiver le bip de tonalité de l'Alternat (OFF).
2. Appuyez sur **OK** pour confirmer la configuration.

Définir l'extinction automatique dans le mode Groupe

La fonction d'extinction automatique vous donne la possibilité de décider à quel moment la radio doit s'éteindre automatiquement.

1. Accédez à **Menu/GRP**. Parcourez le menu jusqu'à l'affichage de « PWR » (Alimentation). Appuyez sur **OK** puis sur ▲ ou ▼ pour sélectionner le mode d'extinction automatique. Le mode de sélection peut être réglé sur ON, 1h, 2h ou 3h.
2. Appuyez sur **OK** pour confirmer la configuration.

Mode Groupe

Appuyez sur CH/ ↻ pour parvenir au mode Groupe.

Appuyez sur ▲ ou ▼ pour poursuivre sur chaque menu.

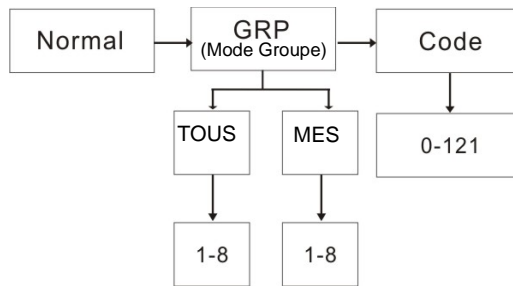

Appuyez sur CH/  pour accéder au paramétrage du canal. Appuyez sur **OK** puis sur ▲ ou ▼ pour sélectionner la fonction de changement automatique du canal (Auto Channel Change) ou celle du changement manuel (Manual Channel Change).

L'écran affiche ce qui suit :



Changement canal
auto



Changement canal
manuel

Appuyez sur CH/  pour accéder à chaque fonction.

Remarque : le fait d'appuyer sur CH/  fera revenir l'utilisateur au mode veille.

Fonction du changement de canal automatique

Appuyez sur CH/  pour accéder au mode Groupe. Appuyez sur **OK** pour régler le changement automatique du canal et l'écran affichera le numéro actuel du groupe. Appuyez sur **OK** puis sur ▲ ou ▼ pour sélectionner le numéro du canal du groupe. Ensuite appuyez encore une fois sur ▲ ou ▼ pour choisir le mode Groupe dans « ALL » (TOUS).

Appuyez sur **OK** pour confirmer et transmettre la commande de changement automatique.

Remarque : le fait d'appuyer sur CH/  fera revenir l'utilisateur au mode veille.



Fonction du changement de canal manuel

Appuyez sur CH/  pour accéder au mode Groupe. Appuyez sur **OK** pour régler la fonction de changement du canal sur Manuel et l'écran affichera « MY » (MES).

Appuyez sur **OK** puis sur ▲ ou ▼ pour choisir le canal. Ensuite le réglage manuel du canal est disponible.

Remarque : le fait d'appuyer sur CH/  fera revenir l'utilisateur au mode veille.

Définir Appel direct / général

Appuyez sur la touche  /  en mode Groupe pour accéder au paramètre Appel direct/général. Pour commencer, vous devez sélectionner un type d'appel, dans Émission d'appel général ou Paramètre d'appel direct.





Émission d'appel
général



Paramètre d'appel
direct

Pour cela, appuyez sur la touche ▲ or ▼ pour sélectionner un type d'appel.

Définir Appel général

Lorsque la transmission « All Call » « ZYNC » est sélectionnée, appuyez sur la touche  /  pour transmettre immédiatement « All Call ». « All Call » sonne dans l'unité de réception. L'écran affiche l'icône TX et Call (Appel) lors de la transmission.

Remarque : Appuyez sur la touche CH/  pour revenir au mode Veille.

Définir Appel Direct

L'écran affiche le numéro ID sur les segments du canal et le Nom ID clignote sur les segments du sous-code.



→ Le numéro ID pour l'appel direct

→ Le Nom ID

Appuyez sur la touche ▲ ou ▼ pour sélectionner un numéro ID. Appuyez sur **OK** pour transmettre la commande d'appel direct (Direct Call). Cette commande ne transmettra qu'au numéro d'identifiant choisi.

L'écran affiche l'icône TX et Call (Appel) lors de la transmission.

L'unité transmettra la tonalité d'appel choisie lors de la transmission de la commande d'appel direct (Direct Call).

Remarque : le fait appuyer sur CH/↻ fait revenir l'utilisateur à la configuration « All Direct Call ».

Verrouillage du clavier

Pour verrouiller le clavier :

Appuyez et maintenez appuyée la touche . L'icône s'affiche.

Dans les segments de sous-code « LOCK » (Verrouillage) s'affiche pendant 2 secondes, puis l'écran précédent est de nouveau présenté.

Pour déverrouiller le clavier :

Appuyez de nouveau et maintenez appuyée la touche . L'icône disparaît. Dans les segments de sous-code « UNLK » (Déverrouillage) s'affiche pendant 2 secondes, puis l'écran précédent est de nouveau présenté.

Remarque : une tonalité d'erreur sera émise si on appuie sur une touche quelconque (sauf l'Alternat PTT) pendant que l'icône « LOCK » est affichée.

Avertissement de batterie faible

Cet avertissement signale que la batterie sera bientôt vide et doit être rechargée. Il débute 30 secondes après le début du clignotement de l'icône Batterie faible.

Les segments du sous-code affichent "BATT" et l'icône Batterie faible clignote.

La tonalité d'avertissement Batterie faible retentit toutes les 5 secondes pendant 30 secondes.

Éclairage de l'écran

L'éclairage de l'affichage LCD s'allume automatiquement lorsque vous appuyez sur l'une des touches (à l'exception de l'Alternat). L'affichage reste illuminé pendant 10 secondes après la dernière pression sur une touche.

Spécifications

Canaux	8 PMR
Sous-codes	121 (38 CTCSS et 83 DCS)
Fréquence opérationnelle	446.00625 - 446.09375 MHz
Unité d'alimentation	Pack batterie Ni-MH AAA 4 piles alcalines AAA (non fournies)
Portée	Jusqu'à 10 km
Autonomie de la batterie	16 heures (durée normale) Piles alcalines 14 heures (durée normale) Bloc-piles NiMH

Table des fréquences (MHz)

Canal	Fréquence
1	446.00625
2	446.01875
3	446.03125
4	446.04375
5	446.05625
6	446.06875
7	446.08125
8	446.09375

Liste des accessoires autorisés

Veillez contacter votre distributeur pour acquérir ces nouveaux accessoires.

Table des codes CTCSS (Hz)

No. du code	Fréquence de la tonalité (HZ)	No. du code	Fréquence de la tonalité (HZ)	No. du code	Fréquence de la tonalité (HZ)
0	Off	13	103.5	26	162.2
1	67.0	14	107.2	27	167.9
2	71.9	15	110.9	28	173.8
3	74.4	16	114.8	29	179.9
4	77.0	17	118.8	30	186.2
5	79.7	18	123.0	31	192.8
6	82.5	19	127.3	32	203.5
7	85.4	20	131.8	33	210.7
8	88.5	21	136.5	34	218.1
9	91.5	22	141.3	35	225.7
10	94.8	23	146.2	36	233.6
11	97.4	24	151.4	37	241.8
12	100.0	25	156.7	38	250.3

Table des codes DCS

No. du code	Code	No. du code	Code	No. du code	Code	No. du code	Code	No. du code	Code	No. du code	Code
39	023	53	114	67	174	81	315	95	445	109	631
40	025	54	115	68	205	82	331	96	464	110	632
41	026	55	116	69	223	83	343	97	465	111	654
42	031	56	125	70	226	84	346	98	466	112	662
43	032	57	131	71	243	85	351	99	503	113	664
44	043	58	132	72	244	86	364	100	506	114	703
45	047	59	134	73	245	87	365	101	516	115	712
46	051	60	143	74	251	88	371	102	532	116	723
47	054	61	152	75	261	89	411	103	546	117	731
48	065	62	155	76	263	90	412	104	565	118	732
49	071	63	156	77	265	91	413	105	606	119	734
50	072	64	162	78	271	92	423	106	612	120	743
51	073	65	165	79	306	93	431	107	624	121	754
52	074	66	172	80	311	94	432	108	627		

Informations sur La Garantie

Le fournisseur ou le détaillant Motorola autorisé chez lequel vous avez acheté votre radio Motorola et/ou les accessoires d'origine honorera une réclamation de garantie et/ou fournira un service de garantie. Veuillez renvoyer votre radio à votre fournisseur ou détaillant pour réclamer le service de garantie. Ne renvoyez pas la radio à Motorola.

Pour avoir le droit de recevoir un service de garantie, vous devez présenter votre récépissé d'achat ou une autre preuve comparable portant la date de l'achat. La radio devra également afficher clairement le numéro de série. La garantie ne sera pas applicable si le type ou les numéros de série du produit ont été manipulés, supprimés, enlevés ou rendus illisibles.

Ce Qui N'est Pas Couvert Par La Garantie

Les défauts ou les dommages résultant de l'utilisation du produit d'une façon autre que de la façon normale ou correctement personnalisée, ou bien en ne suivant pas les instructions données dans le manuel d'utilisation.

Les défauts ou les dommages provenant d'un usage inadapté, impropre, d'un accident ou d'une négligence.

Les défauts ou les dommages causés par des tests, une utilisation, un entretien, un réglage, une manipulation ou une modification incorrects de quelque sorte que ce soit.

Une rupture ou un endommagement des antennes, à moins qu'il elle soit causé(e) directement par des défauts du matériel ou une malfaçon.

Les produits démontés ou réparés d'une manière telle que cela affecte défavorablement les performances ou empêche une inspection et des tests adéquats pour vérifier toute réclamation de garantie.

Des défauts ou des dommages causés par la portée.

Des défauts ou des endommagements causés par l'humidité, les liquides ou les épanchements.

Toutes les surfaces en plastique et toutes les autres parties

exposées aux éléments extérieurs qui sont rayées ou endommagées en raison d'un usage normal.

Les produits loués sur une base temporaire.

Une maintenance et une réparation périodiques ou le remplacement des pièces en raison d'une usure et d'un usage normaux.

Informations sur Les Droits d'Auteur

Les produits Motorola décrits dans ce manuel peuvent inclure des programmes Motorola, des mémoires à semiconducteurs programmées et d'autres médias protégés par des droits d'auteur. Les lois des États-Unis et des autres pays réservent à Motorola certains droits exclusifs pour les programmes informatiques protégés par des droits d'auteur, y compris le droit exclusif de copier ou de reproduire sous quelque forme que ce soit, les programmes de Motorola protégés par des droits d'auteur.

En conséquence, tous les programmes informatiques pour lesquels Motorola est le détenteur des droits d'auteur décrits dans ce manuel ne peuvent pas être copiés ou reproduits de quelque manière que ce soit, sans la permission écrite de Motorola. L'achat des produits de Motorola ne sera en outre pas considéré comme donnant directement ou par implication, non-recevabilité ou autre, de licence aux termes des droits d'auteurs, de brevets ou de demandes de brevets de Motorola, à l'exception de la licence normale non-exclusive sans redevances d'utilisation qui découle de la mise en application de la loi lors de la vente d'un produit.

Motorola, le logo M stylisé et les autres marques citées en tant que telles dans le présent document sont des marques de Motorola, Inc. Tous droits réservés.

© Motorola, Inc. 2010

INHALT

Produktsicherheit und Funkfrequenzstrahlung	2	Tastenton	11
Funktionen und Leistungsmerkmale	2	PTT-Piepton (Roger-Piepton)	12
Bedienelemente und Funktionen	3	Automat. Sparfunktion	12
Display	4	Automatisches Ausschalten	12
Lieferumfang	5	Raumüberwachungsfunktion	12
Akku/Batterien installieren	5	Gruppenmenü	13
Akkustandanzeige und Hinweis auf leeren		Uhrfunktion im Gruppenmodus	13
Akku/leere Batterien	5	ID-Name einstellen	14
Funkgerät aufladen	5	ID-Nummer einstellen	14
Direktes Aufladen	5	Monitorfunktion im Gruppenmodus einstellen	14
Aufladen in der Ladeschale	5	Rufton im Gruppenmodus einstellen	15
Akku laden	6	Tastenton im Gruppenmodus einstellen	15
Funkgerät benutzen	6	PTT-Piepton (Sendetaste) im Gruppenmodus einstellen	15
Funkgerät einschalten und Lautstärke regeln	6	Automatische Abschaltung im Gruppenmodus einstellen	15
Sprachrufe tätigen	6	Gruppenmodus	15
Menü-Navigation	6	Automatische Kanalschaltfunktion einstellen	16
Wahlmenü	7	Manuelle Kanaleinstellung	16
Kanal wählen	7	Rundumruf/Direktruf einstellen	16
Sub-Code wählen	7	Rundumruf einstellen	16
Zwei-Kanal-Scan	8	Direktruf einstellen	17
Aktivierung der Stoppuhrfunktion	8	Aktivierung der Tastensperre	17
Modusmenü	9	Akku-leer-Warnung	17
Uhrfunktion	9	LCD-Hintergrundbeleuchtung	17
Kanal-Scanfunktion	10	Technische Daten	18
Monitor-Modusfunktion	10	Frequenztabelle	18
Sprachgesteuertes Senden	10	CTCSS-Tabelle (Hz)	19
Rufton senden	10	DCS Code	19
Vibration (Vibe)	11	Garantieinformationen	20
Stummschaltung (Slnt)	11	Garantieausschluss	20
		Copyrightinformationen	20

Hinweise zur Produktsicherheit und Funkfrequenzstrahlung



Warnhinweis

Bitte lesen Sie vor Inbetriebnahme dieses Produkts die mit Ihrem Funkgerät gelieferte Beilage über Produktsicherheit und Funkfrequenzstrahlung zum sicheren Betrieb des Funkgeräts.

ACHTUNG!

Lesen Sie bitte vor Verwendung dieses Produkts die mit Ihrem Funkgerät gelieferte Beilage über Produktsicherheit und Funkfrequenzstrahlung, da sie nützliche Informationen zur Einhaltung der Strahlenschutzbedingungen enthält.

Funktionen und Leistungsmerkmale

8 PMR-Kanäle

121 Sub-Codes (38 CTCSS-Codes & 83 DCS-Codes)

bis zu 10 km Reichweite*

LED-Strahler

Internal VOX Circuitry

Auswahl von 10 verschiedenen Rufhinweistönen

LCD-Display mit Hintergrundbeleuchtung

Headset-Buchse für optionales Headset

PTT-Roger-Piepton

Timer

Raumüberwachung

Kanal-Scan

Zwei-Kanal-Scan

Tastatursperre

Akkusparfunktion

Still-Modus

Akku-leer-Warnung

Gruppenruf

Direktruf (Rufer-ID-Ruf)

Rundumruf

Automatische Kanalschaltung

* Die Reichweite kann je nach Betriebsumfeld und/oder topografischen Bedingungen variieren.

Bedienelemente und Funktionen

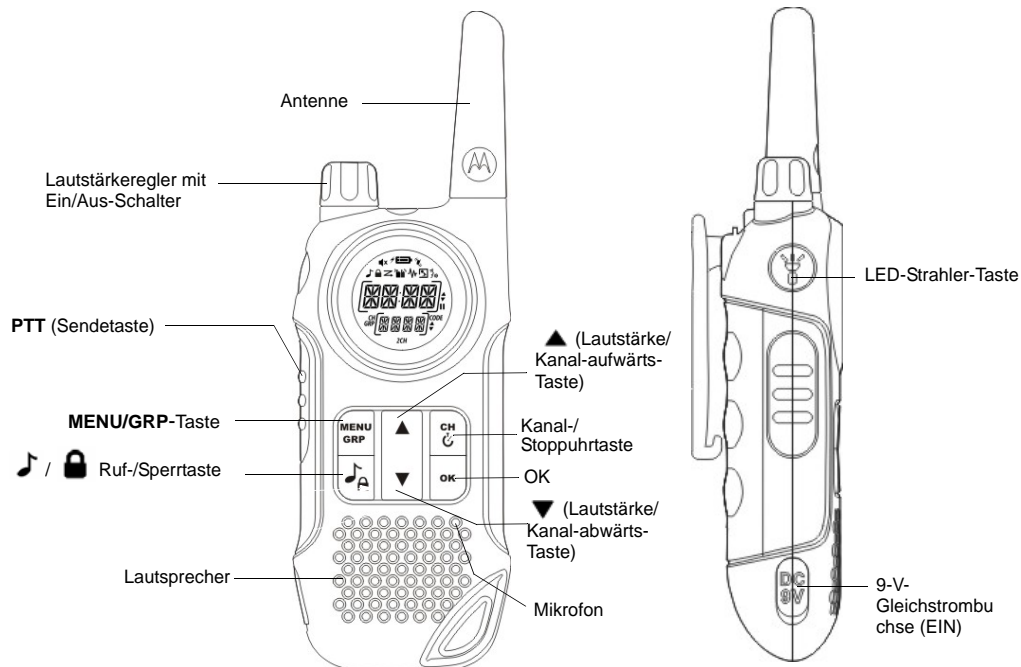

Display

1. Zeit-/Menü-/Gruppenwahlanzeige
2. Scan-Betriebsanzeige
3. Tastentonanzeige
4. Tastatursperrenanzeige
5. Stummschaltungsanzeige (Rufton deaktiviert)
6. Ladebetriebsanzeige
7. Akkustandanzeige
8. Monitoranzeige
9. Vibrationsanzeige
10. Raumüberwachungsanzeige
11. VOX-Anzeige (sprachgesteuertes Senden)
12. Senden-Anzeige
13. Empfang-Anzeige
14. Auf/Ab-Anzeige (Kanal-/Menüwahl)
15. Pausenanzeige (Stoppuhr)
16. Code-Anzeige (Sub-Code-Nummer)
17. Auf/Ab-Anzeige (Sub-Code/Gruppenwahlnummer)
18. Zwei-Kanal-Scan-Anzeige (2CH)
19. Sub-Code-Nummer/Gruppenwahlnummer
20. Gruppenmodusanzeige (GRP)
21. Hauptkanalanzeige (CH)
22. Doppelpunkt (für Uhr/Stoppuhr)

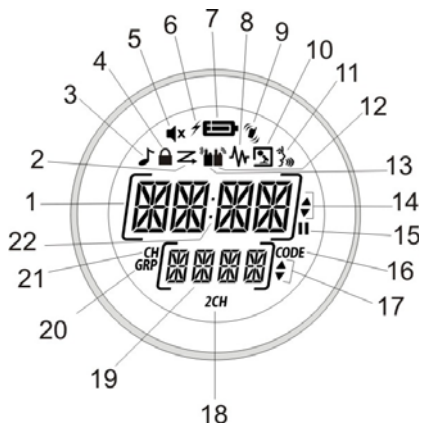

Wir gratulieren Ihnen zum Erwerb des TLKR T8 Funkgeräts. Sie haben ein leichtes, robustes Funkgerät erstanden, das sich ausgezeichnet zum Einsatz bei sportlichen Betätigungen wie Wandern, Schifahren und anderen Freizeitbeschäftigungen eignet, bei denen Sie mit Familie und Freunden in Kontakt bleiben möchten. Das kompakte und hochmoderne Gerät ist mit einer Vielzahl von Funktionen ausgestattet.

Lieferumfang

Der Lieferumfang umfasst 2 TLKR T8 Funkgeräte, zwei Gürtelclips, eine Ladeschale, Wechselstromadapter, zwei Akkustützhalterungen, zwei wieder aufladbare NiMH-Akkus und die vorliegende Anleitung. Das Gerät kann auch mit 4 AAA-Alkalibatterien betrieben werden (nicht inbegriffen).

Akku/Batterien installieren

Das TLKR T8 Funkgerät wird mit dem NiMH-Akku oder mit 4 AAA-Alkalibatterien betrieben (nicht inbegriffen). Bei Verwendung von Alkalibatterien wird der Gebrauch qualitativ hochwertiger Batterien empfohlen.

NiMH-Akku anbringen:

1. Stellen Sie sicher, dass das Funkgerät abgeschaltet ist (OFF).
2. Entfernen Sie den Deckel des Akkufachs, indem Sie auf die Lasche unten am Fach drücken, so dass der Deckel abgenommen werden kann.
3. Legen Sie die NiMH-Batterien in das Akkufach ein. Beachten Sie dabei die + und – Symbole innen im Fach. Bei falsch eingesetztem Akkupack, funktioniert das Funkgerät nicht.
4. Bringen Sie den Deckel des Akkufachs wieder an.

Akkustandanzeige und Hinweis auf leeren Akku/leere Batterien

Das Gerät ist mit einem Akkustandmesser ausgestattet, der den Status des Akkus/der Batterien am Display anzeigt. Bei niedrigem Stand blinkt das Symbol für die Akkustandanzeige . Laden Sie die NiMH-Akkus unverzüglich auf.

Funkgerät aufladen

Wenn Sie den wieder aufladbaren NiMH-Akku verwenden, können zwei TLKR T8 Funkgeräte direkt oder in der mitgelieferten Ladeschale aufgeladen werden.

Vergewissern Sie sich, dass das Funkgerät abgeschaltet (OFF) ist, bevor Sie es in die Ladeschale geben. Bei eingeschaltetem Funkgerät kann es zu Falschanzeigen des Akkustandmessers kommen.

Direktes Aufladen

1. Schließen Sie den WS-Adapterstecker an die 9V-WS-Buchse des Funkgeräts an und verbinden Sie das andere Ende mit der Stromquelle im Fahrzeug.
2. Eine vollständige Aufladung dauert etwa 16 Stunden.

Aufladen in der Ladeschale

1. Schließen Sie den WS-Adapter an die 9V-WS-Buchse und an eine standardgemäße Netzsteckdose an.
2. Stellen Sie die Ladeschale auf eine ebene Oberfläche (Tisch/Schreibtisch) und legen Sie das Funkgerät mit der Tastatur nach vorne weisend in die Ladeschale ein.
3. Vergewissern Sie sich, dass die LED aufleuchtet. Laden Sie den Akku 16 Stunden lang und nehmen Sie das Funkgerät danach aus der Ladeschale.

Hinweis: Die LED-Ladeanzeigen leuchten, solange das/die Funkgeräte im Ladegerät belassen werden.

Akku laden

Der NiMH-Akku kann auch autonom geladen werden. Verwenden Sie dazu die mitgelieferte Akkustützhalterung.

1. Setzen Sie die Akkustützhalterung in die Ladeschale.
2. Legen Sie den NiMH-Akku ein, wobei Sie bitte die Ausrichtung der Ladekontakte beachten. Der NiMH-Akku wird nur dann geladen, wenn er korrekt ausgerichtet eingelegt ist.
3. Vergewissern Sie sich, dass die LED aufleuchtet. Eine vollständige Aufladung dauert etwa 16 Stunden.

Hinweis: Die LED-Ladeanzeigen leuchten, solange das/die Funkgeräte im Ladegerät belassen werden.

Funkgerät benutzen

Bitte lesen Sie diese Anleitung vor der Erstverwendung Ihres neuen Funkgeräts vollständig durch, um seine Funktionen und Vorteile voll auszuschöpfen.

Funkgerät einschalten und Lautstärke regeln

1. Drehen Sie zum Einschalten des Funkgeräts und zum Höherstellen der Lautstärke den Knopf im Uhrzeigersinn. Zum Leiserstellen der Lautstärke drehen Sie den Knopf gegen den Uhrzeigersinn.
2. Zum Ausschalten des Funkgeräts drehen Sie den Knopf bis zum Anschlag gegen den Uhrzeigersinn.

Sprachrufe tätigen

Einsatz des Funkgeräts für Gespräche:

1. Halten Sie die Sendetaste (**PTT**) gedrückt und sprechen Sie klar und deutlich 5 bis 8 cm vom Mikrofon entfernt. Während Sie senden, scheint das Symbol  am Display auf. Damit der Anfang Ihrer Nachricht nicht abgeschnitten wird, drücken Sie die Sendetaste und pausieren kurz, bevor Sie zu sprechen beginnen.

2. Nachdem Sie fertig gesprochen haben, geben Sie die Sendetaste frei. Nun können Sie ankommende Rufe empfangen. Während Sie empfangen, scheint das Symbol  am Display auf.

Hinweis: Wenn Sie länger als 60 Sekunden senden, gibt das Funkgerät einen Hinweiston zur Sendezeitbegrenzung ab und das Symbol  blinkt. Das Funkgerät beendet den Sendevorgang.

Menü-Navigation

Für den Zugriff auf die fortgeschrittenen Funktionen des TLKR T8 ist Ihr Funkgerät mit zwei Menüfunktionen ausgestattet.

1. Drücken Sie die Taste **MENU/GRP**, um das Menü aufzurufen.
2. Durch weitere Betätigung von **MENU/GRP** durchlaufen Sie das Menü, bis Sie wieder in den normalen Betriebsmodus gelangen.

Wahlmenü

Das Funkgerät navigiert wie folgt durch dieses Menü:

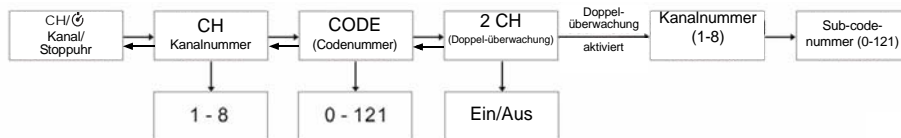

Kanal wählen

Ihr Funkgerät verfügt über 8 Kanäle und 121 Sub-Codes, die Sie zum Sprechen mit anderen Teilnehmern einsetzen können. Ein Gespräch ist nur dann möglich, wenn beide Teilnehmer auf denselben Kanal und Sub-Code eingestellt sind.

Kanal auswählen:

1. Rufen Sie die CH/ Kanalanzeige „CH“ auf.
2. Drücken Sie **OK**, um die Kanaleinstellungen aufzurufen.
3. Drücken Sie auf **▲** oder **▼**, um die angezeigte Kanalnummer höher oder niedriger zu stellen. Wenn Sie **▲** oder **▼** gedrückt halten, wird die angezeigte Kanalnummer fortlaufend höher oder niedriger gestellt.
4. Drücken Sie **OK**, um die Einstellung zu bestätigen.

Sub-Code wählen









Durch die Zuweisung eines Sub-Codes werden Störungen verringert. Beachten Sie jedoch bitte, dass Funkgeräte mit unterschiedlichen Sub-Codes nicht miteinander kommunizieren können. Jedem der Kanäle 1 bis 8 kann ein beliebiger Code von 0 bis 121 zugewiesen werden.

1. Rufen Sie das Wahlmenü CH/ auf. Rücken Sie durch das Wahlmenü, bis „CODE“ angezeigt wird.
2. Drücken Sie **OK**, um durch die Sub-Code-Einstellungen zu rücken.
3. Drücken Sie auf **▲** oder **▼**, um die angezeigte Sub-Code-Kanalnummer höher oder niedriger zu stellen. Wenn Sie die Taste **▲** oder **▼** gedrückt halten, wird die angezeigte Sub-Code-Nummer fortlaufend höher oder niedriger gestellt.
4. Drücken Sie **OK**, um die Einstellung zu bestätigen.

Zwei-Kanal-Scan



Das Funkgerät kann abwechselnd den aktuellen Kanal und einen anderen Kanal abtasten. Dazu müssen Sie die Kanalnummer und den Sub-Code für den gewünschten Kanal eingeben.

Zum Einstellen eines zweiten Kanals und Starten des Zwei-Kanal-Scans gehen Sie wie folgt vor:

1. Rufen Sie das Wahlmenü CH/  auf. Rücken Sie durch das Wahlmenü, bis „2CH“ angezeigt wird.
2. Drücken Sie **OK** und drücken Sie dann die Taste  oder , um die Zwei-Kanal-Scan-Funktion zu aktivieren. Drücken Sie wieder **OK**, um die Kanalnummer für die Zwei-Kanal-Überwachung einzustellen.
3. Drücken Sie die Taste , um die zweite Kanalnummer einzustellen. Drücken Sie **OK** und dann auf  oder , um den zweiten Kanal auszuwählen. Drücken Sie zur Bestätigung noch einmal auf **OK**.
4. Drücken Sie die Taste , um den zweiten Sub-Code einzustellen. Drücken Sie **OK** und dann auf  oder , um die zweite Sub-Code-Nummer zu wählen. Drücken Sie zur Bestätigung noch einmal auf **OK**.

Hinweis: Wenn Sie für den zweiten Kanal dieselbe Kanalnummer und denselben Sub-Code wie für den aktuellen Kanal einstellen, funktioniert der Zwei-Kanal-Scan nicht.

Zum Ausschalten des Zwei-Kanal-Scans:

Rufen Sie das Wahlmenü CH/  auf. Rücken Sie durch das Wahlmenü, bis „2CH“ angezeigt wird. Drücken Sie **OK** und dann auf  oder , um die Zwei-Kanal-Überwachung auszuschalten.





Drücken Sie **OK**, um die Einstellung zu bestätigen.

Aktivierung der Stoppuhrfunktion

Dieses Funkgerät kann als Stoppuhr bis zu 60 Minuten und 59 Sekunden verwendet werden.

Hinweis: Bei aktiviertem Stoppuhrmodus können ankommende Signale empfangen werden.

Benutzen der Stoppuhr:

1. Drücken Sie die Taste CH/ , bis die Stoppuhr-anzeige im Display erscheint.
2. Drücken Sie die Taste , um die Stoppuhr zu starten. Zum Anhalten der Stoppuhr drücken Sie die Taste  erneut.
3. Drücken Sie die Taste , um den Zähler zurückzusetzen.
4. Drücken Sie die Taste CH/  und halten Sie sie gedrückt, um die Stoppuhrfunktion zu verlassen.

Modusmenü

Das Funkgerät navigiert wie folgt durch dieses Menü:

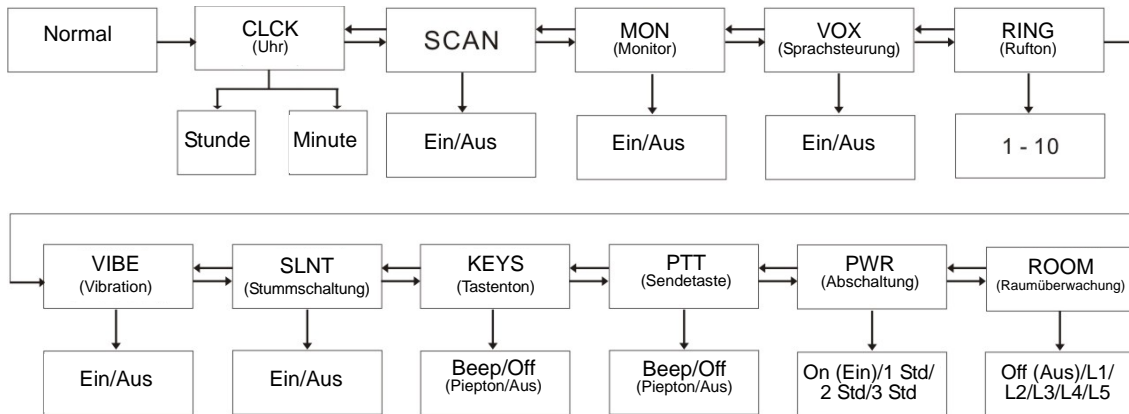

Uhrfunktion

Sie können die Uhrfunktion Ihres TLKR T8 Funkgeräts zur Anzeige der Uhrzeit auf Ihrem Funkgerät benutzen. Wenn Sie die Uhrfunktion aktivieren, wird die Uhrzeit im 24-Stunden-Format angezeigt, wenn das Funkgerät im Bereitschaftszustand (Standby) ist.

Zum Aktivieren und Deaktivieren der Uhr:

1. Drücken Sie die Taste **MENU/GRP** zum Aufrufen des Menüs. Rücken Sie durch das Menü, bis „CLOCK“ angezeigt wird. Drücken Sie **OK**, um die Uhrfunktion zu aktivieren.
2. Drücken Sie auf **▲** oder **▼**, um die Stunde(n) einzustellen.
3. Drücken Sie **OK**, als nächstes werden die Minuten eingestellt.
4. Drücken Sie auf **▲** oder **▼**, um die Minuten einzustellen.
5. Drücken Sie zur Bestätigung der Einstellung **OK**.

Kanal-Scanfunktion

Ihr TLKR T8 Funkgerät ist mit einer Kanal-Scanfunktion ausgestattet, mit deren Hilfe alle 8 Kanäle mühelos abgetastet werden können. Wird ein aktiver Kanal erfasst, pausiert das Funkgerät auf diesem Kanal, bis er wieder frei ist. Nach einer Pause von 2 Sekunden nimmt das Funkgerät den Scan-Vorgang wieder auf. Wenn Sie die Sendetaste (**PTT**) drücken, während der Suchlauf auf einem Kanal pausiert, können Sie auf diesem Kanal senden. Wenn Sie die Sendetaste dann wieder freigeben, wird der Suchlauf nach 5 Sekunden fortgesetzt.

Zur Aktivierung des Kanal-Scans gehen Sie wie folgt vor:

1. Drücken Sie die Taste **MENU/GRP** zum Aufrufen des Menüs. Rücken Sie durch das Menü, bis „SCAN“ angezeigt wird. Drücken Sie **OK** und dann auf **▲** oder **▼**, um die Scan-Funktion zu aktivieren.
2. Drücken Sie **OK**, um den Kanal-Scan zu starten.

Zur Deaktivierung des Kanal-Scans gehen Sie wie folgt vor:

1. Drücken Sie die Taste **Menu/GRP** zum Aufrufen des Menüs. Rücken Sie durch das Menü vor, bis „SCAN“ angezeigt wird. Drücken Sie dann **OK**. Drücken Sie **▲** oder **▼**, um die Scan-Funktion zu deaktivieren (OFF).
2. Drücken Sie **OK**, um die Einstellung zu bestätigen.

Monitor-Modusfunktion

Mit Ihrem TLKR T8 können Sie per Tastendruck auf **MON** den aktuellen Kanal auf schwache Signale abhören.

Zur Aktivierung des Monitor-Modus gehen Sie wie folgt vor:

1. Drücken Sie die Taste **MENU/GRP** zum Aufrufen des Menüs. Rücken Sie durch das Menü, bis „MON“ angezeigt wird. Drücken Sie **OK** und dann auf **▲** oder **▼**, um die Monitorfunktion zu aktivieren (ON).
2. Die Kanalüberwachung beginnt sofort.

Zur Deaktivierung des Monitor-Modus gehen Sie wie folgt vor:

1. Drücken Sie die Taste **MENU/GRP** zum Aufrufen des Menüs. Rücken Sie durch das Menü, bis „MON“ angezeigt wird.

Drücken Sie **OK** und dann auf **▲** oder **▼**, um die Monitorfunktion zu deaktivieren (OFF).

2. Drücken Sie **OK**, um die Einstellung zu bestätigen.

Sprachgesteuertes Senden

Ihr TLKR T8 Funkgerät ist mit vom Benutzer wählbarem, sprachgesteuertem Senden (VOX) ausgestattet, das zur automatischen Sprachübertragung eingesetzt werden kann. Durch Einsatz der VOX-Funktion kann das Funkgerät im Freisprechbetrieb verwendet werden. Zum Senden müssen Sie jetzt in das Mikrofon des Funkgeräts oder des Headsets (Headset nicht im Lieferumfang inbegriffen) sprechen, anstatt die Sendetaste zu drücken.

Wahl des VOX-Pegels:

1. Drücken Sie die Taste **Menu/GRP** zum Aufrufen des Menüs. Rücken Sie durch das Menü, bis „VOX“ angezeigt wird. Drücken Sie **OK**, um den gewünschten Empfindlichkeitspegel für die Sprachsteuerung (L1-L5/Off (Aus)) auszuwählen. Bei Einstellung Off (AUS) ist VOX deaktiviert, während Pegel 1 – 5 die Empfindlichkeit der VOX-Schaltung bestimmen.
2. Drücken Sie **▲** oder **▼** um den gewünschten Empfindlichkeitspegel für VOX zu wählen. Pegel 1 eignet sich für stille Betriebsumfelder, während Pegel 5 in sehr lärmintensiven Umfeldern verwendet wird. Sprechen Sie in das Mikrofon, um den geeigneten Empfindlichkeitspegel festzustellen. Wenn das Symbol  blinkt, wird Ihre Stimme akzeptiert.
3. Drücken Sie **OK**, um die Einstellung zu bestätigen.



Hinweis: Wenn Sie länger als 60 Sekunden mit aktivierter VOX-Funktion senden, gibt das Funkgerät einen Hinweis auf die Sendezeitbegrenzung ab und das Symbol  blinkt.

Rufton senden

Ihr TLKR T8 Funkgerät ist mit 10 auswählbaren Ruftönen ausgestattet. Der gewählte Rufton erklingt, wenn  gedrückt wird.

Zum Auswählen eines Ruftons verfahren Sie wie folgt:

1. Drücken Sie die Taste **MENU/GRP** zum Aufrufen des Menüs.
Rücken Sie durch das Menü, bis „RING“ (Rufton) angezeigt wird. Drücken Sie **OK**, um einen Rufton (1-10) auszuwählen.
2. Drücken Sie zum Auswählen des gewünschten Ruftons auf **▲** oder **▼**. Der jeweils ausgewählte Rufton ertönt.
3. Drücken Sie **OK**, um die Einstellung zu bestätigen.

Zum Senden des gewählten Ruftons drücken Sie  / . Der gewählte Ton wird automatisch eine bestimmte Zeit lang gesendet. Der Rufton wird abgebrochen, sobald die Sendetaste (**PTT**) gedrückt wird.

Vibration (VIBR)

Ihr TLKR T8 ist mit einer Vibrationsfunktion ausgestattet, die Sie, wenn aktiviert, durch Vibrieren auf einen eingehenden Ruf oder aktivierten Rufton hinweist.

Der Vibrationsmodus wird beim Senden, beim Empfangen und beim Drücken einer anderen Taste 30 Sekunden lang deaktiviert.

Aktivierung der Vibrationsfunktion:

1. Drücken Sie die Taste **MENU/GRP** zum Aufrufen des Menüs.
Rücken Sie durch das Menü, bis „VIBE“ angezeigt wird.
Drücken Sie **OK** und dann auf **▲** oder **▼**, um die Vibrationsfunktion zu aktivieren (ON).
2. Drücken Sie **OK**, um die Einstellung zu bestätigen.

Deaktivierung der Vibrationsfunktion:

1. Drücken Sie die Taste **MENU/GRP** zum Aufrufen des Menüs.
Rücken Sie durch das Menü, bis „VIBE“ angezeigt wird.
Drücken Sie **OK** und dann auf **▲** oder **▼**, um die Vibrationsfunktion zu deaktivieren (OFF).
2. Drücken Sie **OK**, um die Einstellung zu bestätigen.

Stummschaltung (SLNT)

Wenn Sie Ihr Funkgerät auf Still schalten, werden alle ankommenden Rufe stummgeschaltet. Die Hintergrundbeleuchtung des Funkgeräts blinkt, um Sie auf einen

ankommenden Ruf hinzuweisen. Wenn Sie den Ruf nicht beantworten, wird die Hintergrundbeleuchtung ausgeschaltet und das RUF-Symbol blinkt, bis kein Signal mehr vorliegt. Die Stummschaltung wird beim Senden, beim Empfangen und beim Drücken einer anderen Taste 30 Sekunden lang deaktiviert.
Aktivierung der Stummschaltung:

1. Drücken Sie die Taste **MENU/GRP** zum Aufrufen des Menüs.
Rücken Sie durch das Menü, bis „SLNT“ angezeigt wird.
Drücken Sie **OK** und dann auf **▲** oder **▼**, um die Stummschaltung einzuschalten (ON).
 2. Drücken Sie **OK**, um die Einstellung zu bestätigen.
- Deaktivierung der Stummschaltung:

1. Drücken Sie die Taste **MENU/GRP** zum Aufrufen des Menüs.
Rücken Sie durch das Menü, bis „SLNT“ angezeigt wird.
Drücken Sie **OK** und dann auf **▲** oder **▼**, um die Stummschaltung auszuschalten (OFF).
2. Drücken Sie **OK**, um die Einstellung zu bestätigen.

Tastenton

Ihr Funkgerät gibt bei jeder Tastenbetätigung (außer bei Drücken von **PTT**) einen Piepton ab.

Aktivierung des Tastentons:

1. Drücken Sie die Taste **MENU/GRP** zum Aufrufen des Menüs.
Rücken Sie durch das Menü, bis „KEYS“ angezeigt wird.
Drücken Sie **OK** und dann auf **▲** oder **▼**, um den Tastenton einzuschalten (ON).
2. Drücken Sie **OK**, um die Einstellung zu bestätigen.

Deaktivierung des Tastentons:

1. Drücken Sie die Taste **MENU/GRP** zum Aufrufen des Menüs.
Rücken Sie durch das Menü, bis „KEYS“ angezeigt wird.
Drücken Sie **OK** und dann auf **▲** oder **▼**, um den Tastenton auszuschalten (OFF).
2. Drücken Sie **OK**, um die Einstellung zu bestätigen.

PTT-Piepton (Roger-Piepton)

Der Roger-Piepton ist ein Ton, der gesendet wird, um das Ende einer Übertragung anzuzeigen (PTT- und VOX-Übertragung). Der Roger-Piepton kann über den Lautsprecher gehört werden, wenn die Tastentöne aktiviert sind. Dieser Ton wird auch bei deaktivierten Tastentönen gesendet. In diesem Fall ist der Ton jedoch nicht über den Lautsprecher vernehmbar.

Einschalten des Roger-Pieptons:

1. Drücken Sie die Taste **MENU/GRP** zum Aufrufen des Menüs. Rücken Sie durch das Menü vor, bis „**PTT**“ angezeigt wird. Drücken Sie **OK** und dann auf **▲** oder **▼**, um den Roger-Piepton einzuschalten (ON).
2. Drücken Sie **OK**, um die Einstellung zu bestätigen.

Ausschalten des Roger-Pieptons:

1. Drücken Sie die Taste **MENU/GRP** zum Aufrufen des Menüs. Rücken Sie durch das Menü vor, bis „**PTT**“ angezeigt wird. Drücken Sie **OK** und dann auf **▲** oder **▼**, um den Roger-Piepton auszuschalten (OFF).
2. Drücken Sie **OK**, um die Einstellung zu bestätigen.

Automat. Sparfunktion

Ihr Funkgerät ist mit einer Sonderschaltung ausgestattet, mit der sich die Lebensdauer des Akkus/der Batterien bedeutend verlängern lässt. Erfolgt innerhalb von 3 Sekunden keine Übertragung oder kommt kein Ruf an, schaltet das Funkgerät auf Sparmodus. Das Funkgerät kann in diesem Betriebsmodus weiterhin Übertragungen empfangen.

Automatisches Ausschalten

Die automatische Abschaltfunktion ermöglicht das Ausschalten des Funkgeräts nach einer von Ihnen eingestellten Zeit.

1. Drücken Sie die Taste **MENU/GRP** zum Aufrufen des Menüs. Rücken Sie durch das Menü vor, bis „**PWR**“ angezeigt wird. Drücken Sie **OK** und dann auf **▲** oder **▼**, um die automatische Funkgerätschaltung zu aktivieren. Zur

Auswahl stehen On (Ein), 1hr (1 Std.) 2hr (2 Std.) und 3hr (3 Std.).

2. Drücken Sie **OK**, um die Einstellung zu bestätigen.

Raumüberwachungsfunktion

Sie können eines Ihrer TLKR T8 Funkgeräte zur Raumüberwachung einsetzen und am anderen Funkgerät abhören, was in einem anderen Raum gesprochen wird. Ist diese Funktion eingestellt, erfasst das Funkgerät (je nach eingestelltem Empfindlichkeitspegel) umliegende Stimmen/ Geräusche und sendet zurück zum zuhörenden Funkgerät, ohne dass die Sendetaste (**PTT**) gedrückt werden muss. Das überwachende Funkgerät kann in diesem Betriebsmodus keine Übertragungen empfangen.

Aktivierung der Raumüberwachung:

1. Drücken Sie die Taste **MENU/GRP** zum Aufrufen des Menüs. Rücken Sie durch das Menü, bis „**ROOM**“ angezeigt wird. Drücken Sie **OK** und dann auf **▲** oder **▼**, um die Raumüberwachung zu deaktivieren (Off) oder auf Pegel L1, L2, L3, L4 oder L5 einzustellen.
2. Die Überwachung beginnt sofort.

Deaktivierung der Raumüberwachung:

1. Drücken Sie die Taste **MENU/GRP** zum Aufrufen des Menüs. Rücken Sie durch das Menü, bis „**ROOM**“ angezeigt wird. Drücken Sie **OK** und dann auf **▲** oder **▼**, um die Raumüberwachung zu deaktivieren (Off).
2. Drücken Sie **OK**, um die Einstellung zu bestätigen.

Hinweis:

- Wenn Sie im Raumüberwachungsmodus die Sendetaste (**PTT**) drücken, gibt das Funkgerät einen Sendetaste-Fehlerton ab.
- Erfasst das überwachende Funkgerät länger als 60 Sekunden Sprache/Geräusche, unterbricht es die Überwachung 5 Sekunden lang und nimmt sie dann wieder auf.

Gruppenmenü

Halten Sie die Taste **MENU/GRP** gedrückt, bis das Gruppenmenü aufgerufen wird.

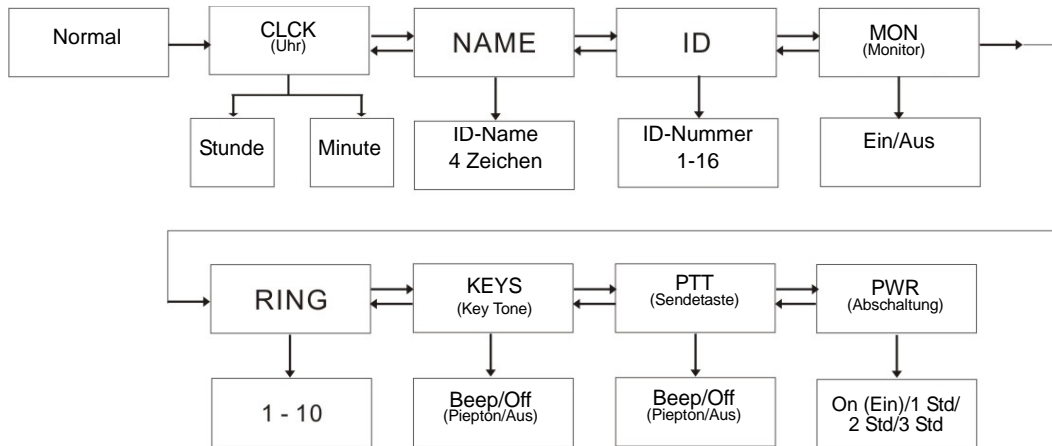

Uhrfunktion im Gruppenmodus

Sie können die Uhrfunktion Ihres TLKR T8 Funkgeräts zur Anzeige der Uhrzeit auf Ihrem Funkgerät benutzen. Wenn Sie die Uhrfunktion aktivieren, wird die Uhrzeit im 24-Stunden-Format angezeigt, wenn das Funkgerät im Bereitschaftszustand (Standby) ist.

Zum Aktivieren der Uhr:

1. Drücken Sie die Taste **MENU/GRP** zum Aufrufen des Menüs. Rücken Sie durch das Menü, bis „CLOCK“ angezeigt wird. Drücken Sie **OK**, um die Uhrfunktion zu aktivieren.
2. Drücken Sie auf **▲** oder **▼**, um die Stunde(n) einzustellen.
3. Drücken Sie **OK**, als nächstes werden die Minuten eingestellt.
4. Drücken Sie auf **▲** oder **▼**, um die Minuten einzustellen.
5. Drücken Sie zur Bestätigung der Einstellung **OK**.

ID-Namen einstellen

Der ID-Name erscheint in der Anzeige anderer Funkgeräte, wenn Sie einen Rundumruf oder einen Direktruf tätigen. Dieser Name erscheint auch in der Anzeige anderer Funkgeräte, wenn jemand einen Direktruf an Sie durchführen will. Ist kein ID-Name eingestellt, wird die Geräteummer angezeigt.

Einstellen des ID-Namens:

1. Drücken Sie die Taste **MENU/GRP** zum Aufrufen des Menüs. Rücken Sie durch das Menü vor, bis „NAME“ angezeigt wird. Drücken Sie **OK** zum Eingeben des Namens auf den blinkenden Sub-Code-Segmenten.
2. Drücken Sie auf **▲** oder **▼**, um die Zeichen an den blinkenden Sub-Code-Segmenten einzugeben. Der Name kann aus bis zu 4 Zeichen bestehen.
3. Drücken Sie **OK**, um die Einstellung zu bestätigen.

Hinweis: Wenn Sie die Taste MENU/GRP drücken, löscht das Funkgerät die ausgewählte ID-Nummer und den eingegebenen ID-Namen und verlässt dann das Gruppenmenü.

ID-Nummer einstellen

Jedem Funkgerät in Ihrer Gruppe muss eine ID-Nummer von 1 bis 16 zugeordnet werden.

Die ID-Nummer wird benötigt, um Einheiten in derselben Gruppe voneinander zu unterscheiden.

Einstellen der ID-Nummer:

1. Drücken Sie die Taste **MENU/GRP** zum Aufrufen des Menüs. Rücken Sie durch das Menü, bis „ID“ angezeigt wird. Drücken Sie **OK** und dann auf **▲** oder **▼**, um die ID-Nummer einzugeben.
2. Drücken Sie **OK**, um die Einstellung zu bestätigen.

Hinweis: Der Benutzer wählt die ID-Nummer, die von den Kanalzeigesegmenten angezeigt wird, durch Drücken auf **▲ oder **▼**. Wenn die für Rundumruf angemeldete ID mit **▲** oder **▼** ausgewählt wird, zeigt die LCD an den Sub-Code-Segmenten „USED“ an. Wenn eine nicht angemeldete ID gewählt wird, wird an den Sub-Code-Segmenten nichts angezeigt.**



Monitor-Funktion im Gruppenmodus einstellen

Aktivierung der Monitorfunktion:

1. Drücken Sie die Taste **MENU/GRP** zum Aufrufen des Menüs. Rücken Sie durch das Menü vor, bis „MON“ angezeigt wird. Drücken Sie **OK** und dann auf **▲** oder **▼**, um die Monitorfunktion zu aktivieren (ON).
2. Die Kanalüberwachung beginnt sofort.

Deaktivierung der Monitorfunktion:

1. Drücken Sie die Taste **MENU/GRP** zum Aufrufen des Menüs. Rücken Sie durch das Menü, bis „MON“ angezeigt wird. Drücken Sie **OK** und dann auf **▲** oder **▼**, um die Monitorfunktion zu deaktivieren (OFF).
2. Drücken Sie **OK**, um die Einstellung zu bestätigen.

Rufton im Gruppenmodus einstellen

Auswahl eines Ruftons:

1. Drücken Sie die Taste **MENU/GRP** zum Aufrufen des Menüs. Rücken Sie durch das Menü vor, bis „RING“ (Rufton) angezeigt wird. Drücken Sie **OK**, um einen Rufton (1 - 10) auszuwählen.
 2. Drücken Sie zum Auswählen des gewünschten Ruftons auf **▲** oder **▼**. Der jeweils ausgewählte Rufton ertönt.
 3. Drücken Sie **OK**, um die Einstellung zu bestätigen.
- Zum Senden des gewählten Ruftons drücken Sie auf die Taste. Der gewählte Ton wird automatisch eine bestimmte Zeit lang gesendet. Der Rufton wird abgebrochen, sobald die Sendetaste gedrückt wird.

Tastenton im Gruppenmodus einstellen

Aktivierung des Tastentons:

1. Drücken Sie die Taste **MENU/GRP** zum Aufrufen des Menüs. Rücken Sie durch das Menü, bis „KEYS“ angezeigt wird. Drücken Sie **OK** und dann auf **▲** oder **▼**, um den Tastenton einzuschalten (ON).
2. Drücken Sie **OK**, um die Einstellung zu bestätigen.

Deaktivierung des Tastentons:

1. Drücken Sie die Taste **MENU/GRP** zum Aufrufen des Menüs. Rücken Sie durch das Menü, bis „KEYS“ angezeigt wird. Drücken Sie **OK** und dann auf **▲** oder **▼**, um den Tastenton auszuschalten (OFF).
2. Drücken Sie **OK**, um die Einstellung zu bestätigen.

Einstellen des PTT-Pieptons im Gruppenmodus

Einschalten des Roger-Pieptons:

1. Drücken Sie die Taste **MENU/GRP** zum Aufrufen des Menüs. Rücken Sie durch das Menü, bis „PTT“ angezeigt wird. Drücken Sie **OK** und dann auf **▲** oder **▼**, um den Roger-Piepton einzuschalten (ON).

2. Drücken Sie **OK**, um die Einstellung zu bestätigen.

Ausschalten des Roger-Pieptons:

1. Drücken Sie die Taste **MENU/GRP** zum Aufrufen des Menüs. Rücken Sie durch das Menü vor, bis „PTT“ angezeigt wird. Drücken Sie **OK** und dann auf **▲** oder **▼**, um den Roger-Piepton auszuschalten (OFF).
2. Drücken Sie **OK**, um die Einstellung zu bestätigen.

Automatische Abschaltung im Gruppenmodus einstellen

Mit der automatischen Abschaltfunktion können Sie den Zeitpunkt einstellen, an dem das Funkgerät automatisch abgeschaltet wird.

1. Drücken Sie die Taste **MENU/GRP** zum Aufrufen des Menüs. Rücken Sie durch das Menü vor, bis „PWR“ angezeigt wird. Drücken Sie **OK** und dann auf **▲** oder **▼**, um die automatische Funkgerätabstaltung zu aktivieren. Zur Auswahl stehen On (Ein), 1hr (1 Std.) 2hr (2 Std.) und 3hr (3 Std.).
2. Drücken Sie **OK**, um die Einstellung zu bestätigen.

Gruppenmodus

Drücken Sie die Taste CH/  zum Aufrufen des Gruppenmodus.

Drücken Sie auf **▲** oder **▼**, um zum gewünschten Menü zu rücken.

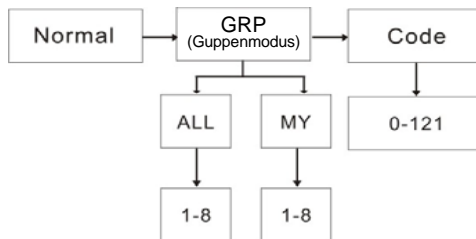

Drücken Sie die Taste CH/ , um die Kanaleinstellfunktion aufzurufen. Drücken Sie **OK** und dann auf **▲** oder **▼**, um die automatische Kanalumschaltung oder die manuelle Kanaleinstellung auszuwählen.

Die Anzeige ist wie folgt:



Autom.
Kanalumschaltung



Manuelle
Kanaleinstellung

Drücken Sie die Taste CH/ , um die jeweilige Einstellung aufzurufen.

Hinweis: Drücken Sie auf CH/ , um wieder in den Bereitschaftszustand zurückzukehren.

Automatische Kanalumschaltfunktion einstellen

Drücken Sie auf CH/ , um den Gruppenmodus aufzurufen. Drücken Sie **OK**, um die automatische Kanalumschaltfunktion einzustellen. In der Anzeige erscheint die aktuelle Gruppennummer.

Drücken Sie **OK** und dann auf **▲** oder **▼**, um die Gruppenkanalnummer zu wählen. Drücken Sie dann erneut auf **▲** oder **▼**, um den Gruppenmodus in „ALL“ (automatische Kanalumschaltfunktion) zu wählen.

Drücken Sie zur Bestätigung und zum Senden des Befehls für die automatische Kanalumschaltfunktion **OK**.

Hinweis: Drücken Sie auf CH/ , um wieder in den Bereitschaftszustand zurückzukehren.

Manuelle Kanaleinstellung

Drücken Sie auf CH/ , um den Gruppenmodus aufzurufen. Drücken Sie **OK**, um die manuelle Kanaleinstellung einzustellen. In der Anzeige erscheint „MY“.

Drücken Sie **OK** und dann auf **▲** oder **▼**, um den Kanal auszuwählen.

Die manuelle Kanalwahl ist jetzt verfügbar.

Hinweis: Drücken Sie auf CH/ , um wieder in den Bereitschaftszustand zurückzukehren.

Rundumruf/Direktruf einstellen

Drücken Sie im Gruppenmodus auf , um die Rundumruf/Direktrufeinstellung aufzurufen. Zuerst wählen Sie einen Ruf-ty, d.h. entweder Rundumrufübertragung oder Direktrufeinstellung.



Rundumruf-
übertragung



Direktruf-
übertragung

Zum Auswählen dieser Einstellung drücken Sie zur Wahl des Ruf-ty auf **▲** oder **▼**.

Rundumruf einstellen

Wenn Sie die Rundumrufübertragung „ZYNC“ gewählt haben, drücken Sie zum sofortigen Senden des Rundumrufs auf . Anschließend ertönt der Rundumruftön. In der Anzeige ist während des Sendens das TX-Symbol für Senden zu sehen und das Ruf-Symbol blinkt.

Hinweis: Drücken Sie auf CH/ , um wieder in den Bereitschaftszustand zurückzukehren.

Direktruf einstellen

Im Display wird die ID-Nummer auf Kanalsegmenten angezeigt und der Name blinkt auf den Sub-Code-Segmenten.

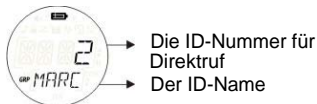

Drücken Sie zum Auswählen der ID-Nummer auf ▲ oder ▼. Drücken Sie zum Senden des Direktrufbefehls auf OK. Sie senden dann den Direktrufbefehl nur an die ausgewählte ID-Nummer.

In der Anzeige sind während des Sendens das TX-Symbol für Senden und das Ruf-Symbol zu sehen.

Während der Direktrufbefehl gesendet wird, ertönt am Funkgerät der ausgewählte Rufton.

Hinweis: Drücken Sie auf CH/🔄, um wieder zur Rundumrufeinstellung zurückzukehren.

Aktivierung der Tastensperre

Sperren der Tastatur:

Halten Sie die Taste 🎵/🔒 gedrückt. Das Symbol 🔒 erscheint. In den Sub-Code-Anzeigesegmenten wird 2 Sekunden lang „LOCK“ angezeigt, dann ist wieder die vorherige Anzeige zu sehen.

Entsperren der Tastatur:

Halten Sie die Taste 🎵/🔒 erneut gedrückt. Das Symbol 🔒 verschwindet. In den Sub-Code-Anzeigesegmenten wird 2 Sekunden lang „UNLK“ angezeigt, dann ist wieder die vorherige Anzeige zu sehen.

Hinweis: Bei Betätigung einer Taste (außer der Sendetaste), während das Tastatursperrensymbols angezeigt wird, ertönt jeweils ein Fehlerton.

Akku-leer-Warnung

Die Akku-leer-Warnung wird bei niedriger Batterieladung aktiviert. Die Warnung beginnt 30 Sekunden, nachdem das Akku-leer-Symbol zu blinken beginnt. Die Sub-Code-Segmente zeigen „BATT“ an und das Akku-leer-Symbol 🔋 blinkt. Der Hinweiston ertönt alle 5 Sekunden für jeweils 30 Sekunden, wenn die Batterieladung niedrig ist.

LCD-Hintergrundbeleuchtung

Die LCD-Hintergrundbeleuchtung wird automatisch eingeschaltet, sobald eine beliebige Taste (außer PTT) gedrückt wird. Das LCD-Display bleibt 10 Sekunden nach der letzten Tastenbetätigung eingeschaltet.

Technische Daten

Kanäle	8 PMR
Sub-Codes	121 (38 CTCSS- und 83 DCS- Codes)
Betriebs- frequenz	446.00625 - 446.09375 MHz
Strom- versorgung	AAA Ni-MH Akku
	4 AAA Alkalibatterien (nicht inbegriffen)
Reichweite	bis zu 10 km
Akku/Batterie- Lebensdauer	16 Stunden (typisch) Alkalibatterien
	14 Stunden (typisch) NiMH-Akkupack

Frequenztabelle (MHz)

Kanal	Frequenz
1	446.00625
2	446.01875
3	446.03125
4	446.04375
5	446.05625
6	446.06875
7	446.08125
8	446.09375

Liste des zugelassenen Zubehörs

Bitte wenden Sie sich an Ihren Einzel- oder Fachhändler, um diese Zubehörteile zu beziehen.

CTCSS-Tabelle (Hz)

Code Nr.	Tonfrequenz (Hz)	Code Nr.	Tonfrequenz (Hz)	Code Nr.	Tonfrequenz (Hz)
0	Aus	13	103.5	26	162.2
1	67.0	14	107.2	27	167.9
2	71.9	15	110.9	28	173.8
3	74.4	16	114.8	29	179.9
4	77.0	17	118.8	30	186.2
5	79.7	18	123.0	31	192.8
6	82.5	19	127.3	32	203.5
7	85.4	20	131.8	33	210.7
8	88.5	21	136.5	34	218.1
9	91.5	22	141.3	35	225.7
10	94.8	23	146.2	36	233.6
11	97.4	24	151.4	37	241.8
12	100.0	25	156.7	38	250.3

DCS-Code

Code Nr.	Code	Code Nr.	Code	Code Nr.	Code	Code Nr.	Code	Code Nr.	Code	Code Nr.	Code
39	023	53	114	67	174	81	315	95	445	109	631
40	025	54	115	68	205	82	331	96	464	110	632
41	026	55	116	69	223	83	343	97	465	111	654
42	031	56	125	70	226	84	346	98	466	112	662
43	032	57	131	71	243	85	351	99	503	113	664
44	043	58	132	72	244	86	364	100	506	114	703
45	047	59	134	73	245	87	365	101	516	115	712
46	051	60	143	74	251	88	371	102	532	116	723
47	054	61	152	75	261	89	411	103	546	117	731
48	065	62	155	76	263	90	412	104	565	118	732
49	071	63	156	77	265	91	413	105	606	119	734
50	072	64	162	78	271	92	423	106	612	120	743
51	073	65	165	79	306	93	431	107	624	121	754
52	074	66	172	80	311	94	432	108	627		

Garantieinformationen

Der autorisierte Motorola Händler oder Vertriebsfirmar, bei dem Sie Ihr Motorola Sprechfunkgerät und/oder das Originalzubehör gekauft haben nimmt Garantieansprüche entgegen und/oder bietet die entsprechenden Garantieleistungen. Bringen Sie bitte Ihr Sprechfunkgerät zu Ihrem Händler oder Vertriebsfirma, um Ihre Garantieleistungen in Anspruch zu nehmen. Bringen Sie das Sprechfunkgerät nicht zu Motorola.

Damit Sie die Garantieleistungen in Anspruch nehmen können, müssen Sie den Kaufbeleg oder einen vergleichbaren Kaufnachweis vorlegen, aus dem das Kaufdatum hervorgeht. Auf dem Sprechfunkgerät muss außerdem die Seriennummer deutlich erkennbar sein. Die Garantieansprüche werden häufig, wenn die Typen oder Seriennummern auf dem Produkt geändert, entfernt oder ungültig gemacht wurden.

Garantieausschluss

Defekte oder Schäden, die sich aus unsachgemäßer oder unüblicher Handhabung oder Nichtbefolgung der in diesem Handbuch vorgegebenen Anweisungen ergeben.

Defekte oder Schäden, die auf Missbrauch, Unfall oder Versäumnis zurückzuführen sind.

Defekte oder Schäden, die auf nicht ordnungsgemäßes Testen, Betreiben, Warten, Einstellen oder auf irgendwelche Änderungen und Modifikationen zurückzuführen sind.

Bruch oder Beschädigung der Antennen, sofern dies nicht direkt auf Material- oder Verarbeitungsfehler zurückzuführen ist.

Produkte, die so zerlegt oder repariert worden sind, dass sie den Betrieb des Produkts oder eine angemessene Untersuchung und Prüfung zur Feststellung des Garantieanspruches unmöglich machen.

Defekte oder Schäden aufgrund der Reichweite.

Defekte oder Schäden aufgrund von Feuchtigkeitseinwirkungen und Eindringen von Flüssigkeiten.

Alle Kunststoffoberflächen und alle anderen freiliegenden Teile, die durch normale Nutzung zerkratzt oder beschädigt sind.

Produkte, die über einen beschränkten Zeitraum gemietet sind. Regelmäßige Wartung und Reparatur oder Auswechseln von Teilen aufgrund normaler Nutzung, Verschleißerscheinungen und Abnutzung.

Copyrightinformationen

Die in diesem Handbuch beschriebenen Produkte von Motorola enthalten eventuell urheberrechtlich geschützte, in Halbleiterspeichern oder anderen Medien gespeicherte Programme. In den Vereinigten Staaten und anderen Ländern verfügt Motorola über gewisse gesetzliche Rechte bezüglich urheberrechtlich geschützter Computerprogramme, einschließlich dem exklusiven Recht, die urheberrechtlich geschützten Motorola-Programme zu kopieren oder zu vervielfältigen.

Dementsprechend ist es untersagt, urheberrechtlich geschützte Motorola-Computerprogramme, die in den in diesem Handbuch beschriebenen Produkten enthalten sind, auf irgendeine Weise zu kopieren oder zu vervielfältigen, soweit nicht ausdrücklich schriftlich zugestanden. Darüber hinaus stellt der Kauf dieses Motorola-Produkts nicht eine im Rahmen von Motorolas Urheberrechts oder Motorolas Patente oder Patentanmeldungen gewährte Lizenz dar, sei diese ausdrücklich oder stillschweigend, durch Verwirkung oder anderweitig, außer der normalen, nichtexklusiven, gesetzlich durch den Verkauf eines Produkts entstehenden gebührenfreien Lizenz für den Gebrauch.

MOTOROLA, das M Logo und alle anderen Markenzeichen sind geschützte Warenzeichen der Firma Motorola, Inc. © Reg. U.S. Pat. & Tm. Off.

© Motorola, Inc. 2010

CONTENIDOS

Seguridad del producto y exposición a la radiofrecuencia (RF)	2	Tono de teclas	11
Características	2	PTT (Tono de mensaje recibido)	12
Control y funciones	3	Función de ahorro automático de energía	12
Pantalla	4	Desconexión automática	12
Contenido del paquete	5	Función de supervisión de salas	12
Instalación de la batería	5	Menú de grupo	13
Nivel de la batería y alerta de batería baja	5	Función Reloj en modo de grupo	13
Carga del transceptor	5	Configuración del nombre de ID	14
Carga directa	5	Configuración del número de ID	14
Carga mediante el soporte	5	Configuración de monitorización en modo de grupo	14
Carga de la batería	6	Configuración del tono de llamada en modo de grupo	15
Uso del transceptor	6	Configuración del tono del teclado en modo de grupo	15
Encendido de la radio y ajuste del volumen	6	Configuración de PTT en modo de grupo	15
Habla por el transceptor	6	Configuración de apagado automático en modo de grupo	15
Navegación por el menú	6	Modo de grupo	15
Menú de selección	7	Configuración del cambio automático de canal	16
Selección del canal	7	Configuración del cambio manual de canal	16
Selección de un subcódigo	7	Configuración de llamada directa y llamada a todos	16
Modo de doble escucha	8	Configuración de llamada a todos	16
Activación del cronómetro	8	Configuración de llamada directa	17
Menú de modos	9	Activación de bloqueo del teclado	17
Función Reloj	9	Alerta de batería baja	17
Función de exploración de canales	10	Iluminación de fondo de la pantalla LCD	17
Función de modo de supervisión	10	Especificaciones	18
Transmisión por voz	10	Tabla de frecuencias	18
Transmisión de un tono de llamada	10	Tabla de CTCSS (Hz)	19
Modo Vibración (VIBR)	11	Código DCS	19
Modo Silencio (SLNC)	11	Información Sobre la Garantía	20
		Lo que No está Cubierto por la Garantía	20
		Información Sobre el Copyright	20

Seguridad del producto y exposición a la radiofrecuencia (RF)



Precaución

Antes de utilizar este producto, lea las instrucciones de funcionamiento para uso seguro que se incluyen en el catálogo de exposición de radiofrecuencia y seguridad del producto del radioteléfono.

ATENCIÓN!

Antes de utilizar este producto, lea la información de energía de radiofrecuencia y las instrucciones de funcionamiento en el catálogo sobre exposición de radiofrecuencia y seguridad del producto que se incluye con el radioteléfono para garantizar el cumplimiento con los límites de exposición de energía de radiofrecuencia.

Características

- 8 canales de transceptor móvil privado (PMR)
 - 121 subcódigos (38 códigos CTCSS y 83 códigos DCS)
 - Rango de alcance de hasta 10 kilómetros*
 - Linterna LED
 - Sistema de circuitos VOX interno
 - 10 alertas de tono de llamada seleccionables
 - Pantalla LCD con iluminación de fondo
 - Conector de auriculares para auricular opcional
 - Pitido de mensaje recibido PTT
 - Reloj
 - Supervisión de salas
 - Exploración de canales
 - Doble escucha
 - Bloqueo de teclado
 - Ahorro de energía de la batería
 - Modo de silencio
 - Alerta de batería baja
 - Llamadas a grupos
 - Llamada directa (llamada con identificador de llamadas)
 - Llamada a todos
 - Cambio automático de canal
- * El rango puede variar en función de las condiciones ambientales o topográficas.

Control y funciones

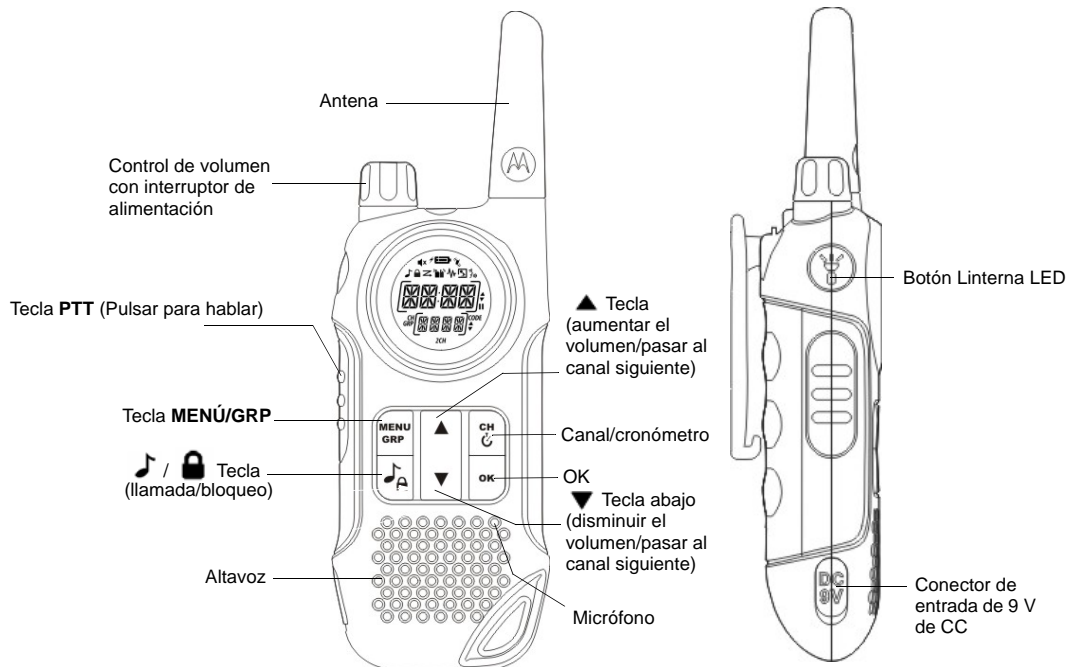

Pantalla

1. Indicador de selección de Hora/Menú/Grupo
2. Indicador de exploración
3. Indicador de tono de teclas
4. Indicador del bloqueo del teclado
5. Indicador de silencio (tono apagado)
6. Indicador de carga de la batería
7. Medidor del nivel de la batería
8. Indicador de monitorización
9. Indicador de vibración
10. Indicador de supervisión de salas
11. Indicador de VOX
12. Indicador de transmisión
13. Indicador de recepción
14. Indicador arriba/abajo (Selección de canal/modo de menú)
15. Indicador de pausa (cronómetro)
16. Indicador de código (número de subcódigo)
17. Indicador arriba/abajo (número de selección de subcódigo/grupo)
18. Indicador 2CH (canal de doble escucha)
19. Indicador de selección de grupo/número de subcódigo
20. Indicador de GRP (modo de grupo)
21. CH (indicador del canal principal)
22. Dos puntos (aparece en el indicador de reloj/cronómetro)

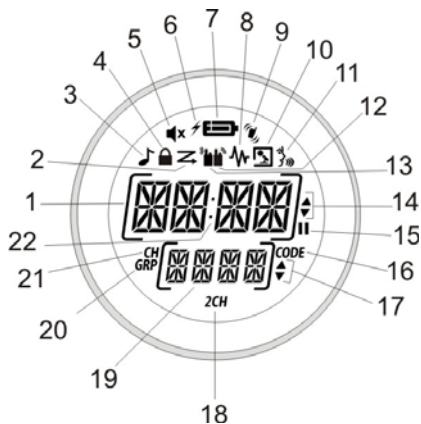

Le felicitamos por la compra de este transceptor TLKR T8. Este producto es un transceptor ligero y duradero. Puede utilizarlo en eventos deportivos para permanecer en contacto con su familia y amigos, al practicar esquí, senderismo o cuando esté al aire libre, para poder estar comunicado en todo momento. Este dispositivo compacto de última generación está equipado con numerosas funciones.

Contenido del paquete

El paquete contiene dos transceptores TLKR T8, dos pinzas de cinturón, un soporte para la carga, un adaptador de CA, dos cierres de soporte para la batería, dos paquetes de baterías NiMH recargables y esta guía de referencia. El dispositivo funciona con cuatro pilas alcalinas AAA (no incluidas).

Instalación de la batería

El transceptor TLKR T8 utiliza el paquete de baterías NiMH o cuatro pilas alcalinas AAA (no incluidas). Si utiliza pilas alcalinas, le recomendamos que éstas sean de primera calidad.

Para instalar el paquete de baterías NiMH:

1. Compruebe que el transceptor esté desconectado.
2. Retire la cubierta del compartimento de baterías pulsando la lengüeta situada en la parte inferior de ésta, de modo que se pueda extraer.
3. Instale las baterías NiMH en el compartimento de las baterías. No olvide guiarse por los símbolos + y – del compartimento. Si instala las baterías incorrectamente, la unidad no funcionará.
4. Vuelva a colocar la cubierta del compartimento de baterías.

Nivel de la batería y alerta de batería baja

La unidad cuenta con un medidor del nivel de la batería en la pantalla en el que se indica el estado de la batería. Cuando el nivel de la batería es bajo, el icono del medidor de nivel  parpadea. Recargue las baterías NiMH recargables inmediatamente.

Carga del transceptor

Si utiliza la batería recargable NiMH, los dos transceptores TLKR T8 pueden cargarse directamente o mediante el soporte para la carga suministrado.

Compruebe que el transceptor esté desconectado antes de colocarlo en el soporte para la carga. De lo contrario, el medidor del nivel de la batería no indicará la información correcta.

Carga directa

1. Introduzca el conector del adaptador de CC en el conector de entrada de 9 V de CC del transceptor y conecte el otro extremo a una toma de corriente accesoria del vehículo.
2. Cargue el paquete de baterías durante 16 horas.

Carga mediante el soporte

1. Conecte el adaptador de CA a un conector de entrada de 9 V de CC y a una toma eléctrica estándar.
2. Instale el soporte para carga en una mesa o similar y coloque el transceptor en el soporte de carga con el teclado numérico hacia adelante.
3. Compruebe que los indicadores LED se encienden. Cargue el paquete de baterías durante 16 horas y retire el transceptor del soporte una vez terminado el proceso de carga.

Nota: los indicadores LED de carga permanecerán encendidos mientras los transceptores estén en el cargador.

Carga de la batería

Es posible cargar el paquete de baterías NiMH mediante los cierres de soporte para la batería suministrados.

1. Coloque el cierre de soporte para la batería en el soporte para la carga.
2. Instale el paquete de baterías NiMH de modo que sus contactos de carga y los del soporte de carga se toquen. Si instala las baterías de forma incorrecta, el dispositivo no funcionará.
3. Compruebe que los indicadores LED se encienden. Cargue el paquete de baterías durante 16 horas.

Nota: los indicadores LED de carga permanecerán encendidos mientras los transceptores estén en el cargador.

Uso del transceptor



Con el fin de aprovechar al máximo este nuevo transceptor, lea esta guía de referencia en su totalidad antes de intentar poner en marcha la unidad.

Encendido del transceptor y ajuste del volumen

1. Para ENCENDER el transceptor, mueva el mando giratorio hacia la derecha y simplemente muévalo para aumentar el volumen. Para disminuir el volumen, gire el mando giratorio hacia la izquierda.
2. Para APAGAR el transceptor, gire el mando giratorio hasta el final en la dirección contraria a las agujas del reloj.

Habla por el transceptor

Para hablar por el transceptor:

1. Mantenga pulsada la tecla **PTT** y hable en un tono de voz claro y normal manteniendo el micrófono a entre 5 y 8 cm de su boca. Mientras transmite, el icono  aparecerá en la pantalla. Para evitar que se corte la primera parte de la transmisión, realice una breve pausa antes de pulsar la tecla **PTT** para comenzar a hablar.
2. Cuando haya terminado de hablar, suelte la tecla **PTT**. Ahora podrá recibir llamadas entrantes. Mientras recibe, el icono  aparecerá en la pantalla.

Nota: si continúa transmitiendo durante 60 segundos, el transceptor emite el tono limitador de transmisión y el icono  parpadea. El transceptor detiene la transmisión.

Navegación por el menú

Para acceder a las funciones avanzadas del TLKR T8, el transceptor cuenta con dos tipos de funciones de menú.

1. Para acceder al menú, pulse la tecla **MENU/GRP**.
2. Si pulsa la tecla **MENU/GRP** más veces, avanzará por el menú hasta que salga al modo de operación "Normal".

Menú de selección

El transceptor se desplaza por el menú de selección de la forma siguiente:

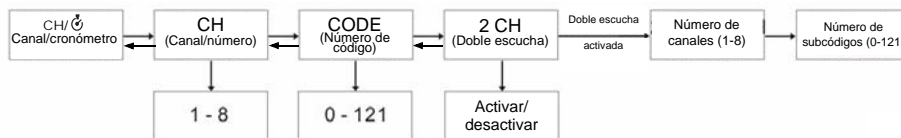

Selección del canal

El transceptor dispone de 8 canales y 121 subcódigos que podrá utilizar para comunicarse con otros usuarios. Para comunicarse con otro usuario, ambos deben establecer el mismo canal y el mismo subcódigo.

Para seleccionar un canal:

1. Acceda a CH/ . Aparecerá el indicador de canal "CH".
2. Pulse **OK** para ir a la configuración de canales.
3. Pulse la tecla **▲** o **▼** para aumentar o disminuir el número del canal mostrado. Si mantiene pulsada la tecla **▲** o **▼** el número del canal aumentará o disminuirá gradualmente.
4. Pulse **OK** para confirmar la configuración.

Selección de un subcódigo

Si asigna un subcódigo al transceptor, reducirá las interferencias. Sin embargo, no olvide que los transceptores con subcódigos diferentes definidos no podrán comunicarse entre sí. Cada uno de los canales de 1 a 8 puede tener uno de los códigos de 0 a 121.

1. Acceda a CH/ . Desplácese por el menú de selección hasta que aparezca "CÓDIGO".
2. Pulse **OK** para ir al ajuste de subcódigos.
3. Pulse la tecla **▲** o **▼** para aumentar o disminuir el número de canal de subcódigo mostrado. Si mantiene pulsada la tecla **▲** o **▼**, el número del canal aumentará o disminuirá gradualmente.
4. Pulse **OK** para confirmar el ajuste.

Modo de doble escucha

El transceptor puede explorar el canal actual y otro canal de forma alternativa. Es necesario establecer un número de canal con su subcódigo para otro canal.

Para establecer otro canal e iniciar la doble escucha:

1. Acceda a CH/ . Desplácese por el menú de selección hasta que aparezca "2CH".
2. Pulse **OK** y, a continuación, pulse la tecla **▲** o **▼** para activar la monitorización para el canal de doble escucha. Vuelva a pulsar **OK** para especificar el número del canal de doble escucha.
3. Pulse la tecla **▲** para especificar el segundo número de canal, pulse **OK** y, a continuación, pulse la tecla **▲** o **▼** para seleccionar el segundo canal. Vuelva a pulsar **OK** para confirmar
4. Pulse la tecla **▲** para especificar el segundo subcódigo, pulse **OK** y, a continuación, pulse la tecla **▲** o **▼** para seleccionar el subcódigo. Vuelva a pulsar **OK** para confirmar.

Nota: si establece el mismo número de canal y subcódigo que en el canal actual, el modo de doble escucha no funcionará.

Para DESACTIVAR el modo de doble escucha:



Acceda a CH/ . Desplácese por el menú de selección hasta que aparezca "2CH". Pulse **OK** y, a continuación, la tecla **▲** o **▼** para desactivar el modo de doble escucha. Pulse **OK** para confirmar el ajuste.

Activación del cronómetro

Es posible utilizar el transceptor como cronómetro. Puede cronometrar hasta 60 minutos y 59 segundos.

Nota: es posible recibir señales entrantes cuando este modo está activado.

Para utilizar el temporizador del cronómetro:

1. Mantenga pulsada la tecla CH/  hasta que se muestre el temporizador del cronómetro.
2. Pulse la tecla **▲** para iniciar el cronómetro. Si pulsa la tecla. Si pulsa la tecla **▲** de nuevo, el cronómetro se pausará.
3. Pulse la tecla **▼** para restablecer el cronómetro.
4. Mantenga pulsada la tecla CH/  para salir de la función temporizador del cronómetro.

Menú de modos

El transceptor se desplaza por el menú de selección de la forma siguiente:

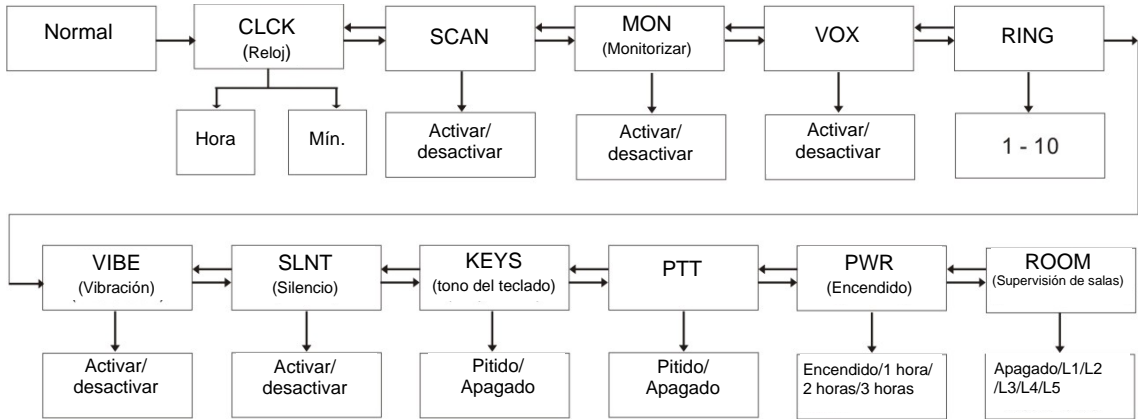

Función Reloj

En los transceptores TLKR T8 puede usar la función Reloj y usarla para visualizar la hora en los transceptores. Cuando se configure la función de la hora, aparecerá el reloj con el formato de 24 horas en modo de espera.

Para ACTIVAR o DESACTIVAR el reloj:

1. Acceda a **MENU/GRP**. Desplácese por el menú hasta que aparezca "CLOCK". Pulse **OK** para configurar la función Reloj.
2. Pulse la tecla ▲ o ▼, para especificar la hora.
3. Pulse **OK** y pase al ajuste de los minutos.
4. Pulse la tecla ▲ o ▼, para especificar los minutos.
5. Pulse **OK** para confirmar el ajuste.

Función de exploración de canales

El transceptor TLKR T8 cuenta con una función de exploración de canales que le permitirá explorar los ocho canales fácilmente. Cuando el transceptor detecta un canal activo, se detendrá en ese canal hasta que se quede libre. Pasados dos segundos de pausa (cinco segundos para la Activación de VOX sin auriculares), el transceptor seguirá la búsqueda. Si pulsa la tecla **PTT** mientras la búsqueda está en pausa en el canal, podrá transmitir en ese canal y cinco segundos después de soltar **PTT** procederá con la búsqueda.

Para **ACTIVAR** la exploración de canales:

1. Acceda a **MENU/GRP**. Desplácese por el menú hasta que aparezca "SCAN". Pulse **OK** y, a continuación, la tecla ▲ o ▼ para activar la búsqueda.
2. Pulse **OK** para iniciar la búsqueda de canales

Para **DESACTIVAR** la exploración de canales:

1. Acceda a **MENU/GRP**. Desplácese por el menú hasta que aparezca "SCAN". Pulse **OK** y, a continuación: Pulse la tecla ▲ o ▼, para desactivar la búsqueda.
2. Pulse **OK** para confirmar el ajuste.

Función de modo de supervisión

El transceptor TLKR T8 permite oír señales débiles en el canal actual al pulsar la tecla MON.

Para **ACTIVAR** el modo de supervisión:

1. Acceda a **MENU/GRP**. Desplácese por el menú hasta que aparezca "MON". Pulse **OK** y, a continuación, la tecla ▲ o ▼ para activar la monitorización.
2. La monitorización de canales empezará de inmediato.

Para **DESACTIVAR** el modo de supervisión:

1. Acceda a **MENU/GRP**. Desplácese por el menú hasta que aparezca "MON". Pulse **OK** y, a continuación, la

tecla ▲ o ▼ para **DESACTIVAR** el modo de monitorización.

2. Pulse **OK** para confirmar el ajuste.

Transmisión por voz

El transceptor TLKR T8 cuenta con un transmisor por voz (VOX) seleccionable por el usuario que puede utilizarse para transmisiones de voz automáticas. La función VOX está diseñada para utilizarse como manos libres. Transmisión iniciada al hablar a través del micrófono del transceptor o de los auriculares (no incluidos) en lugar de al pulsar la tecla **PTT**.

Para seleccionar el nivel de VOX:

1. Acceda a **MENU/GRP**. Desplácese por el menú hasta que aparezca "VOX". Pulse **OK** para seleccionar la configuración del nivel de VOX en (L1...L5/Apagado). Si lo ajusta en Apagado, se desactiva VOX, mientras que los niveles de 1 a 5 definen la sensibilidad del circuito VOX.
2. Pulse la tecla ▲ o ▼ para seleccionar el nivel de sensibilidad VOX deseado. Utilice el nivel 1 en entornos silenciosos, y el 5 en los más ruidosos. Podrá determinar el nivel de sensibilidad adecuado hablando por el micrófono. Si el icono  parpadea, su voz se ha aceptado.
3. Pulse **OK** para confirmar el ajuste.



Nota: si continúa transmitiendo mediante la función VOX durante 60 segundos, el transceptor emite el tono limitador de transmisión y el icono  parpadea durante 5 segundos.

Transmisión de un tono de llamada

El transceptor TLKR T8 cuenta con 10 tonos de llamada seleccionables que se transmitirán al pulsar la tecla .

Para seleccionar un tono de llamada:

1. Acceda a **MENU/GRP**. Desplácese por el menú hasta que aparezca "RING". Pulse **OK** para seleccionar el tono de llamada de (1-10).
2. Pulse la tecla ▲ o ▼, para seleccionar los tonos de llamada que desee. Los tonos sonarán cada vez que pulse el número del tono de llamada seleccionado.
3. Pulse **OK** para confirmar el ajuste.

Para transmitir el tono de llamada seleccionado, pulse la tecla  / . El tono se transmitirá de forma automática durante un periodo determinado de tiempo. El tono de llamada se cancelará al pulsar la tecla **PTT**.

Modo Vibración (VIBE)

El transceptor TLKR T8 está equipado con una opción de vibración que alertará al usuario cuando se produzca una transmisión entrante o un tono de llamada.

El modo de vibración se desactiva durante 30 segundos al transmitir, recibir o pulsar cualquier otro botón.

Para ACTIVAR el modo de vibración:

1. Acceda a **MENU/GRP**. Desplácese por el menú hasta que aparezca "VIBE". Pulse **OK** y, a continuación, la tecla ▲ o ▼ para activar el modo de vibración.
2. Pulse **OK** para confirmar el ajuste.

Para DESACTIVAR el modo de vibración:

1. Acceda a **MENU/GRP**. Desplácese por el menú hasta que aparezca "VIBE". Pulse **OK** y, a continuación, la tecla ▲ o ▼ para DESACTIVAR la vibración.
2. Pulse **OK** para confirmar el ajuste.

Modo Silencio (SLNT)

Cuando enciende el modo de silencio, todas las llamadas entrantes están silenciadas: la luz trasera del transceptor

parpadea para avisarle de una llamada entrante. Si no contesta a la llamada, la luz trasera se apagará y el icono de llamada parpadeará hasta que no haya señal.

El modo de silencio no se activará durante 30 segundos al transmitir, recibir o pulsar cualquier otro botón.

Para ACTIVAR el silencio:

1. Acceda a **MENU/GRP**. Desplácese por el menú hasta que aparezca "SLNT". Pulse **OK** y, a continuación, la tecla ▲ o ▼ para activar el modo de silencio.
2. Pulse **OK** para confirmar el ajuste.

Para DESACTIVAR el silencio:

1. Acceda a **MENU/GRP**. Desplácese por el menú hasta que aparezca "SLNT". Pulse **OK** y, a continuación, la tecla ▲ o ▼ para activar el modo de silencio.
2. Pulse **OK** para confirmar el ajuste.

Tono de teclas

El transceptor emite un tono cada vez que se pulsa una de las teclas (excepto la tecla **PTT**).

Para ACTIVAR el tono del teclado:

1. Acceda a **MENU/GRP**. Desplácese por el menú hasta que aparezca "KEYS". Pulse **OK** y, a continuación, la tecla ▲ o ▼ para ACTIVAR el tono de pitido del teclado.
2. Pulse **OK** para confirmar el ajuste.

Para DESACTIVAR el tono del teclado:

1. Acceda a **MENU/GRP**. Desplácese por el menú hasta que aparezca "KEYS". Pulse **OK** y, a continuación, la tecla ▲ o ▼ para DESACTIVAR el tono del teclado.
2. Pulse **OK** para confirmar el ajuste.

PTT (Tono de mensaje recibido)

El pitido de mensaje recibido se envía para notificar el fin de la transmisión (transmisiones **PTT** y **VOX**). El pitido de mensaje recibido se oye a través del altavoz cuando los pitidos de las teclas están activados. Se transmite incluso si los pitidos de las teclas están desactivados. No obstante, el pitido de mensaje recibido no se oirá desde el altavoz.

Para **ACTIVAR** el pitido de **PTT**:

1. Acceda a **MENU/GRP**. Desplácese por el menú hasta que aparezca "**PTT**". Pulse **OK** y, a continuación, la tecla ▲ o ▼ para **ACTIVAR** el tono de pitido de **PTT**.
2. Pulse **OK** para confirmar el ajuste.

Para **DESACTIVAR** el pitido de **PTT**:

1. Acceda a **MENU/GRP**. Desplácese por el menú hasta que aparezca "**PTT**". Pulse **OK** y, a continuación, la tecla ▲ o ▼ para **DESACTIVAR** el tono de **PTT**.
2. Pulse **OK** para confirmar el ajuste.

Función de ahorro automático de energía

El transceptor cuenta con un circuito único diseñado para aumentar al máximo la duración de la batería. Si no se producen transmisiones ni llamadas entrantes durante tres segundos, el transceptor pasa al modo de ahorro de energía. El transceptor puede recibir transmisiones en este modo.

Desconexión automática

La función de desconexión automática permite establecer el tiempo tras el cual el transceptor se apaga automáticamente.

1. Acceda a **MENU/GRP**. Desplácese por el menú hasta que aparezca "**PWR**". Pulse **OK** y, a continuación, la tecla ▲ o ▼ para seleccionar el modo de apagado automático. El modo de selección se puede ajustar como

Activado, 1 hora, 2 horas o 3 horas.

2. Pulse **OK** para confirmar el ajuste.

Función de supervisión de salas

Es posible utilizar uno de los transceptores TLKR T8 como supervisión de salas y utilizar el otro transceptor para escuchar y comprobar la voz de otra sala. Al establecer la función de supervisión de salas, el transceptor de supervisión detecta las voces y los ruidos (en función del nivel de sensibilidad establecido) y los transmite al transceptor que escucha sin necesidad de pulsar la tecla **PTT**. El transceptor de supervisión no puede recibir transmisiones en este modo.

Para **ACTIVAR** la supervisión de salas:

1. Acceda a **MENU/GRP**. Avance por el menú hasta que aparezca "ROOM". Pulse **OK** y, a continuación, pulse la tecla ▲ o ▼ para seleccionar la supervisión de las salas en Apagada o en uno de los niveles L1, L2, L3, L4 o L5.

2. La monitorización de canales empezará de inmediato.

Para **DESACTIVAR** la supervisión de salas:

1. Acceda a **MENU/GRP**. Desplácese por el menú hasta que aparezca "ROOM". Pulse **OK** y, a continuación, pulse la tecla ▲ o ▼ para desactivar el modo de supervisión de salas.
2. Pulse **OK** para confirmar el ajuste.

Nota:

- No es posible pulsar la tecla **PTT** cuando el modo de supervisión de salas está activado. Si se hace, el transceptor emite el tono de error de **PTT**.
- Cuando la voz o el ruido de otra sala se prolongan durante más de 60 segundos, el transceptor de supervisión detiene el control durante 5 segundos y retoma su actividad.

Menú de grupo

Mantenga pulsada la tecla **MENU/GRP** para acceder al menú de grupo.

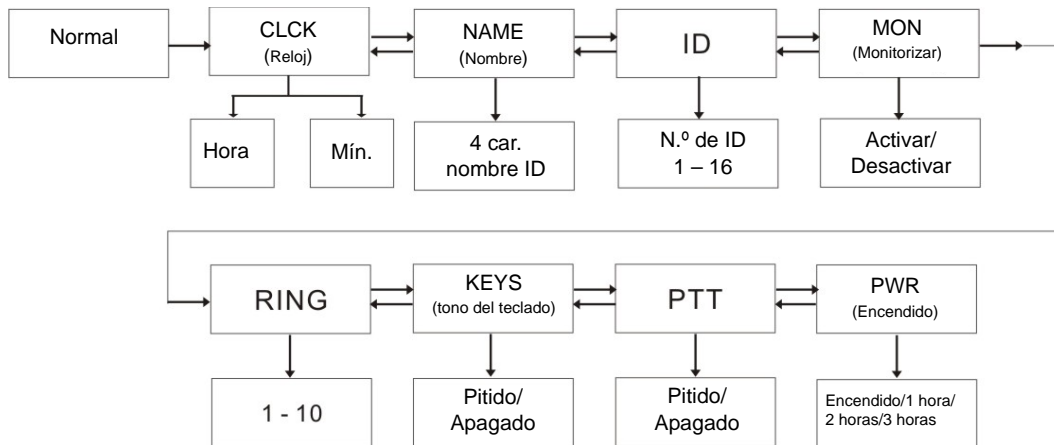

Función Reloj en modo de grupo

En los transceptores TLKR T8 puede usar la función Reloj y usarla para visualizar la hora en los transceptores. Cuando se configure la función de la hora, aparecerá el reloj con el formato de 24 horas en modo de espera.

Para ACTIVAR el reloj:

1. Acceda a **MENU/GRP**. Desplácese por el menú hasta que aparezca "CLOCK". Pulse **OK** para configurar la función Reloj.
2. Pulse la tecla ▲ o ▼, para especificar la hora.
3. Pulse **OK** y pase al ajuste de los minutos.
4. Pulse la tecla ▲ o ▼, para especificar los minutos.
5. Pulse **OK** para confirmar el ajuste.

Configuración del nombre de ID

El nombre de identificación se muestra en otras unidades cuando realiza una Llamada a todos o una Llamada directa. Éste es también el nombre que aparece en la pantalla de otros transceptores cuando alguien le está intentando llamar. El número de unidad aparece cuando no se configura ningún nombre de identificación.

Para configurar el nombre de identificación:

1. Acceda a **MENU/GRP**. Desplácese por el menú hasta que aparezca "NAME". Pulse **OK** para introducir el nombre en los segmentos de subcódigo que parpadean.
2. Pulse la tecla **▲** o **▼** para introducir el carácter en los segmentos de subcódigo que parpadean. Pulse **OK** para pasar al siguiente carácter hasta que termine los caracteres que desee. Puede seleccionar hasta 4 caracteres para el nombre.
3. Pulse **OK** para confirmar el ajuste.

Nota: cada vez que el usuario pulsa la tecla MENU/GRP, la unidad cancela el número de identificación seleccionado y borra el nombre de identificación introducido y, a continuación, sale del menú de grupo.

Configuración del número de ID

Cada transceptor de su grupo necesita configurar el número de identificación del 1 al 16.

El número de identificación es necesario para distinguir una unidad del mismo grupo.

Para configurar el nombre de identificación:

1. Acceda a **MENU/GRP**. Desplácese por el menú hasta que aparezca "ID". Pulse **OK** y, a continuación, la tecla

▲ o **▼** para configurar el número de identificación.

2. Pulse **OK** para confirmar el ajuste.

Nota: el usuario selecciona el número de identificación que se muestra en los segmentos del canal si pulsa la tecla **▲ o **▼**. Cuando se selecciona la identificación registrada de una llamada a todos pulsando **▲** o **▼**, la pantalla de LCD muestra "USED" en los segmentos de subcódigo, y si se selecciona una identificación no registrada, no aparece nada en los segmentos de subcódigo.**



Configuración de la monitorización en modo de grupo

Para **ACTIVAR** el modo de monitorización

1. Acceda a **MENU/GRP**. Desplácese por el menú hasta que aparezca "MON". Pulse **OK** y, a continuación, la tecla **▲** o **▼** para activar el modo de monitorización.
2. La monitorización de canales empezará de inmediato.

Para **DESACTIVAR** la monitorización:

1. Acceda a **MENU/GRP**. Desplácese por el menú hasta que aparezca "MON". Pulse **OK** y, a continuación, la tecla **▲** o **▼** para desactivar el modo de monitorización.
2. Pulse **OK** para confirmar el ajuste.

Configuración del tono de llamada en modo de grupo

Para seleccionar un tono de llamada:

1. Acceda a **MENU/GRP**. Desplácese por el menú hasta que aparezca "RING". Pulse **OK** para seleccionar el tono de llamada de (1-10).
2. Pulse la tecla **▲** o **▼**, para seleccionar el tono de llamada que desee. Los tonos sonarán cada vez que pulse el número del tono de llamada seleccionado.
3. Para transmitir el tono de llamada seleccionado, pulse la tecla. El tono se transmitirá de forma automática durante un periodo determinado de tiempo. El tono de llamada se cancelará al pulsar la tecla **PTT**.

Configuración del tono del teclado en modo de grupo

Para ACTIVAR el tono del teclado:

1. Acceda a **MENU/GRP**. Desplácese por el menú hasta que aparezca "KEYS". Pulse **OK** y, a continuación, la tecla **▲** o **▼** para activar el tono de pitido del teclado.
2. Pulse **OK** para confirmar el ajuste.

Para DESACTIVAR el tono del teclado:

1. Acceda a **MENU/GRP**. Desplácese por el menú hasta que aparezca "KEYS". Pulse **OK** y, a continuación, la tecla **▲** o **▼** para desactivar el tono del teclado.
2. Pulse **OK** para confirmar el ajuste.

Configuración de PTT en modo de grupo

Para ACTIVAR el pitido de **PTT**:

1. Acceda a **MENU/GRP**. Desplácese por el menú hasta que aparezca "PTT". Pulse **OK** y, a continuación, la tecla **▲** o **▼** para activar el tono de pitido de **PTT**.
2. Pulse **OK** para confirmar el ajuste.

Para DESACTIVAR el pitido de **PTT**:

1. Acceda a **MENU/GRP**. Desplácese por el menú hasta que aparezca "PTT". Pulse **OK** y, a continuación, la tecla **▲** o **▼** para desactivar el tono de **PTT**.

2. Pulse **OK** para confirmar el ajuste.

Configuración de apagado automático en modo de grupo

La función de desconexión automática permite establecer el tiempo tras el cual el transceptor se apaga automáticamente.

1. Acceda a **MENU/GRP**. Desplácese por el menú hasta que aparezca "PWR". Pulse **OK** y, a continuación, la tecla **▲** o **▼** para seleccionar el modo de apagado automático. El modo de selección se puede ajustar como Activado, 1 hora, 2 horas o 3 horas.
2. Pulse **OK** para confirmar el ajuste.

Modo de grupo

Pulse la tecla CH/  para acceder al Modo de grupo.

Pulse la tecla **▲** o **▼** para acceder a cada menú.

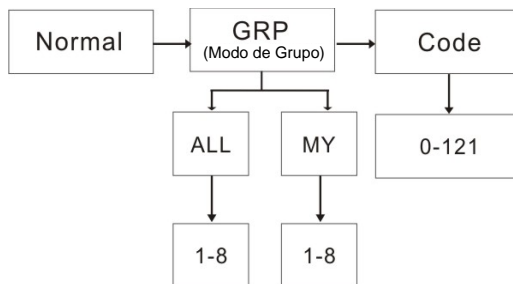

Pulse la tecla CH/  para acceder a la configuración del canal. Pulse **OK** y, a continuación, la tecla ▲ o ▼ para elegir entre opción de cambio automático o manual del canal.

La pantalla muestra lo siguiente:



Cambio automático de canal



Cambio manual de canal

Pulse la tecla CH/  para acceder a cada uno de los ajustes.

Nota: Si pulsa la tecla CH/  volverá al estado inactivo.

Configuración del cambio automático de canal

Pulse la tecla CH/  para acceder al modo de grupo.

Pulse **OK** para configurar el cambio automático de canal y la pantalla mostrará el número de grupo actual. Pulse **OK** y, a continuación, pulse la tecla ▲ o ▼ para seleccionar el número de canal de grupo. Vuelva a pulsar la tecla ▲ o ▼ para seleccionar el modo de grupo en "ALL".

Pulse **OK** para confirmar y transmitir el comando de cambio automático de canal.

Nota: Si pulsa la tecla CH/  volverá al estado inactivo.

Configuración del cambio manual de canal



Pulse la tecla CH/  para acceder al modo de grupo. Pulse **OK** para configurar Canal manual y la pantalla mostrará "MY".

Pulse **OK** y, a continuación, pulse la tecla ▲ o ▼ para seleccionar el canal.

Ahora, el ajuste Canal manual está disponible.

Nota: Si pulsa la tecla CH/  key, volverá al estado inactivo.

Configuración de llamada directa y llamada a todos

Pulse la tecla  /  en el modo de grupo para acceder a los ajustes de llamada directa y de llamada a todos. Al principio, el usuario selecciona un tipo de llamada en las transmisiones de llamada a todos o en los ajustes de llamada directa.





Transmisión de llamada a todos



Transmisión de llamada directa

Para seleccionar este ajuste, pulse la tecla ▲ o ▼ para seleccionar un tipo de llamada.

Configuración de llamada a todos

Cuando se seleccione Transmisión de llamada a todos "ZYNC", pulse la tecla  /  para transmitir la llamada a todos inmediatamente. A continuación, suena el tono de llamada a todos en la unidad receptora. La pantalla muestra el icono TX y el icono Llamada durante la transmisión.

Nota: Si pulsa la tecla CH/  , volverá al ajuste de llamada directa o a todos.

Configuración de llamada directa

La pantalla muestra el número de identificación en los segmentos de canal y el nombre de identificación parpadea en los segmentos de subcódigo.

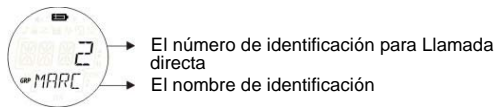

Pulse la tecla ▲ o ▼, para seleccionar el número de identificación. Pulse **OK** para transmitir el comando Llamada directa. El comando Llamada directa solo se transmite al número de identificación seleccionado.



La pantalla muestra el icono TX y el icono Llamada durante la transmisión.

La unidad emitirá un sonido del tono de llamada seleccionado cuando se transmita el comando Llamada directa.



Nota: Si pulsa la tecla CH/ , volverá al ajuste de llamada directa o a todos.

Activación del bloqueo del teclado

Para bloquear el teclado:

Mantenga pulsada la tecla . Aparece el icono . Los segmentos de subcódigo muestran "LOCK" durante dos segundos y, a continuación, vuelve a la pantalla anterior.

Para desbloquear el teclado:

Mantenga pulsada la tecla  de nuevo. Desaparecerá el icono . Los segmentos de subcódigo muestran "UNLK" durante dos segundos y, a continuación, vuelve a la pantalla anterior.

Nota: Si se pulsa cualquier tecla (excepto PTT) mientras sigue apareciendo en pantalla el icono LOCK, cada vez que lo haga se emitirá un tono de error.

Alerta de batería baja

Las alertas de batería baja aparecen cuando el nivel de batería está vacío. La alerta empieza 30 segundos después de que empiece a parpadear el icono de batería baja. El subcódigo muestra el mensaje "BAT" y, a continuación, el icono de Batería baja  parpadea. El tono de alerta suena cada cinco segundos durante 30 segundos cuando la batería está baja.

Iluminación de fondo de la pantalla LCD

La iluminación de fondo de la pantalla LCD se encenderá automáticamente al pulsar cualquier tecla (excepto PTT). La pantalla LCD permanecerá iluminada durante 10 segundos después de que se haya pulsado una tecla por última vez.

Especificaciones

Canales	8 canales de transceptor móvil privado.
Subcódigos	121 (38 códigos CTCSS y 83 códigos DCS).
Frecuencia operativa	Entre 446,00625 y 446,09375 MHz.
Fuente de alimentación	Paquete de baterías AAA Ni-MH. Cuatro pilas alcalinas AAA (no incluidas).
Rango	Hasta 10 km
Duración de la batería	16 horas con pilas alcalinas convencionales 14 horas con paquete de baterías NiMH convencional

Tabla de frecuencias (MHz)

Canal	Frecuencia
1	446.00625
2	446.01875
3	446.03125
4	446.04375
5	446.05625
6	446.06875
7	446.08125
8	446.09375

Lista de Accesorios Aprobados

Para adquirir los siguientes accesorios, póngase en contacto con su distribuidor o comercio

Tabla de CTCSS (Hz)

N.º de código	Frecuencia de tono (Hz)	N.º de código	Frecuencia de tono (Hz)	N.º de código	Frecuencia de tono (Hz)
0	Off	13	103.5	26	162.2
1	67.0	14	107.2	27	167.9
2	71.9	15	110.9	28	173.8
3	74.4	16	114.8	29	179.9
4	77.0	17	118.8	30	186.2
5	79.7	18	123.0	31	192.8
6	82.5	19	127.3	32	203.5
7	85.4	20	131.8	33	210.7
8	88.5	21	136.5	34	218.1
9	91.5	22	141.3	35	225.7
10	94.8	23	146.2	36	233.6
11	97.4	24	151.4	37	241.8
12	100.0	25	156.7	38	250.3

Código DCS

N.º de código	Código	N.º de código	Código	N.º de código	Código	N.º de código	Código	N.º de código	Código	N.º de código	Código
39	023	53	114	67	174	81	315	95	445	109	631
40	025	54	115	68	205	82	331	96	464	110	632
41	026	55	116	69	223	83	343	97	465	111	654
42	031	56	125	70	226	84	346	98	466	112	662
43	032	57	131	71	243	85	351	99	503	113	664
44	043	58	132	72	244	86	364	100	506	114	703
45	047	59	134	73	245	87	365	101	516	115	712
46	051	60	143	74	251	88	371	102	532	116	723
47	054	61	152	75	261	89	411	103	546	117	731
48	065	62	155	76	263	90	412	104	565	118	732
49	071	63	156	77	265	91	413	105	606	119	734
50	072	64	162	78	271	92	423	106	612	120	743
51	073	65	165	79	306	93	431	107	624	121	754
52	074	66	172	80	311	94	432	108	627		

Información Sobre la Garantía

El distribuidor autorizado de Motorola o detallista donde usted compró la radio bidireccional Motorola, y/o los accesorios originales atenderá su reclamación y/o le proveerá servicio bajo garantía. Por favor devuelva la radio a su distribuidor o comerciante detallista para solicitar servicio bajo garantía. No devuelva la radio a Motorola.

Para poder recibir el servicio bajo garantía, debe presentar su recibo de compra o prueba sustitutiva comparable de compra que lleva la fecha de compra. La radio bidireccional deberá mostrar también el número de serie. La garantía no será aplicable si el tipo o número de serie en el producto han sido alterados, borrados, quitados, o dañados de modo ilegible.

Lo que No está Cubierto por la Garantía

Los defectos o daños que resulten del uso del Producto en otro uso fuera del normal y habitual o por no seguir las instrucciones de este manual del usuario.

Los defectos o daños producidos por uso indebido, accidente o negligencia.

Los defectos o daños producidos por pruebas, operaciones, mantenimiento o ajuste inadecuados, o cualquier alteración o modificación de cualquiera índole.

Rotura o daño de las antenas a menos que sea causado directamente por defectos en el material o mano de obra.

Los productos desmontados o reparados de tal manera que afectan adversamente la función o impiden la inspección y la prueba adecuadas para verificar la reclamación bajo garantía.

Defectos o daños debidos al alcance de los equipos.

Defectos o daños debido a humedad, líquidos o derrames.

Toda superficie de plástico y todas las otras partes expuestas al exterior que estén rayadas o dañadas debido a uso normal.

Productos alquilados sobre una base temporal.

Mantenimiento periódico y reparación o reemplazo de partes debido a uso normal y al desgaste.

Información Sobre el Copyright

Los productos Motorola descritos en este manual pueden incluir programas de Motorola con derecho del Copyright (derechos de autor), memorias de semiconductores almacenada u otros medios. Las leyes en los Estados Unidos y otros países salvaguardan, para Motorola, ciertos derechos exclusivos sobre los programas de informática (de computador) con derecho del Copyright, que atañe al derecho exclusivo de copiar o reproducir en cualquier forma los programas de Motorola con derecho del Copyright.

Por tanto, para cualquier programa de informática (computador) de Motorola con derecho del Copyright contenido en los productos descritos de Motorola en este manual no está permitida su copia o reproducción de ninguna manera sin el permiso expreso y escrito de Motorola. Además, la compra de productos de Motorola no se considerará que conceden directa o indirectamente o por implicación, impedimento legal, o de otro modo, cualquier licencia conforme a los derechos del Copyright, patentes o aplicaciones de patente de Motorola, excepto para las regalías normales no exclusivas de libre licencia de uso que surgen de la operación de la ley en la venta de un producto.

MOTOROLA, el logo estilizado M Logo y todas las otras marcas comerciales indicadas como tal son marcas registradas de Motorola, Inc. ® Reg. U.S. Pat. & Tm. Off.

© Motorola, Inc. 2010

INDICE

Sicurezza del prodotto ed esposizione all'energia di radiofrequenza	2	Spegnimento automatico	12
Caratteristiche	2	Funzione Room monitor	12
Comandi e funzioni	3	Menu Gruppo	13
Display	4	Funzione Orologio nel modo Gruppo	13
Kit TLKR T8	5	Impostazione del nome ID	14
Inserimento della batteria	5	Impostazione del numero ID	14
Icona dello stato batteria e avviso di batteria scarica	5	Impostazione della funzione Monitor nel modo Gruppo	14
Carica della radio	5	Impostazione del tono di chiamata nel modo Gruppo	15
Carica diretta	5	Impostazione del tono tastiera nel modo Gruppo	15
Carica con il caricatore	5	Impostazione del PTT (Roger beep) nel modo Gruppo	15
Carica della batteria	6	Impostazione dello spegnimento automatico nel modo Gruppo	15
Funzionamento della radio	6	Modo Gruppo	15
Accensione della radio e regolazione del volume	6	Impostazione Cambio canale automatico	16
Trasmissione	6	Impostazione Cambio canale manuale	16
Navigazione del menu	6	Selezione di una chiamata generale o diretta	16
Menu Selezione	7	Selezione di una chiamata generale	16
Selezione di un canale	7	Selezione di una chiamata diretta	17
Selezione di un sottocodice	7	Attivazione del blocco tastiera	17
Modo Dual Watch	8	Avviso di batteria scarica	17
Attivazione del cronometro	8	Retroilluminazione del LCD	17
Menu Modo	9	Specifiche tecniche	18
Funzione Orologio	9	Tabella delle frequenze (MHz)	18
Scansione dei canali	10	Tabella dei CTCSS (Hz)	19
Funzione Monitor	10	Codici DCS	19
Trasmissione a viva voce	10	Informazioni Sulla Garanzia	20
Invio di un tono di chiamata	10	Cosa Non è Coperto dalla Garanzia	20
Modo Vibrazione (VIBE)	11	Informazioni Sui Diritti d'Autore	20
Modo Silenzioso (SLNT)	11		
Tono Tastiera	11		
Tono di fine trasmissione (Roger beep)	12		
Risparmio energetico automatico	12		

Sicurezza del prodotto ed esposizione all'energia di radiofrequenza per le radio ricetrasmittenti portatili



Attenzione

Prima di utilizzare questo prodotto, leggere le istruzioni per il funzionamento sicuro riportate nell'opuscolo Sicurezza del prodotto ed esposizione all'energia di radiofrequenza che accompagna la radio

ATTENZIONE!

Prima di utilizzare questo prodotto, leggere le informazioni sull'energia di radiofrequenza e le istruzioni per il funzionamento nell'opuscolo Sicurezza del prodotto ed esposizione all'energia di radiofrequenza (RF), per garantire che siano rispettati i limiti di esposizione.

Caratteristiche

8 canali PMR

121 sottocodici (38 codici CTCSS e 83 DCS)

Portata fino a 10 km*

Torcia LED

Circuito VOX integrato

10 toni di avviso chiamata selezionabili

Display LCD retroilluminato

Presa per cuffia (cuffia non inclusa)

Tono di fine trasmissione del PTT (Roger beep)

Orologio

Room monitor (ascolto ambientale a distanza)

Monitoraggio canali

Dual Watch (sorveglianza su due canali)

Blocco tastiera

Risparmio energetico

Modo Silenzioso

Avviso di batteria scarica

Chiamata di gruppo

Chiamata diretta (ID chiamante)

Chiamata Generale

Cambio automatico di canale

* La portata è soggetta a variazione a seconda delle condizioni ambientali e/o topografiche.

Comandi e funzioni

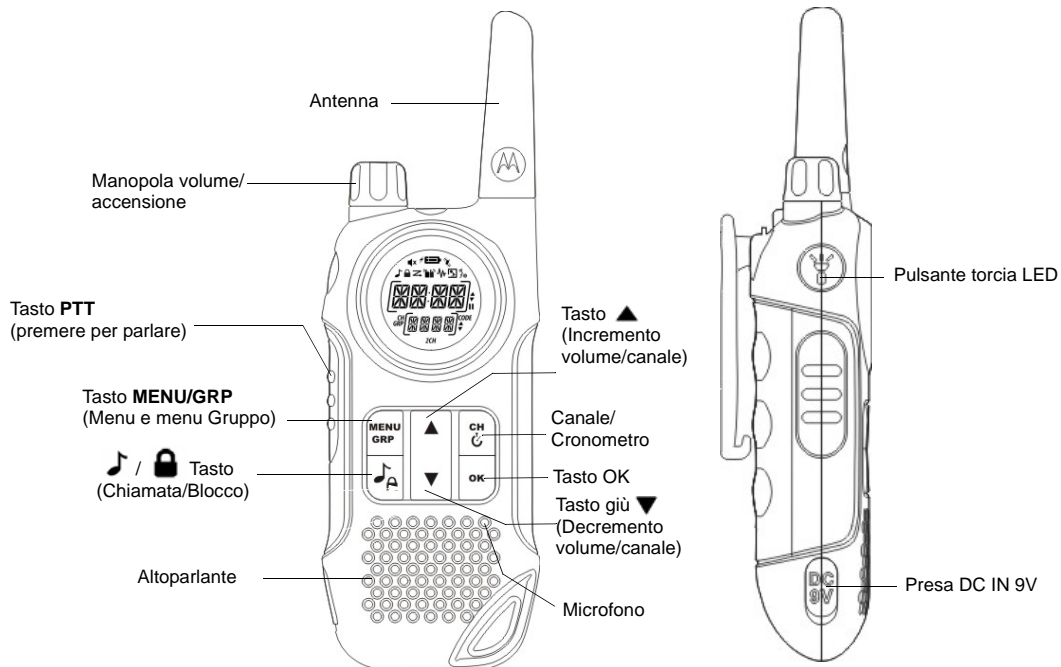

Display

1. Icona selezione Ora/Menu/Gruppo
2. Icona scansione
3. Icona tono tastiera
4. Icona blocco tastiera
5. Icona modo Silenzioso
6. Icona carica della batteria
7. Icona stato batteria
8. Icona Monitor
9. Icona modo Vibrazione
10. Icona Room monitor
11. Icona VOX
12. Icona trasmissione
13. Icona ricezione
14. Icona Su/Giù (selezione modo Canale/Menu)
15. Icona pausa (cronometro)
16. Icona codice (numero di sottocodice)
17. Icona Su/Giù (selezione Sottocodice/Gruppo)
18. Icona 2CH (Dual Watch)
19. Icona selezione Numero di sottocodice/Gruppo
20. Icona GRP (modo Gruppo)
21. Icona CH (Canale principale)
22. Due punti (nella visualizzazione orologio/cronometro)

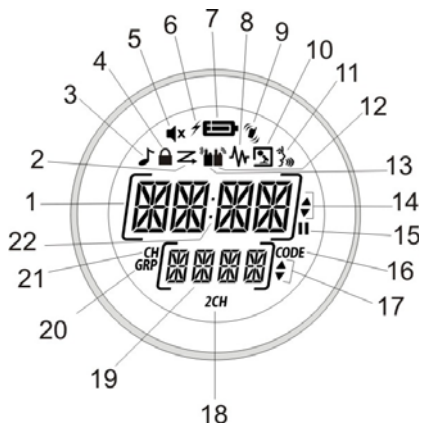

La ricetrasmittente TLKR T8 è una radio leggera e robusta. È il compagno ideale per chi ama lo sport, le escursioni, lo sci e la vita all'aria aperta, perché permette di tenersi in contatto con familiari e amici. Compatta e innovativa, questa ricetrasmittente è dotata di molte funzioni.

Kit TLKR T8

Il kit comprende: due radio TLKR T8, due clip per cintura, un caricabatterie, un adattatore c.a., due staffe di sostegno batteria, due pacchi batterie ricaricabili al NiMH, il manuale per l'utente. La radio può essere alimentata anche da 4 batterie alcaline AAA (non incluse nel kit).

Inserimento della batteria

La radio TLKR T8 è alimentata da un pacco batterie al NiMH oppure da 4 batterie alcaline AAA (non incluse). Se si preferiscono le batterie alcaline, si consiglia di utilizzare batterie di alta qualità.

Inserimento del pacco batterie al NiMH.

1. Controllare che la radio sia spenta.
2. Premere la linguetta sulla parte inferiore del coperchio del vano batterie e rimuovere il coperchio.
3. Inserire il pacco batterie NiMH nel vano batterie, facendo attenzione che i poli della batteria siano orientati come indicato dai simboli + e - all'interno del vano. Se le batterie non sono inserite correttamente, la ricetrasmittente non funziona.
4. Riposizionare il coperchio del vano batterie.

Icona dello stato batteria e avviso di batteria scarica

L'icona dello stato batteria visualizzato sul display della ricetrasmittente indica il livello di carica delle batterie. Se è basso, l'icona  lampeggia. Ricaricare immediatamente le batterie ricaricabili NiMH.

Carica della radio

Se si utilizza il pacco batteria NiMH ricaricabile, è possibile caricare due radio TLKR T8 allo stesso tempo sia direttamente che utilizzando il caricatore in dotazione.

Controllare di aver spento la radio prima di inserirla nel caricatore. In caso contrario, l'indicazione dell'icona dello stato di carica della batteria non sarà corretta.

Carica diretta

1. Inserire la spina dell'adattatore c.c. nella presa DC IN 9V della radio, quindi inserire l'estremità opposta nella presa accendisigari del veicolo.
2. Caricare la batteria per 16 ore.

Carica con il caricatore

1. Inserire la spina dell'adattatore c.a. nella presa DC IN 9V e l'estremità opposta nella presa di corrente.
2. Appoggiare il caricatore su una scrivania o su un tavolo, inserire la radio nel caricatore, facendo attenzione che la tastiera sia rivolta in avanti.
3. Controllare che il LED si illumini. Caricare la batteria per 16 ore. A carica ultimata, rimuovere la radio dal caricatore.

Nota: gli indicatori LED di carica resteranno accesi finché le radio sono nel caricatore.

Carica della batteria

Il pacco batterie al NiMH può essere caricato da solo, utilizzando la staffa di sostegno in dotazione.

1. Inserire la staffa di sostegno nel caricatore.
2. Inserire il pacco batterie al NiMH, facendo attenzione che i contatti della batteria e quelli del caricatore aderiscano perfettamente. Se le batterie non sono inserite correttamente, il caricatore non funziona.
3. Controllare che il LED si illumini. Caricare la batteria per 16 ore.

Nota: gli indicatori LED di carica resteranno accesi finché le radio sono nel caricatore.

Funzionamento della radio

Per ottenere prestazioni ottimali dalla ricetrasmittente, leggere con attenzione il presente manuale prima di utilizzare la radio.

Accensione della radio e regolazione del volume

1. Ruotare la manopola in senso orario per accendere la radio e, dopo l'accensione, per aumentare il volume. Per abbassare il volume, ruotarla in senso antiorario.
2. Per spegnere la radio, ruotare completamente la manopola in senso antiorario.

Trasmissione

Per comunicare con altri utenti:

1. Premere e tener premuto il tasto **PTT** e parlare chiaramente, con tono normale, tenendo il microfono a 5-8 cm di distanza dalla bocca. Durante la trasmissione, l'icona  viene visualizzata sul display. Per evitare che la parte iniziale della trasmissione venga tagliata, aspettare qualche secondo prima di parlare dopo aver

premuta il pulsante **PTT**.

2. Dopo aver finito di parlare, rilasciare il tasto **PTT**. È quindi possibile ricevere le chiamate in arrivo. Durante la ricezione, l'icona  viene visualizzata sul display.

Nota: se si continua a trasmettere per 60 secondi, la radio emette il tono di timeout TX e l'icona  lampeggia. La radio interrompe la trasmissione.

Navigazione del menu

Si accede alle funzioni avanzate della ricetrasmittente TLKR T8 tramite due menu: menu Selezione e menu Modo.

1. Per accedere al menu, premere il tasto **MENU/GRP**.
2. Premendo ulteriormente il tasto **MENU/GRP**, si scorre il menu fino a tornare alla modalità operativa "Normale".

Menu Selezione

La sequenza di navigazione del menu Selezione è la seguente:

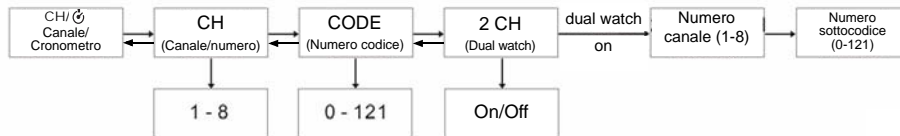

Selezione di un canale

Per comunicare con gli altri utenti, è possibile scegliere tra 8 canali e 121 sottocodici. Per poter comunicare tra loro, ogni ricetrasmittente deve essere impostata sullo stesso canale e sottocodice.

Per selezionare un canale:

1. Premere CH/ per accedere a CH (canale).
2. Premere **OK** per accedere alle impostazioni del canale.
3. Premere il tasto ▲ o ▼ per incrementare o decrementare il numero del canale visualizzato. Premendo e tenendo premuto il tasto ▲ o ▼, il numero del canale viene incrementato o decrementato rapidamente.
4. Premere **OK** per confermare l'impostazione.

Selezione di un sottocodice

Assegnando un sottocodice alla radio, si riducono le interferenze. È tuttavia doveroso notare che radio con sottocodici diversi non possono comunicare tra loro. Per ciascuno degli 8 canali, è possibile selezionare un codice compreso tra 0 e 121.

1. Premere CH/ . Scorrere il menu Selezione fino a quando non viene visualizzato CODE.
2. Premere **OK** per accedere alle impostazioni dei sottocodici.
3. Premere il tasto ▲ o ▼ per incrementare o decrementare il numero di sottocodice del canale visualizzato. Premendo e tenendo premuto il tasto ▲ o ▼, il numero del canale viene incrementato o decrementato rapidamente.
4. Premere **OK** per confermare l'impostazione.

Modo Dual Watch

Con la ricetrasmittente TLKR T8 è possibile eseguire alternativamente la scansione sul canale corrente e su un altro canale. È però necessario impostare il numero e il relativo sottocodice per il secondo canale.

Per impostare il secondo canale ed abilitare la modalità operativa Dual Watch:

1. Premere CH/ . Scorrere il menu Selezione fino a quando non viene visualizzato 2CH.
2. Premere **OK**, quindi premere il tasto ▲ o ▼ per abilitare la modalità di scansione Dual Watch. Premere **OK** di nuovo per impostare il numero di canale Dual Watch.
3. Premere il tasto ▲ per impostare il secondo numero di canale, quindi premere **OK**. Premere il tasto ▲ o ▼ per selezionare il secondo numero di sottocodice. Premere nuovamente **OK** per confermare la selezione.
4. Premere il tasto ▲ per impostare il secondo sottocodice. Premere **OK**, quindi premere il tasto ▲ o ▼ per selezionare il secondo numero di sottocodice. Premere nuovamente **OK** per confermare la selezione.

Nota: se si assegna al secondo canale un numero di canale e un sottocodice eguali a quello corrente, il doppio controllo non viene effettuato.

Per disabilitare la modalità operativa Dual Watch:

Premere CH/ . Scorrere il menu Selezione fino a quando non viene visualizzato 2CH. Premere **OK**, quindi premere il tasto ▲ o ▼ per disabilitare questa modalità.



Premere **OK** per confermare l'impostazione.

Attivazione del cronometro

La radio può essere utilizzata come un cronometro in grado di misurare il tempo fino a 60 minuti e 59 secondi.

Nota: in questa modalità operativa, è possibile ricevere segnali.

Per utilizzare il cronometro:

1. Premere e tener premuto il tasto CH/  fino a visualizzare il timer del cronometro.
2. Premere il tasto ▲ per avviare il timer del cronometro. Premendo nuovamente il tasto ▲, il timer si arresta.
3. Premere il tasto ▼ per azzerare il timer del cronometro.
4. Premere e tener premuto il tasto CH/  per uscire dalla funzione cronometro.

Menu Modo

La sequenza di navigazione del menu Modo è la seguente:

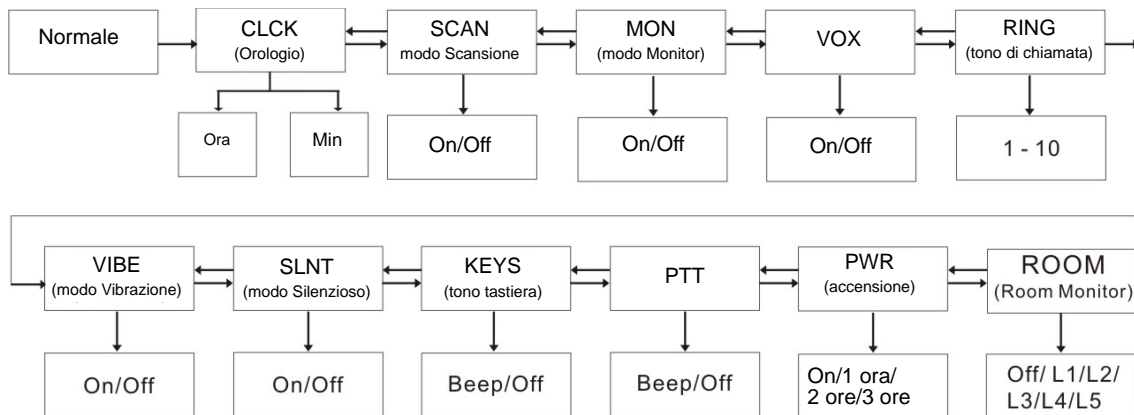

Funzione Orologio

Le ricetrasmittenti TLKR T8 sono dotate di una funzione Orologio che consente di visualizzare l'ora sul display delle radio. Quando si imposta questa funzione, l'orologio viene visualizzato nel formato 24 ore quando la radio è nella modalità standby.

Per abilitare e disabilitare la funzione orologio:

1. Premere il tasto **MENU/GRP** per accedere al menu e scorrerlo fino a quando non viene visualizzato CLOCK. Premere **OK** per impostare l'orologio.
2. Premere il tasto ▲ o ▼ per impostare le ore.
3. Premere **OK** e passare all'impostazione dei minuti.
4. Premere il tasto ▲ o ▼ per impostare i minuti.
5. Premere **OK** per confermare l'ora impostata.

Scansione dei canali

La radio TLKR T8 dispone di una funzione di scansione, che consente di eseguire facilmente la scansione di tutti gli 8 canali. Quando rileva la presenza di attività su un canale, la radio si sintonizza brevemente su quel canale finché è attivo. Quindi, dopo una pausa di 2 secondi, riprende la scansione. La pressione del tasto **PTT** durante una pausa della scansione consente all'utente di trasmettere su quel canale. La scansione riprenderà 5 secondi dopo il rilascio del **PTT**.

Per abilitare la scansione dei canali:

1. Premere il tasto **MENU/GRP** per accedere al menu e scorrerlo fino a quando non viene visualizzato **SCAN**. Premere **OK**, quindi premere il tasto ▲ o ▼ per abilitare la funzione di scansione.
2. Premere **OK** per iniziare la scansione dei canali.

Per disabilitare la scansione dei canali:

1. Premere il tasto **MENU/GRP** per accedere al menu e scorrerlo fino a quando non viene visualizzato **SCAN**. Premere **OK**, quindi premere il tasto ▲ o ▼ per disabilitare la funzione di scansione.
2. Premere **OK** per confermare l'impostazione.

Funzione Monitor

È possibile controllare la presenza di segnali deboli sul canale corrente premendo il tasto **MON**.

Per abilitare la funzione Monitor:

1. Premere il tasto **MENU/GRP** per accedere al menu e scorrerlo fino a quando non viene visualizzato **MON**. Premere **OK**, quindi premere il tasto ▲ o ▼ per abilitare la funzione Monitor.
2. Il monitoraggio si avvierà immediatamente.

Per disabilitare la funzione Monitor:

1. Premere il tasto **MENU/GRP** per accedere al menu e

scorrerlo fino a quando non viene visualizzato **MON**.

Premere **OK** quindi premere il tasto ▲ o ▼ per disabilitare la funzione Monitor.

2. Premere **OK** per confermare l'impostazione.

Trasmissione a viva voce

La radio TLKR T8 dispone della funzione **VOX** (*Voice Operated Transmitter*) selezionabile dall'utente, che attiva la trasmissione automaticamente al rilevamento della voce. Questa funzione consente l'utilizzo a mani libere della radio. La trasmissione viene attivata parlando nel microfono o nella cuffia (questo accessorio non è incluso nel kit) e non dalla pressione sul tasto **PTT**.

Per selezionare il livello VOX:

1. Premere il tasto **MENU/GRP** per accedere al menu e scorrerlo fino a quando non viene visualizzato **VOX**. Premere **OK** per selezionare i livelli **VOX** (L1-L5/Off). L'impostazione Off disattiva la funzione **VOX**, mentre i livelli 1-5 consentono di impostare la sensibilità del circuito.
2. Premere il tasto ▲ o ▼ per selezionare il livello di sensibilità **VOX** desiderato. Impostare il livello 1 per usare la radio in ambienti silenziosi e il livello 5 per gli ambienti rumorosi. Per individuare il livello di sensibilità appropriato, parlare nel microfono. Se l'icona  lampeggia, la voce è stata rilevata correttamente.
3. Premere **OK** per confermare l'impostazione.



Nota: se si continua a trasmettere per 60 secondi nella modalità VOX, la radio emette il tono di timeout TX e l'icona  lampeggia per 5 secondi.

Invio di un tono di chiamata

La radio TLKR T8 dispone di 10 toni di chiamata selezionabili, che vengono inviati alla pressione del tasto .

Per selezionare un tono di chiamata:

1. Premere il tasto **MENU/GRP** per accedere al menu e scorrerlo fino a quando non viene visualizzato RING. Premere **OK** per selezionare il tono di chiamata (1-10).
2. Premere il tasto ▲ o ▼ per selezionare i toni di chiamata desiderati. Alla pressione del numero del tono di chiamata selezionato, verrà emesso il tono corrispondente.
3. Premere **OK** per confermare l'impostazione.

Per inviare il tono di chiamata selezionato, premere il tasto  / . Il tono selezionato viene trasmesso automaticamente per un periodo di tempo definito. Il tono di chiamata viene annullato premendo il pulsante **PTT**.

Modo Vibrazione (VIBE)

La ricetrasmittente TLKR T8 comprende una funzione di vibrazione che può essere utilizzata per avvertire l'utente di una chiamata in arrivo o un tono di chiamata.

Il modo Vibrazione viene disattivato per 30 secondi quando si invia o si riceve una chiamata e alla pressione di un qualsiasi pulsante.

Per abilitare il modo Vibrazione:

1. Premere il tasto **MENU/GRP** per accedere al menu e scorrerlo fino a quando non viene visualizzato VIBE. Premere **OK**, quindi premere il tasto ▲ o ▼ per abilitare il modo Vibrazione.
2. Premere **OK** per confermare l'impostazione.

Per disabilitare il modo Vibrazione:

1. Premere il tasto **MENU/GRP** per accedere al menu e scorrerlo fino a quando non viene visualizzato VIBE. Premere **OK**, quindi premere il tasto ▲ o ▼ per disabilitare il modo Vibrazione.
2. Premere **OK** per confermare l'impostazione.

Modo Silenzioso (SLNT)

Abilitando il Modo silenzioso, si disattivano tutti i toni di avviso delle chiamate in arrivo: il display della radio lampeggia per avvisare l'utente dell'arrivo di una chiamata.

Se non si risponde, il display si spegne e l'icona CALL lampeggia fino alla perdita del segnale.

Il modo Silenzioso è disabilitato per 30 secondi durante la trasmissione, ricezione o se si preme un qualsiasi altro pulsante.

Per abilitare il modo Silenzioso:

1. Premere il tasto **MENU/GRP** per accedere al menu e scorrerlo fino a quando non viene visualizzato SLNT. Premere **OK**, quindi premere il tasto ▲ o ▼ per abilitare il modo Silenzioso.
2. Premere **OK** per confermare l'impostazione.

Per disabilitare il modo Silenzioso:

1. Premere il tasto **MENU/GRP** per accedere al menu e scorrerlo fino a quando non viene visualizzato SLNT. Premere **OK**, quindi premere il tasto ▲ o ▼ per disabilitare il modo Silenzioso.
2. Premere **OK** per confermare l'impostazione.

Tono tastiera

Ogni volta che si preme un tasto (eccettuato il tasto **PTT**) la radio emette un segnale acustico.

Per abilitare il tono tastiera:

1. Premere il tasto **MENU/GRP** per accedere al menu e scorrerlo fino a quando non viene visualizzato KEYS. Premere **OK**, quindi premere il tasto ▲ o ▼ per abilitare il tono tastiera.
2. Premere **OK** per confermare l'impostazione.

Per disabilitare il tono tastiera:

1. Premere il tasto **MENU/GRP** per accedere al menu e scorrerlo fino a quando non viene visualizzato KEYS. Premere **OK**, quindi premere il tasto ▲ o ▼ per disabilitare il tono tastiera.

2. Premere **OK** per confermare l'impostazione.

Tono di fine trasmissione (Roger beep)

Il tono "Roger beep" è un tono inviato per segnalare la fine della trasmissione (**PTT** e **VOX**). Se i toni della tastiera sono abilitati, il tono "Roger beep" viene instradato attraverso l'altoparlante.

Questo tono viene inviato anche se i toni della tastiera sono disabilitati; non verrà tuttavia emesso attraverso l'altoparlante.

Per abilitare il tono Roger beep del **PTT**:

1. Premere il tasto **MENU/GRP** per accedere al menu e scorrerlo fino a quando non viene visualizzato **PTT**. Premere **OK**, quindi premere il tasto ▲ o ▼ per abilitare il tono Roger beep del **PTT**.

2. Premere **OK** per confermare l'impostazione.

Per disabilitare il tono Roger beep del **PTT**:

1. Premere il tasto **MENU/GRP** per accedere al menu e scorrerlo fino a quando non viene visualizzato **PTT**. Premere **OK**, quindi premere il tasto ▲ o ▼ per disabilitare il tono Roger beep del **PTT**.

2. Premere **OK** per confermare l'impostazione.

Risparmio energetico automatico

La radio è dotata di un circuito appositamente progettato per prolungare notevolmente la durata delle batterie. Se, entro 3 secondi, la radio non rileva alcuna trasmissione o una chiamata in arrivo, entra automaticamente nella modalità di risparmio energetico. In questa modalità, la radio è in grado di ricevere le trasmissioni.

Spegnimento automatico

Questa funzione consente di definire il tempo di accensione della radio, scaduto il quale l'unità si spegne automaticamente.

1. Premere il tasto **MENU/GRP** per accedere al menu e scorrerlo fino a quando non viene visualizzato **PWR**. Premere **OK**, quindi premere il tasto ▲ or ▼ per selezionare la funzione

Spegnimento automatico. È possibile selezionare le impostazioni On, 1 ora, 2 ore o 3 ore.

2. Premere **OK** per confermare l'impostazione.

Funzione Room Monitor

È possibile utilizzare una delle radio TLKR T8 per monitorare a distanza la presenza di attività voce nella stanza o nel locale, mentre si ascolta con l'altra radio. Abilitando questa funzione, la radio di controllo, a seconda del livello di sensibilità impostato, si attiva quando rileva voci e rumori e trasmette automaticamente alla radio ricevente senza che l'utente debba premere il tasto **PTT**. In questa modalità operativa, la radio di controllo non è in grado operare in ricezione.

Per abilitare la funzione Room Monitor:

1. Premere il tasto **MENU/GRP** per accedere al menu e scorrerlo fino a quando non viene visualizzato **ROOM**. Premere **OK**, quindi premere il tasto ▲ o ▼ per selezionare l'impostazione della funzione Room monitor tra Off o i livelli L1,L2,L3,L4 e L5.

2. Il monitoraggio del canale inizierà immediatamente.

Per disabilitare la funzione Room monitor:

1. Premere il tasto **MENU/GRP** per accedere al menu e scorrerlo fino a quando non viene visualizzato **ROOM**. Premere **OK**, quindi premere il tasto ▲ o ▼ per disabilitare la funzione Room monitor.

2. Premere **OK** per confermare l'impostazione.

Nota:

- La pressione del tasto **PTT** mentre la radio è nella modalità operativa Room monitor è invalida, per cui la radio emette il tono di errore **PTT**.
- Se rileva voce o rumori continui per oltre 60 secondi, la radio interrompe il monitoraggio per 5 secondi prima di riprenderlo.

Menu Gruppo

Premere e tenere premuto il tasto **MENU/GRP** per accedere al MENU GRUPPO.

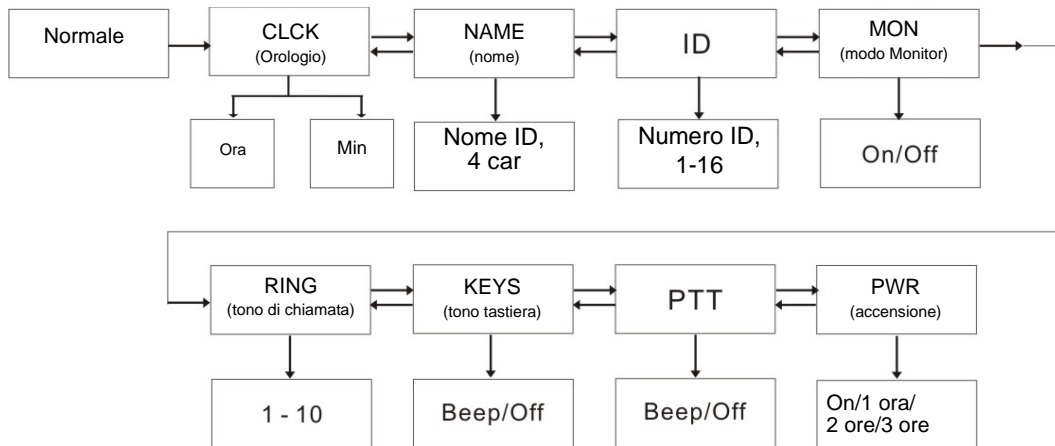

Funzione Orologio nel modo Gruppo

Le ricetrasmittenti TLKR T8 sono dotate di una funzione Orologio che consente di visualizzare l'ora sul display delle radio. Quando si imposta questa funzione, l'orologio viene visualizzato nel formato 24 ore quando la radio è nella modalità standby.

Per abilitare la funzione orologio:

1. Premere il tasto **MENU/GRP** per accedere al menu e scorrelo fino a quando non viene visualizzato **CLOCK**. Premere **OK** per impostare l'orologio.
2. Premere il tasto ▲ o ▼ per impostare le ore.
3. Premere **OK** e passare all'impostazione dei minuti.
4. Premere il tasto ▲ o ▼ per impostare i minuti.
5. Premere **OK** per confermare l'ora impostata.

Impostazione del nome ID

Durante una chiamata generale o diretta, il nome del chiamante appare sul display di tutte le radio appartenenti al gruppo.

Questo nome viene visualizzato anche quando si riceve una chiamata diretta. Se non è stato impostato alcun nome, viene visualizzato solo l'ID della radio.

Per impostare il nome ID:

1. Premere il tasto **MENU/GRP** per accedere al menu e scorrerlo fino a quando non viene visualizzato NAME. Premere **OK** per digitare il nome nei segmenti di sottocodice lampeggianti.
2. Premere il tasto **▲** o **▼** per digitare il carattere nei segmenti di sottocodice lampeggianti. Premere **OK** per spostarsi al carattere successivo fino a quando non si sono inseriti tutti i caratteri desiderati. È possibile selezionare un nome con un massimo di 4 caratteri.
3. Premere **OK** per confermare l'impostazione.

Nota: premendo il tasto MENU/GRP, si cancellano l'ID e il nome immessi e si esce dal modo Gruppo.

Impostazione del numero ID

È necessario impostare ciascuna radio del gruppo con un numero ID da 1 a 16.

Il numero ID è essenziale per distinguere ciascuna unità del gruppo.

Per impostare il numero ID:

1. Premere il tasto **MENU/GRP** per accedere al menu e scorrerlo fino a quando non viene visualizzato ID. Premere **OK**, quindi premere il tasto **▲** o **▼** per impostare il numero ID.
2. Premere **OK** per confermare l'impostazione.

Nota: l'utente può selezionare il numero ID visualizzato nei segmenti di canale premendo il tasto **▲ o **▼**. Quando viene selezionato il numero ID registrato per Chiamata generale, premendo il tasto **▲** o **▼**, sul display appare USED (usato) nei segmenti dei sottocodici; se non viene selezionato un numero ID registrato, i segmenti dei sottocodici rimangono vuoti.**



Impostazione della funzione Monitor nel modo Gruppo

Per abilitare la funzione Monitor:

1. Premere il tasto **MENU/GRP** per accedere al menu e scorrerlo fino a quando non viene visualizzato MON. Premere **OK**, quindi premere il tasto **▲** o **▼** per abilitare la funzione Monitor.
2. Il monitoraggio del canale inizierà immediatamente.

Per disabilitare la funzione Monitor:

1. Premere il tasto **MENU/GRP** per accedere al menu e scorrerlo fino a quando non viene visualizzato MON. Premere **OK**, quindi premere il tasto **▲** o **▼** per abilitare la funzione Monitor.
2. Premere **OK** per confermare l'impostazione.

Impostazione del tono di chiamata nel modo Gruppo

Per selezionare un tono di chiamata:

1. Premere il tasto **MENU/GRP** per accedere al menu e scorrerlo fino a quando non viene visualizzato RING. Premere **OK** per selezionare il tono di chiamata (1-10).
2. Premere il tasto ▲ o ▼ per selezionare i toni di chiamata desiderati. Alla pressione del numero del tono di chiamata selezionato, verrà emesso il tono corrispondente.
3. Per inviare il tono di chiamata selezionato, premere il tasto corrispondente. Il tono selezionato viene trasmesso automaticamente per un periodo di tempo definito. Il tono viene annullato premendo il pulsante **PTT**.

Impostazione del tono tastiera nel modo Gruppo

Per abilitare il tono tastiera:

1. Premere il tasto **MENU/GRP** per accedere al menu e scorrerlo fino a quando non viene visualizzato KEYS. Premere **OK**, quindi premere il tasto ▲ o ▼ per abilitare il tono tastiera.
2. Premere **OK** per confermare l'impostazione.

Per disabilitare il tono tastiera:

1. Premere il tasto **MENU/GRP** per accedere al menu e scorrerlo fino a quando non viene visualizzato KEYS. Premere **OK**, quindi premere il tasto ▲ o ▼ per disabilitare il tono tastiera.
2. Premere **OK** per confermare l'impostazione.

Impostazione del PTT (Roger beep) nel modo Gruppo

Per abilitare il tono Roger beep del **PTT**:

1. Premere il tasto **MENU/GRP** per accedere al menu e scorrerlo fino a quando non viene visualizzato **PTT**. Premere **OK**, quindi premere il tasto ▲ o ▼ per abilitare il tono Roger beep del **PTT**.
2. Premere **OK** per confermare l'impostazione.

Per disabilitare il tono Roger beep del **PTT**:

1. Premere il tasto **MENU/GRP** per accedere al menu e scorrerlo fino a quando non viene visualizzato **PTT**. Premere **OK**, quindi premere il tasto ▲ o ▼ per disabilitare il tono Roger beep del **PTT**.
2. Premere **OK** per confermare l'impostazione.

Impostazione dello Spegnimento automatico nel modo Gruppo

Questa funzione consente di definire il tempo di accensione della radio, scaduto il quale l'unità si spegne automaticamente.

1. Premere il tasto **MENU/GRP** per accedere al menu e scorrerlo fino a quando non viene visualizzato PWR. Premere **OK**, quindi premere il tasto ▲ o ▼ per selezionare la funzione Spegnimento automatico. È possibile selezionare le impostazioni On, 1 ora, 2 ore o 3 ore.
2. Premere **OK** per confermare l'impostazione.

Modo Gruppo

Premere il tasto CH/  per accedere al modo Gruppo.

Premere i tasti ▲ o ▼ per passare da un menu all'altro.

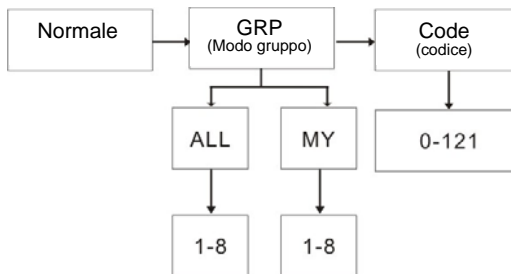

Premere il tasto CH/  per accedere alle impostazioni del canale. Premere **OK**, quindi premere il tasto ▲ o ▼ per selezionare le impostazioni Cambio canale automatico e Cambio canale manuale.

Sul display viene visualizzato:



Cambio canale automatico



Cambio canale manuale

Premere il tasto CH/  per accedere a queste impostazioni.

Nota: premendo il tasto CH/ , la radio torna allo stato di standby.

Impostazione Cambio canale automatico

Premere il tasto CH/  per accedere al modo Gruppo.

Premere **OK** per impostare Cambio canale automatico; sul display verrà visualizzato il numero del gruppo attuale. Premere **OK**, quindi premere il tasto ▲ o ▼ per selezionare il numero del canale del gruppo; premere di nuovo il tasto ▲ o ▼ per selezionare il modo gruppo ALL.

Premere **OK** per confermare la selezione e inviare il comando Cambio canale automatico.

Nota: premendo il tasto CH/ , la radio torna allo stato di standby.

Impostazione Cambio canale manuale

Premere il tasto CH/  per accedere al modo Gruppo.



Premere **OK** per impostare Cambio canale manuale; sul display verrà visualizzato "MY".

Premere **OK**, quindi premere il tasto ▲ o ▼ per selezionare il canale.

L'impostazione Cambio canale manuale è ora disponibile.

Nota: premendo il tasto CH/ , la radio torna allo stato di standby.

Selezione di una chiamata generale o diretta

Nel modo Gruppo, premere il tasto  /  per accedere al modo di selezione di una chiamata generale o chiamata diretta.

Per primo, selezionare il tipo di chiamata da trasmettere:

Chiamata generale o Chiamata diretta.





Chiamata generale



Chiamata diretta

Per selezionare il tipo di chiamata, premere il tasto ▲ o ▼.

Selezione di una chiamata generale

Quando si seleziona ZYNC per l'invio di una Chiamata generale, premere il tasto  /  per inviare immediatamente la chiamata generale. Il tono di chiamata generale verrà inviato alla radio ricevente.

Nota: premendo il tasto CH/ , la radio torna allo stato di standby.

Selezione di una chiamata diretta

Sul display, l'ID viene visualizzato nell'indicatore del canale, mentre il nome lampeggia in quello del sottocodice.

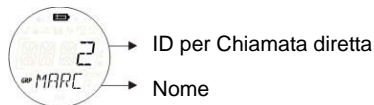

Premere il tasto ▲ o ▼ per selezionare un ID. Premere **OK** per inviare il comando Chiamata diretta unicamente al numero ID selezionato.

Durante l'invio, sul display verranno visualizzate l'icona di trasmissione e quella di chiamata.

Con il comando di chiamata diretta, l'unità radio invierà il tono di chiamata selezionato.

Nota: premendo il tasto CH/📶, la radio torna alle impostazioni per Chiamata generale/diretta.

Attivazione del blocco tastiera

Per bloccare la tastiera:

Premere e tener premuto il tasto 🎵/🔒. Viene visualizzata l'icona 🔒. Nei segmenti di sottocodice viene visualizzato LOCK per 2 secondi, prima di tornare alla schermata precedente.

Per sbloccare la tastiera:

Premere e tener premuto il tasto 🎵/🔒. L'icona 🔒 scompare. Nei segmenti di sottocodice viene visualizzato UNLK per 2 secondi, prima di tornare alla schermata precedente.

Nota: se si preme un tasto (ad eccezione del tasto PTT) quando l'icona LOCK è ancora visualizzata, verrà emesso un tono di errore.

Avviso di batteria scarica

Quando la batteria è in via di esaurimento, la radio emette dei toni di avviso 30 secondi dopo l'inizio del lampeggiamento dell'icona batteria scarica.

L'indicatore del sottocodice visualizza "BATT" e l'icona di batteria scarica 🔋 lampeggia.

Il tono di avviso viene emesso ogni 5 secondi per un periodo di 30 secondi.

Retroilluminazione del LCD

Il display LCD si illumina automaticamente alla pressione di un tasto qualsiasi, ad eccezione del **PTT**, e resta illuminato per 10 secondi dopo aver premuto l'ultimo tasto.

Specifiche tecniche

Canali	8 PMR
Sottocodici	121 (38 codici CTCSS e 83 DCS)
Frequenza operativa	446,00625 – 446,09375 MHz
Alimentazione	Pacco batterie al NiMH AAA 4 batterie alcaline AAA (non incluse)
Portata	Fino a 10 km
Autonomia della batteria	16 ore tipica Batterie alcaline 14 ore tipica Pacco batterie NiMH

Tabella delle frequenze (MHz)

Canale	Freq.
1	446.00625
2	446.01875
3	446.03125
4	446.04375
5	446.05625
6	446.06875
7	446.08125
8	446.09375

Elenco degli accessori approvati

Per l'acquisto di questi accessori rivolgersi al proprio rivenditore.

Tabella dei CTCSS (Hz)

N. codice	Frequenza tono (Hz)	N. codice	Frequenza tono (Hz)	N. codice	Frequenza tono (Hz)
0	Off	13	103.5	26	162.2
1	67.0	14	107.2	27	167.9
2	71.9	15	110.9	28	173.8
3	74.4	16	114.8	29	179.9
4	77.0	17	118.8	30	186.2
5	79.7	18	123.0	31	192.8
6	82.5	19	127.3	32	203.5
7	85.4	20	131.8	33	210.7
8	88.5	21	136.5	34	218.1
9	91.5	22	141.3	35	225.7
10	94.8	23	146.2	36	233.6
11	97.4	24	151.4	37	241.8
12	100.0	25	156.7	38	250.3

Codici DCS

N. codice	Codice	N. codice	Codice	N. codice	Codice	N. codice	Codice	N. codice	Codice	N. codice	Codice
39	023	53	114	67	174	81	315	95	445	109	631
40	025	54	115	68	205	82	331	96	464	110	632
41	026	55	116	69	223	83	343	97	465	111	654
42	031	56	125	70	226	84	346	98	466	112	662
43	032	57	131	71	243	85	351	99	503	113	664
44	043	58	132	72	244	86	364	100	506	114	703
45	047	59	134	73	245	87	365	101	516	115	712
46	051	60	143	74	251	88	371	102	532	116	723
47	054	61	152	75	261	89	411	103	546	117	731
48	065	62	155	76	263	90	412	104	565	118	732
49	071	63	156	77	265	91	413	105	606	119	734
50	072	64	162	78	271	92	423	106	612	120	743
51	073	65	165	79	306	93	431	107	624	121	754
52	074	66	172	80	311	94	432	108	627		

Informazioni Sulla Garanzia

Il concessionario o il rivenditore Motorola autorizzato presso il quale si è acquistato il ricetrasmittitore Motorola e/o gli accessori originali, accetteranno i reclami di garanzia e/o forniranno l'assistenza prevista dalla garanzia. A questo fine si invita l'utente a restituire la radio al proprio concessionario o rivenditore. Non restituire la radio alla Motorola.

Per ricevere l'assistenza prevista dalla garanzia occorre presentare la ricevuta di acquisto o una prova di acquisto comparabile recante la data di acquisto. Il ricetrasmittitore deve anche mostrare chiaramente il numero di serie. La garanzia non è valida se i numeri di modello o serie del prodotto sono stati modificati, cancellati, rimossi o resi illeggibili.

Cosa Non è Coperto dalla Garanzia

Difetti o danni risultanti dall'uso del Prodotto in maniera anomala o dalla mancata osservanza delle istruzioni del presente manuale.

Difetti o danni derivanti da uso improprio, incidente o negligenza.

Difetti o danni derivanti da procedure errate di collaudo, funzionamento, manutenzione, regolazione o da alterazioni o modifiche di qualsiasi tipo.

Danni ad antenne, salvo non siano causati direttamente da difetti di materiale o lavorazione.

Prodotti smontati o riparati in maniera tale da condizionare in modo avverso le prestazioni dell'unità o da impedire un controllo adeguato dell'unità al fine di verificare la validità del reclamo.

Difetti o danni dovuti a campo operativo.

Difetti o danni dovuti a umidità, liquidi o versamenti.

Tutte le superfici di plastica e tutte le altre parti esposte esternamente che sono graffiate o danneggiate in conseguenza del normale utilizzo.

Prodotti noleggiati su base temporanea.

Manutenzione e riparazione periodica o sostituzione di componenti dovuta al normale utilizzo e usura.

Informazioni Sui Diritti d'Autore

I prodotti Motorola descritti in questo manuale possono includere programmi Motorola protetti da diritti d'autore, memorie di semiconduttore archiviate o altri media. Le leggi degli Stati Uniti e di altri paesi garantiscono a Motorola determinati diritti esclusivi per programmi informatici protetti da diritti d'autore, ivi compreso il diritto esclusivo di copiare o riprodurre in qualsiasi forma i programmi Motorola protetti dai suddetti diritti.

Di conseguenza, nessun programma Motorola protetto da diritti d'autore contenuto nei prodotti Motorola descritti in questo manuale può essere copiato o riprodotto in alcuna maniera senza la previa autorizzazione scritta della Motorola. Inoltre, l'acquisto di prodotti Motorola non garantisce la concessione per via diretta, per implicazione, preclusione o altro di alcuna licenza ai sensi dei diritti d'autore, brevetti o richieste di brevetti di Motorola, ad eccezione della normale licenza d'uso non esclusiva ed esente da royalties che scaturisce per legge dalla vendita di un prodotto.

MOTOROLA e il logo stilizzato M sono registrati negli Stati Uniti d'America. Ufficio marchi e brevetti.

© Motorola, Inc. 2010

ÍNDICE

Segurança do Produto e Exposição à RF	2	PTT (Tom de “Recebido”)	12
Características	2	Função de Economia Automática de Energia	12
Controlo e Funções	3	Desactivação Automática	12
Visor	4	Função de Monitorização Ambiente	12
Conteúdo da Embalagem	5	Menu Grupo	13
Colocação das Pilhas	5	Função de Relógio no Modo de Grupo	13
Nível de Carga das Pilhas e Aviso de Pilhas Fracas	5	Definição de Nome de ID	14
Carregamento do Rádio	5	Definição de Número de ID	14
Carregamento Directo	5	Definição de Controlo no Modo de Grupo	14
Utilização do Suporte para Carregamento	5	Definição de Toque no Modo de Grupo	15
Carregamento das Pilhas	6	Definição do Tom das Teclas no Modo de Grupo	15
Utilização do Rádio	6	Definição de PTT no Modo de Grupo	15
Ligar o Rádio e Regular o Volume	6	Definição de Desactivação Automática no Modo de Grupo	15
Falar pelo Rádio	6	Modo de Grupo	15
Navegar no Menu	6	Regulação da Alteração Automática de Canal	16
Menu Seleccionar	7	Regulação da Alteração Manual de Canal	16
Seleccionar um Canal	7	Definição de Chamada Geral/Directa	16
Escolher um Subcódigo	7	Definição de Chamada Geral	16
Modo de Escuta Dupla	8	Definição de Chamada Directa	17
Activação do Cronómetro	8	Activação do bloqueio das teclas	17
Menu Modo	9	Aviso de Pouca Bateria	17
Função de Relógio	9	Retroiluminação do LCD	17
Função de Busca de Canais	10	Especificações	18
Função de Modo de Controlo	10	Tabela de Frequências (MHz)	18
Transmissão Activada pela Voz	10	Tabela CTCSS (Hz)	19
Transmitir um Toque	10	Código DCS	19
Modo de Vibração (Vibe)	11	Informação de Garantia	20
Modo Silencioso (Slnt)	11	A Garantia Não Cobre	20
Tom das teclas	11	Informação de Direitos de Autor	20

Segurança do produto e exposição à RF para rádios bidireccionais portáteis



Cuidado

Antes de utilizar este produto, leia as instruções de utilização segura contidas no folheto de Segurança do Produto e Exposição a RF fornecido com o rádio.

ATENÇÃO!

Antes de utilizar este produto, leia as informações de consciencialização quanto à energia de RF, bem como as instruções de utilização no folheto de Segurança do Produto e Exposição a RF fornecidas com o rádio para garantir a conformidade com os limites de exposição a energia de RF.

Características

8 Canais PMR

121 Subcódigos (38 códigos CTCSS e 83 códigos DCS)

Alcance até 10 km*

Lanterna LED

Circuito VOX Interno

10 Sinais de Aviso de Chamada Seleccionáveis

Visor de Cristal Líquido (LCD) Retroiluminado

Tomada para Auscultador Opcional

PTT Tom de "Recebido"

Relógio temporizador

Monitorização Ambiente

Busca de Canais

Escuta Dupla

loqueio do Teclado

Poupança das pilhas

Modo Silencioso

Aviso de Pouca Bateria

Chamada de Grupo

Chamada Directa (Chamada por ID de Chamador)

Chamada Geral

Alteração Automática de Canal

* O alcance pode variar de acordo com as condições ambientais e/ou topográficas.

Controlo e Funções

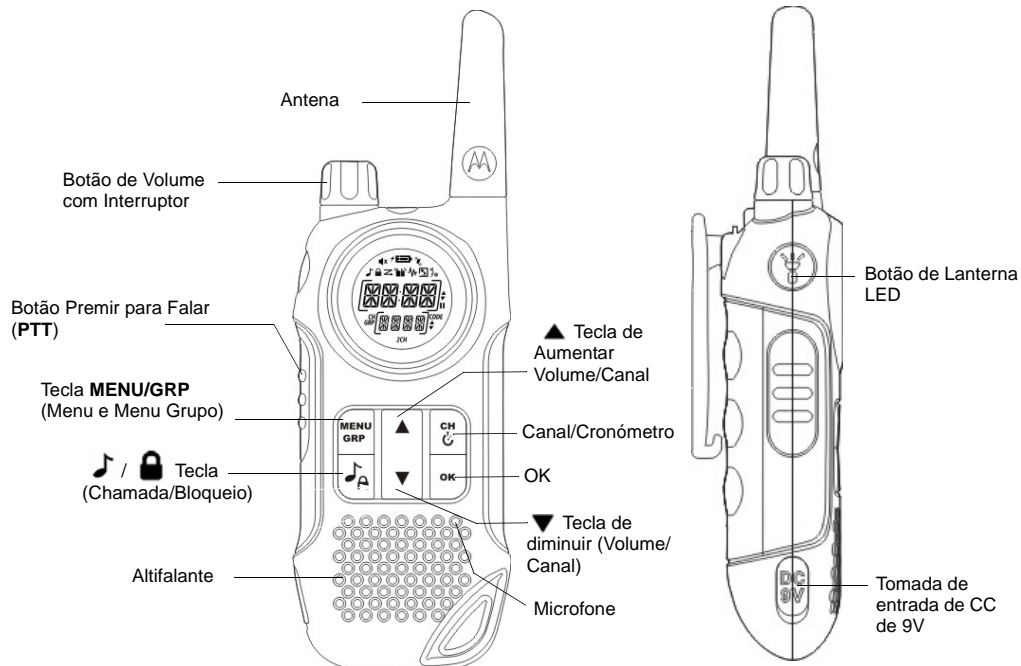

Visor

1. Indicador de selecção de Hora/Menu/Grupo
2. Indicador de Busca
3. Indicador de tom das teclas
4. Indicador de bloqueio do teclado
5. Indicador de modo silencioso (toque desactivado)
6. Indicador de carga das pilhas
7. Medidor do Nível das Pilhas
8. Indicador de controlo
9. Indicador de modo de vibração
10. Indicador de monitorização ambiente
11. Indicador de VOX
12. Indicador de Transmissão
13. Indicador de Recepção
14. Indicador de aumentar/diminuir (selecção de Canal/ Modo Menu)
15. Indicador de pausa (cronómetro)
16. Indicador de código (número de subcódigo)
17. Indicador de aumentar/diminuir (número de selecção de subcódigo/grupo)
18. Indicador de canal duplo (2CH)
19. Indicador de selecção de número de subcódigo/grupo
20. Indicador de modo de grupo (GRP)
21. Indicador de canal principal (CH)
22. Dois pontos (apresentados no relógio/cronómetro)

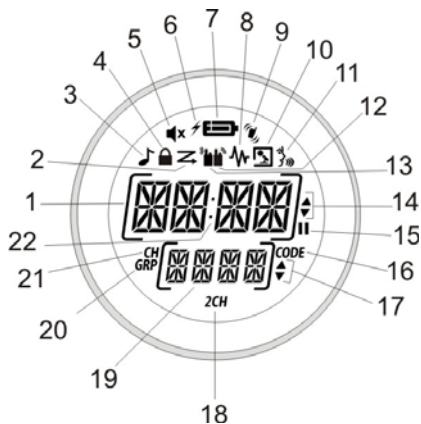

Parabéns pela aquisição do rádio TLKR T8. Trata-se de um rádio leve e durável. Utilize-o em eventos desportivos, para estar em contacto com familiares e amigos, em caminhadas, ao fazer esqui ou no exterior para estabelecer comunicações essenciais. Este aparelho compacto e com tecnologia de ponta está equipado com muitas funções.

Conteúdo da Embalagem

A embalagem contém dois rádios TLKR T8, dois clips de cinto, um suporte para carregamento, um adaptador CA, dois suportes de pilhas, dois conjuntos de pilhas recarregáveis NiMH e este manual. O aparelho pode funcionar com 4 pilhas alcalinas AAA (não incluídas).

Colocação das Pilhas

O rádio TLKR T8 utiliza o conjunto de pilhas NiMH ou 4 pilhas alcalinas AAA (não incluídas). Se utilizar pilhas alcalinas, recomendamos que utilize pilhas da melhor qualidade.

Como colocar o conjunto de pilhas NiMH:

- 1) Certifique-se de que o rádio está desligado.
- 2) Retire a tampa do compartimento das pilhas carregando na patilha no fundo da tampa, o que permitirá a remoção da mesma.
- 3) Coloque as pilhas NiMH no compartimento das pilhas. Certifique-se de que respeita os símbolos dos pólos + e – no compartimento. A colocação incorrecta do conjunto de pilhas impedirá o funcionamento do aparelho.
- 4) Volte a fechar o compartimento das pilhas com a tampa.

Nível de Carga das Pilhas e Aviso de Pilhas Fracas

Este aparelho possui um medidor do nível de carga das pilhas no visor que indica o estado das pilhas. Quando as pilhas do aparelho estiverem gastas, o ícone do medidor de nível das pilhas  fica intermitente. Recarregue as pilhas NiMH recarregáveis imediatamente.

Carregamento do Rádio

Se utilizar as pilhas recarregáveis NiMH, poderá carregar dois rádios TLKR T8 directamente ou utilizando o suporte para carregamento fornecido.

Verifique se desligou o rádio antes de o colocar no suporte para carregamento. Se não o fizer, o medidor de nível das pilhas não funcionará adequadamente.

Carregamento Directo:

1. Ligue a ficha do adaptador CC à tomada de entrada de CC de 9V do rádio e ligue a outra extremidade à fonte de alimentação para acessórios existente no veículo.
2. Carregue o conjunto de pilhas durante 16 horas.

Utilizar do Suporte para Carregamento:

1. Ligue o adaptador CA à entrada de CC de 9V e a uma tomada eléctrica normal.
2. Coloque o suporte para carregamento na secretária ou em cima de uma mesa e coloque o rádio no suporte para carregamento com o teclado virado para a frente.
3. Verifique se o LED se acende. Carregue o conjunto de pilhas durante 16 horas e retire o rádio do suporte para carregamento depois de estar carregado.

Nota: os LEDs do indicador de carga permanecerão acesos enquanto os rádios estiverem no carregador.

Carregamento das Pilhas

Poderá carregar o conjunto de pilhas NiMH utilizando o suporte das pilhas incluído no conjunto.

1. Coloque o suporte das pilhas no suporte para carregamento.
2. Instale o conjunto de pilhas NiMH, pondo em contacto os pontos de carga deste com os do suporte para carregamento. A colocação incorrecta das pilhas impedirá o carregamento do aparelho.
3. Verifique se o LED se acende. Carregue o conjunto de pilhas durante 16 horas.

Nota: os LEDs do indicador de carga permanecerão acesos enquanto os rádios estiverem no carregador.

Utilização do Rádio



Para tirar o máximo proveito do seu novo rádio, leia este manual na íntegra antes de tentar colocar o aparelho a funcionar.

Ligar o Rádio e Regular o Volume

1. Rode o botão rotativo para a direita para ligar o rádio (ON) e para aumentar o volume. Para diminuir o volume, rode-o para a esquerda.
2. Rode o botão rotativo totalmente para a esquerda para desligar o rádio (OFF).

Falar pelo Rádio

Como falar com outros usando o rádio:

1. Prima continuamente a tecla **PTT** e fale num tom claro e normal a cerca de 5-8 cm de distância do microfone. Durante a transmissão, o ícone  aparece no visor. Para evitar que a primeira parte da transmissão seja cortada, faça uma ligeira pausa depois de premir a tecla **PTT** e antes de começar a falar.
2. Quando terminar de falar, solte a tecla **PTT**. Pode agora receber chamadas. Durante a recepção, o ícone  aparece no visor.

Nota: se continuar a transmitir durante 60 segundos, o rádio emite o tom de Interrupção da Transmissão e o ícone  fica intermitente. O rádio pára a transmissão.

Navegar no Menu

Para aceder às funções avançadas do TLKR T8, o rádio dispõe de dois tipos de funções do Menu.

1. Para entrar no Menu, prima a tecla **MENU/GRP**.
2. Se premir mais vezes a tecla **MENU/GRP** avançará pelo Menu até sair para o modo de funcionamento "Normal".

Menu Seleccionar

O rádio navega no Menu Seleccionar da seguinte forma:

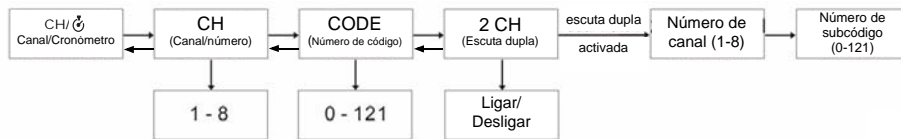

Seleccionar um Canal

O rádio dispõe de 8 canais e 121 Subcódigos que poderá utilizar para falar com outros. Para falar com alguém, terão ambos de sintonizar o mesmo canal e Subcódigo.

Como seleccionar um canal:

1. Prima CH/ e aceda ao visor de canal "CH".
2. Prima **OK** para aceder às definições de canal.
3. Prima a tecla ▲ ou ▼ para aumentar ou diminuir o número do canal no visor. Se premir continuamente a tecla ▲ ou ▼, o número do canal aumenta ou diminui de forma contínua.
4. Prima **OK** para confirmar a definição.

Escolher um Subcódigo

A atribuição de um Subcódigo ao rádio ajudará a reduzir as interferências, mas deve ter em mente que os rádios que tenham Subcódigos diferentes programados não conseguirão comunicar uns com os outros. Cada um dos canais de 1-8 poderá ter qualquer um dos códigos de 0 a 121.

1. Prima CH/ . Percorra o menu de selecção até aparecer "CODE".
2. Prima **OK** para aceder às definições de subcódigo.
3. Prima a tecla ▲ ou ▼ para aumentar ou diminuir o número do canal de subcódigo apresentado. Se premir continuamente a tecla ▲ ou ▼, o número do canal aumenta ou diminui de forma contínua.
4. Prima **OK** para confirmar a definição.

Modo de Escuta Dupla

O rádio pode procurar alternadamente o canal actual e outro canal. Terá de programar um número de canal e respectivo Subcódigo para outro canal.

Como programar outro canal e activar a Escuta Dupla:

1. Prima CH/ . Percorra o menu de selecção até aparecer "2CH".
2. Prima **OK** e depois prima a tecla ▲ ou ▼ para activar o controlo de canal duplo. Prima **OK** novamente para definir o número do canal de escuta dupla.
3. Prima a tecla ▲ para definir o número do segundo canal. Prima **OK** e depois prima a tecla ▲ ou ▼ para seleccionar o segundo canal. Prima **OK** novamente para confirmar.
4. Prima a tecla ▲ para definir o segundo subcódigo. Prima **OK** e depois prima a tecla ▲ ou ▼ para seleccionar o número do segundo subcódigo. Prima **OK** novamente para confirmar.

Nota: se definir um número de canal e um Subcódigo iguais aos do canal actual, a Escuta Dupla não funciona.

Como desactivar o modo de Escuta Dupla:

Prima CH/ . Percorra o menu de selecção até aparecer "2CH". Prima **OK** e depois prima a tecla ▲ ou ▼ para desactivar.



Prima **OK** para confirmar a definição.

Activação do Cronómetro

Pode utilizar este rádio como um cronómetro. Pode temporizar até 60 minutos e 59 segundos.

Nota: enquanto está neste modo, pode receber sinais de entrada.

Como utilizar o cronómetro:

1. Prima continuamente a tecla CH/  até o cronómetro surgir.
2. Prima a tecla ▲ para iniciar o cronómetro. Premir a tecla ▲ novamente irá pausar o temporizador.
3. Prima a tecla ▼ para repor o cronómetro.
4. Prima continuamente a tecla CH/  para sair da função de cronómetro.

Menu Modo

O rádio navega no Menu Seleccionar da seguinte forma:

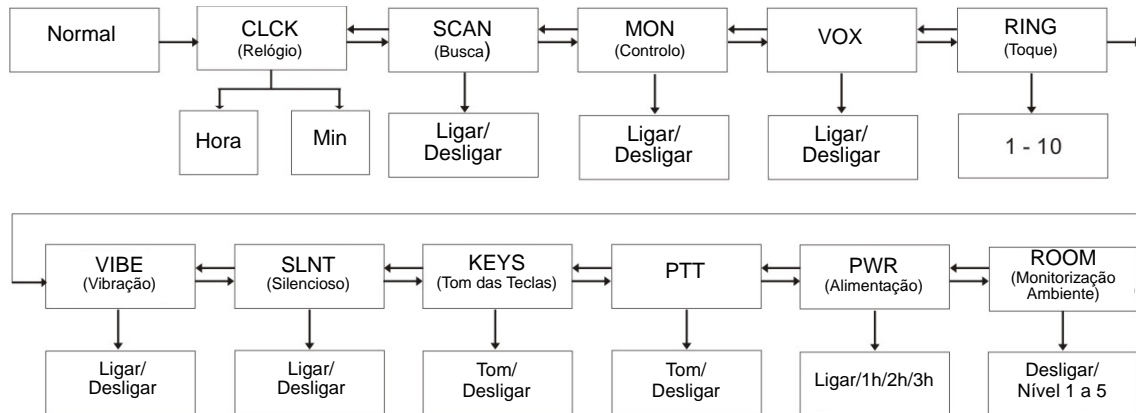

Função de Relógio

Podé utilizar a função de relógio nos rádios TLKR T8 e apresentar a hora no visor. Se definir a função de horas, aparecerá o relógio em formato de 24 horas no modo de standby.

Como activar ou desactivar o relógio:

1. Prima **MENU/GRP**. Percorra o menu até aparecer "CLCK". Prima **OK** para definir a função de relógio.
2. Prima a tecla ▲ ou ▼ para acertar a hora.
3. Prima **OK** para avançar para os minutos.
4. Prima a tecla ▲ ou ▼ para acertar os minutos.
5. Prima **OK** para confirmar a definição da hora.

Função de Busca de Canais

O rádio TLKR T8 dispõe de uma função de busca de canais que lhe permite procurar facilmente os 8 canais. Quando é detectado um canal activo, o rádio pára nesse canal até que o mesmo fique livre. De seguida, após uma pausa de 2 segundos, o rádio continua a fazer a busca. Se premir a tecla **PTT** enquanto a busca está parada num canal, pode transmitir nesse canal e voltar a efectuar a busca 5 segundos após libertar a tecla **PTT**.

Como activar a função de busca de canais:

1. Prima **MENU/GRP**. Percorra o menu até aparecer "SCAN". Prima **OK** e depois prima a tecla ▲ ou ▼ para activar a busca.
2. Prima **OK** para iniciar a busca de canais.

Como desligar a função de busca de canais:

1. Prima **MENU/GRP**. Percorra o menu até aparecer "SCAN". Prima **OK** e depois prima a tecla ▲ ou ▼ para desactivar a busca.
2. Prima **OK** para confirmar a definição.

Função de Modo de Controlo

O TLKR T8 permite-lhe ouvir sinais fracos no canal actual, bastando para tal premir a tecla **MON**.

Como activar o Modo de Controlo:

1. Prima the **MENU/GRP**. Percorra o menu até aparecer "MON". Prima **OK** e depois prima a tecla ▲ ou ▼ para activar o controlo.
2. O controlo de canais inicia imediatamente.

Como desligar o Modo de Controlo:

1. Prima **MENU/GRP**. Percorra o menu até aparecer "MON". Prima **OK** e depois prima a tecla ▲ ou ▼ para activar o controlo.
2. Prima **OK** para confirmar a definição.

Transmissão Activada pela Voz

O rádio TLKR T8 está equipado com um Transmissor Activado pela Voz (VOX) seleccionável pelo utilizador que pode ser utilizado para transmissões de voz automáticas. A função VOX destina-se a permitir a utilização mãos-livres. A transmissão é limitada falando para o microfone do rádio ou do auricular (o auricular não está incluído) em vez de se premir a tecla **PTT**.

Como seleccionar o nível de VOX:

1. Prima **MENU/GRP**. Percorra o menu até aparecer "VOX". Prima **OK** para seleccionar as definições do nível de VOX (Nível 1 a 5/Desligar). A opção Desligar desactiva o modo VOX, ao passo que os níveis 1-5 definem a sensibilidade do circuito VOX.
2. Prima a tecla ▲ ou ▼ para seleccionar o nível de sensibilidade VOX pretendido. Utilize o nível 1 em ambientes silenciosos e o nível 5 ambientes muito ruidosos. Consegue determinar o nível de sensibilidade adequado falando para o microfone. Se o símbolo  ficar intermitente, significa que a sua voz foi aceite.
3. Prima **OK** para confirmar a definição.

Nota: se continuar a transmitir utilizando a função VOX durante 60 segundos, o rádio emite o tom de Interrupção da Transmissão e o ícone  fica intermitente durante 5 segundos.

Transmitir um Toque

O rádio TLKR T8 está equipado com 10 sinais de chamada seleccionáveis que são transmitidos quando a tecla  é premida.

Como seleccionar um Sinal de Chamada:

1. Prima **MENU/GRP**. Percorra o menu até aparecer “RING”. Prima **OK** para seleccionar o toque (1-10).
2. Prima a tecla ▲ ou ▼ para seleccionar os toques pretendidos. Ouvirá cada toque sempre que premir o número de toque seleccionado.
3. Prima **OK** para confirmar a definição.
Para transmitir o sinal de chamada seleccionado, prima a tecla 🎵/🔒. O sinal de chamada seleccionado será automaticamente transmitido por um espaço de tempo determinado. O sinal de chamada será cancelado quando premir a tecla **PTT**.

Modo de Vibração (Vibe)

O TLKR T8 está equipado com uma função de Vibração que alerta o utilizador sempre que receber uma transmissão ou sinal de chamada.

O Modo de Vibração fica desactivado durante 30 segundos quando o utilizador transmite, recebe ou prime qualquer outro botão

Como activar o Modo de Vibração:

1. Prima **MENU/GRP**. Percorra o menu até aparecer “VIBE”. Prima **OK** e depois prima a tecla ▲ ou ▼ para activar o Modo de Vibração.
2. Prima **OK** para confirmar a definição.

Como desactivar o Modo de Vibração:

1. Prima **MENU/GRP**. Percorra o menu até aparecer “VIBE”. Prima **OK** e depois prima a tecla ▲ ou ▼ para desactivar a vibração.
2. Prima **OK** para confirmar a definição.

Modo Silencioso (Slnt)

Ao activar o modo silencioso, todas as chamadas recebidas são silenciadas: a retroiluminação do rádio fica intermitente para alertar o utilizador da recepção de uma chamada. Se o utilizador não atender a chamada, a retroiluminação desliga-se e o símbolo de chamada fica intermitente até deixar de haver sinal.

O modo silencioso fica desactivado durante 30 segundos quando o utilizador transmite, recebe ou prime qualquer outro botão.

Como activar o Modo Silencioso:

1. Prima **MENU/GRP**. Percorra o menu até aparecer “SLNT”. Prima **OK** e depois prima a tecla ▲ ou ▼ para activar o Modo Silencioso.
2. Prima **OK** para confirmar a definição.

Como desactivar o Modo Silencioso:

1. Prima **MENU/GRP**. Percorra o menu até aparecer “SLNT”. Prima **OK** e depois prima a tecla ▲ ou ▼ para desactivar o Modo Silencioso.
2. Prima **OK** para confirmar a definição.

Tom das Teclas

O rádio emite um tom sempre que é premedida uma das teclas (excepto a tecla **PTT**).

Como activar o Tom das Teclas:

1. Prima **MENU/GRP**. Percorra o menu até aparecer “KEYS”. Prima **OK** e depois prima a tecla ▲ ou ▼ para activar o Tom das Teclas.
2. Prima **OK** para confirmar a definição.

Como desactivar o Tom das Teclas

1. Prima **MENU/GRP**. Percorra o menu até aparecer “KEYS”. Prima **OK** e depois prima a tecla ▲ ou ▼ para desactivar o Tom das Teclas.
2. Prima **OK** para confirmar a definição.

PTT (Tom de "Recebido")

O tom de "Recebido" é um tom enviado para assinalar o fim da transmissão (transmissão **PTT** e **VOX**). O tom de "Recebido" ouve-se pelo altifalante quando os Sons das Teclas estão activos. É transmitido mesmo quando os Sons das Teclas estão desactivados. No entanto, não se ouvirá o tom de "Recebido" pelo altifalante.

Para activar o tom de PTT:

1. Prima **MENU/GRP**. Percorra o menu até aparecer "**PTT**". Prima **OK** e depois prima a tecla ▲ ou ▼ para activar o tom de **PTT**.

2. Prima **OK** para confirmar a definição.

Para desactivar o tom de **PTT**:

1. Prima **MENU/GRP**. Percorra o menu até aparecer "**PTT**". Prima **OK** e depois prima a tecla ▲ ou ▼ para desactivar o tom de PTT.

2. Prima **OK** para confirmar a definição.

Função de Economia Automática de Energia

O rádio possui um circuito exclusivo que se destina a aumentar drasticamente a duração das pilhas. Se não houver qualquer transmissão ou chamadas a chegar no espaço de 3 segundos, o rádio muda para o modo de Economia de Energia. Neste modo, o rádio pode continuar a receber transmissões.

Desactivação Automática

A função de Desactivação Automática permite-lhe programar o tempo que decorrerá até o rádio se desligar automaticamente.

1. Prima **MENU/GRP**. Percorra o menu até aparecer "PWR". Prima **OK** e depois prima a tecla ▲ ou ▼ para seleccionar o Modo de Desactivação Automática. Pode definir o modo de selecção para Ligar, 1h, 2h ou 3 h.

2. Prima **OK** para confirmar a definição.

Função de Monitorização Ambiente

Poderá utilizar um dos rádios TLKR T8 como meio de monitorização ambiente e utilizar o outro para escutar e estar atento às vozes de outro local. Quando define a função de monitorização ambiente, o rádio que efectua a monitorização detecta vozes/ruídos (dependendo do nível de sensibilidade programado) e transmite-os ao rádio receptor sem ser necessário premir a tecla **PTT**. Neste modo, o rádio que efectua a monitorização não pode receber transmissões.

Como activar a Monitorização Ambiente:

1. Prima **MENU/GRP**. Percorra o menu até aparecer "ROOM". Prima **OK** e depois prima a tecla ▲ ou ▼ para definir a Monitorização Ambiente para Desligar ou para um nível de 1 a 5.

2. O controlo de canais inicia imediatamente.

Como desactivar a Monitorização Ambiente:

1. Prima **MENU/GRP**. Percorra o menu até aparecer "ROOM". Prima **OK** e depois prima a tecla ▲ ou ▼ para desactivar a Monitorização Ambiente.

2. Prima **OK** para confirmar a definição.

Nota:

- Premir a tecla PTT no modo de Monitorização Ambiente é uma acção inválida, pelo que o rádio emite o Tom de Erro PTT.
- Quando a voz/ruído noutra divisão prossegue durante mais de 60 segundos, o rádio que efectua a monitorização deixa de o fazer durante 5 segundos e depois retoma essa actividade.

Menu Grupo

Prima continuamente a tecla **MENU/GRP** para entrar no MENU GRUPO.

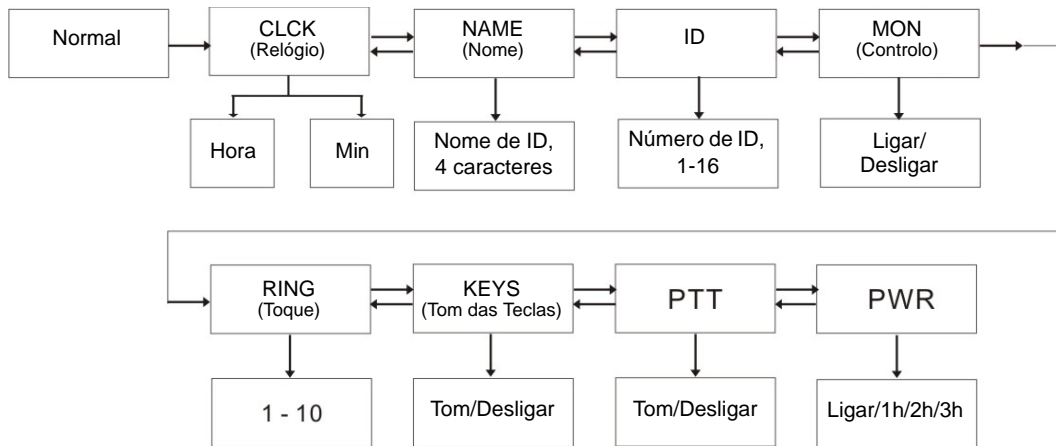

Função de Relógio no Modo de Grupo

Pode utilizar a função de relógio nos rádios TLKR T8 e apresentar a hora no visor. Se definir a função de horas, aparecerá o relógio em formato de 24 horas no modo de standby.

Como activar o relógio:

1. Prima **MENU/GRP**. Percorra o menu até aparecer "CLCK". Prima **OK** para definir a função de relógio.
2. Prima a tecla ▲ ou ▼ para acertar a hora.
3. Prima **OK** para avançar para os minutos.
4. Prima a tecla ▲ ou ▼ para acertar os minutos.
5. Prima **OK** para confirmar a definição da hora.

Definição de Nome de ID

Quando o utilizador realiza uma Chamada Geral ou Directa, o nome de ID aparece no visor das outras unidades. Este é o mesmo nome que aparece nos visores dos outros rádios quando alguém quer realizar uma Chamada Directa para o utilizador. Quando o Nome de ID está definido, aparece o número da unidade.

Como definir o Nome de ID:

1. Prima **MENU/GRP**. Percorra o menu até aparecer "NAME". Prima **OK** para introduzir o nome nos segmentos intermitentes do subcódigo.
2. Prima a tecla ▲ ou ▼ para introduzir o carácter nos segmentos intermitentes do subcódigo. Prima **OK** para avançar para o carácter seguinte até inserir os caracteres pretendidos. Para o nome, é possível seleccionar até 4 caracteres.
3. Prima **OK** para confirmar a definição.

Nota: sempre que o utilizador prime a tecla MENU/GRP, a unidade cancela o Número de ID seleccionado e o Nome de ID introduzido, saindo depois do Menu Grupo.

Definição de Número de ID

Todos os rádios do grupo do utilizador têm de estar definidos com um número de ID de 1 a 16.

O número de ID é necessário para distinguir uma unidade do mesmo Grupo.

Como definir o Número de ID:

1. Prima **MENU/GRP**. Percorra o menu até aparecer "ID". Prima **OK** e depois prima a tecla ▲ ou ▼ para definir o Número de ID.
2. Prima **OK** para confirmar a definição.

Nota: o utilizador selecciona o Número de ID que é mostrado nos segmentos do canal premindo a tecla ▲ ou ▼ . Ao seleccionar a ID registada de Chamada Geral premindo ▲ ou ▼ , o LCD indica "USED" (Usada) nos segmentos de subcódigo; caso seja seleccionada uma ID não registada, não aparece qualquer indicação nos segmentos de subcódigo.



Definição de Controlo no Modo de Grupo

Como activar o Modo de Controlo:

1. Prima **MENU/GRP**. Percorra o menu até aparecer "MON". Prima **OK** e depois prima a tecla ▲ ou ▼ para activar o Controlo.
2. O controlo de canais inicia imediatamente.

Como desactivar o Controlo:

1. Prima **MENU/GRP**. Percorra o menu até aparecer "MON". Prima **OK** e depois prima a tecla ▲ ou ▼ para desactivar o Controlo.
2. Prima **OK** para confirmar a definição.

Definição de Toque no Modo de Grupo

Como seleccionar um Toque:

1. Prima **MENU/GRP**. Percorra o menu até aparecer “RING”. Prima **OK** para seleccionar o toque (1-10).
2. Prima a tecla ▲ ou ▼ para seleccionar o toque pretendido. Ouvirá cada toque sempre que premir o número de toque seleccionado.
3. Para transmitir o toque seleccionado, prima a tecla.
O toque seleccionado será automaticamente transmitido durante um tempo determinado. O toque será cancelado quando premir a tecla PTT.

Definição do Tom das Teclas no Modo de Grupo

Como activar o Tom das Teclas:

1. Prima **MENU/GRP**. Percorra o menu até aparecer “KEYS”. Prima **OK** e depois prima a tecla ▲ ou ▼ para activar o Tom das Teclas.
2. Prima **OK** para confirmar a definição.

Como desactivar o Tom das Teclas:

1. Prima **MENU/GRP**. Percorra o menu até aparecer “KEYS”. Prima **OK** e depois prima a tecla ▲ ou ▼ para desactivar o Tom das Teclas.
2. Prima **OK** para confirmar a definição.

Definição de PTT no Modo de Grupo

Para activar o tom de **PTT**:

1. Prima **MENU/GRP**. Percorra o menu até aparecer “PTT”. Prima **OK** e depois prima a tecla ▲ ou ▼ para activar o tom de PTT.
2. Prima **OK** para confirmar a definição.

Para desactivar o tom de **PTT**:

1. Prima **MENU/GRP**. Percorra o menu até aparecer “PTT”. Prima **OK** e depois prima a tecla ▲ ou ▼ para activar o tom de **PTT**.
2. Prima **OK** para confirmar a definição.

Definição de Desactivação Automática no Modo de Grupo

A função de Desactivação Automática permite-lhe programar o tempo que decorrerá até o rádio se desligar automaticamente.

1. Prima **MENU/GRP**. Percorra o menu até aparecer “PWR”. Prima **OK** e depois prima a tecla ▲ ou ▼ para seleccionar o Modo de Desactivação Automática. Pode definir o modo de selecção para Ligar, 1h, 2h ou 3 h.
2. Prima **OK** para confirmar a definição.

Modo de Grupo

Prima a tecla CH/  para aceder ao Modo de Grupo.

Prima a tecla ▲ ou ▼ para avançar para cada menu.

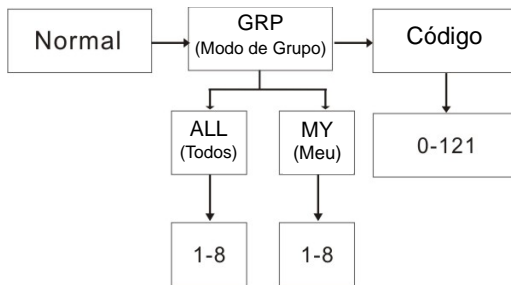

Prima a tecla CH/  para aceder à definição de canal.

Prima **OK** e depois prima a tecla ▲ ou ▼ para seleccionar as definições de Alteração Automática de Canal ou de Alteração Manual de Canal.

O visor apresenta o seguinte:



Alteração Automática de Canal



Alteração Manual de Canal

Prima a tecla CH/  para aceder a cada uma das definições.

Nota: se premir a tecla CH/ , regressa ao estado de inactividade.

Regulação da Alteração Automática de Canal

Prima a tecla CH/  para aceder ao Modo de Grupo.

Prima **OK** para definir a Alteração Automática de Canal e o visor apresenta o número de grupo actual. Prima **OK** e depois prima a tecla ▲ ou ▼ para seleccionar o número de canal do grupo. Prima novamente a tecla ▲ ou ▼ para seleccionar o Modo de Grupo em "ALL".

Prima **OK** para confirmar e transmitir o comando de Alteração Automática de Canal.

Nota: se premir a tecla CH/ , regressa ao estado de inactividade.

Regulação da Alteração Manual de Canal

Prima a tecla CH/  para aceder ao Modo de Grupo.



Prima **OK** para definir a Alteração de Canal Manual e o visor apresenta "MY".

Prima **OK** e depois prima a tecla ▲ ou ▼ para seleccionar o canal.

Em seguida, fica disponível a definição de Canal Manual.

Nota: se premir a tecla CH/ , regressa ao estado de inactividade.

Definição de Chamada Geral/Directa

Prima a tecla  /  no Modo de Grupo para entrar na opção de Definição de Chamada Geral/Directa.

Primeiramente, o utilizador selecciona um tipo de Chamada a partir de transmissão de Chamada Geral ou Definição de Chamada Directa.





Transmissão de Chamada Geral



Definição de Chamada Directa

Para seleccionar esta definição, prima a tecla ▲ ou ▼ para seleccionar um tipo de Chamada.

Definição de Chamada Geral

Quando seleccionar Transmissão de Chamada Geral "ZYNC", prima a tecla  /  para efectuar imediatamente a transmissão de Chamada Geral. É então emitido o toque de Chamada Geral no receptor. O visor mostra o símbolo TX e o símbolo de Chamada durante a transmissão.

Nota: prima a tecla CH/  para regressar ao estado de Inactividade.

Definição de Chamada Directa

O visor mostra o Número de ID nos segmentos do Canal e o Nome de ID fica intermitente nos segmentos do Subcódigo.

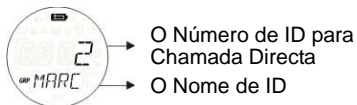

Prima a tecla ▲ ou ▼ para seleccionar um Número de ID. Prima **OK** para transmitir o comando de Chamada Directa. O comando de Chamada Directa só é transmitido para o número de ID seleccionado.

O visor mostra o ícone de TX e o ícone de Chamada durante a transmissão.

A unidade emite o Sinal de Chamada seleccionado durante a transmissão do comando de Chamada Directa.

Nota: prima a tecla CH/↻ para regressar à definição de Chamada Geral/Directa.

Activação do Bloqueio das Teclas

Como bloquear o teclado:

Prima continuamente a tecla /🔒. Aparece o ícone 🔒.

Os segmentos de subcódigo apresentam a indicação "LOCK" (Bloqueado) durante 2 segundos, regressando depois ao ecrã anterior.

Como desbloquear o teclado:

Volte a premir continuamente a tecla /🔒. O ícone 🔒 desaparece. Os segmentos de subcódigo apresentam a indicação "UNLK" (Desbloqueado) durante 2 segundos, regressando depois ao ecrã anterior.

Nota: de cada vez que for premida alguma tecla (excepto PTT) enquanto o ícone LOCK for apresentado, é emitido um tom de erro.

Aviso de Pouca Bateria

O aviso de pouca bateria é emitido quando a carga acaba. O aviso tem início 30 segundos após o símbolo de pouca bateria ficar intermitente.

O Subcódigo fornece a indicação de bateria (BATT) e o símbolo de pouca bateria fica intermitente.

Quando há pouca bateria, é emitido o Sinal de Aviso a cada 5 segundos, durante 30 segundos.

Retroiluminação do LCD

A retroiluminação do LCD activa-se automaticamente sempre que se prime qualquer tecla (excepto a **PTT**). O visor LCD ilumina-se durante 10 segundos após a última tecla ter sido premida.

Especificações

Canais	8 PMR
Subcódigos	121 (38 códigos CTCSS e 83 códigos DCS)
Frequência de Funcionamento	446.00625 - 446.09375 MHz
Fonte de Energia	Conjunto de pilhas Ni-MH AAA
	4 pilhas alcalinas AAA (não incluídas)
Alcance	Até 10 km
Duração das Pilhas	16 horas, normalmente Pilhas alcalinas
	14 horas, normalmente Conjunto de pilhas NiMH

Tabela de Frequências (MHz)

Canal.	Freq.
1	446.00625
2	446.01875
3	446.03125
4	446.04375
5	446.05625
6	446.06875
7	446.08125
8	446.09375

Lista de Acessórios Aprovados

Contacte o seu agente para adquirir os novos acessórios.

Tabela CTCSS (Hz)

N.º do Código.	Frequência do Tom (Hz)	N.º do Código	Frequência do Tom (Hz)	N.º do Código	Frequência do Tom (Hz)
0	Off	13	103.5	26	162.2
1	67.0	14	107.2	27	167.9
2	71.9	15	110.9	28	173.8
3	74.4	16	114.8	29	179.9
4	77.0	17	118.8	30	186.2
5	79.7	18	123.0	31	192.8
6	82.5	19	127.3	32	203.5
7	85.4	20	131.8	33	210.7
8	88.5	21	136.5	34	218.1
9	91.5	22	141.3	35	225.7
10	94.8	23	146.2	36	233.6
11	97.4	24	151.4	37	241.8
12	100.0	25	156.7	38	250.3

Código DCS

N.º do Código	Código	N.º do Código	Código	N.º do Código	Código	N.º do Código	Código	N.º do Código	Código	N.º do Código	Código
39	023	53	114	67	174	81	315	95	445	109	631
40	025	54	115	68	205	82	331	96	464	110	632
41	026	55	116	69	223	83	343	97	465	111	654
42	031	56	125	70	226	84	346	98	466	112	662
43	032	57	131	71	243	85	351	99	503	113	664
44	043	58	132	72	244	86	364	100	506	114	703
45	047	59	134	73	245	87	365	101	516	115	712
46	051	60	143	74	251	88	371	102	532	116	723
47	054	61	152	75	261	89	411	103	546	117	731
48	065	62	155	76	263	90	412	104	565	118	732
49	071	63	156	77	265	91	413	105	606	119	734
50	072	64	162	78	271	92	423	106	612	120	743
51	073	65	165	79	306	93	431	107	624	121	754
52	074	66	172	80	311	94	432	108	627		

Informação de Garantia

O concessionário ou revendedor autorizado Motorola em que adquiriu o seu rádio bidireccional Motorola e/ou acessórios originais aceitará reclamações dentro da garantia e/ou proporcionará reparações ao abrigo da garantia. Por favor, entregue o seu rádio ao seu concessionário ou revendedor para usufruir do serviço de garantia. Não envie o seu rádio à Motorola.

Por forma a poder usufruir do serviço de garantia, deverá apresentar a sua factura de compra ou uma prova de compra equivalente que especifique a data de compra. O rádio bidireccional deverá também exibir claramente o seu número de série. A garantia não será válida se os números de tipo ou de série do produto tiverem sido alterados, apagados, removidos ou tornados ilegíveis.

A Garantia Não Cobre

Defeitos ou danos provocados por uma utilização do produto em condições diferentes das consideradas normais e para as quais o produto foi concebido ou pela não observância das instruções deste manual de utilizador. Defeitos ou danos resultantes de má utilização, acidente ou negligência.

Defeitos ou danos resultantes de testes, utilização, manutenção, afinação impróprias ou de qualquer alteração ou modificação de qualquer tipo.

Quebra ou danos em antenas, excepto os resultantes de defeitos de material ou de fabrico.

Produtos desmontados ou reparados de forma a afectar adversamente ou a evitar inspecções adequadas e testes para verificações ao abrigo da garantia.

Defeitos ou danos provocados pelo alcance.

Defeitos ou danos provocados por humidade, líquidos ou salpicos.

Todas as superfícies plásticas e outras peças expostas externamente que se apresentem arranhadas ou danificadas devido a utilização normal.

Produtos alugados temporariamente. Manutenção periódica e reparação ou substituição de peças devido a utilização, desgaste e deterioração normais.

Informação de Direitos de Autor

Os produtos Motorola descritos neste manual poderão incluir programas, memórias de semicondutor ou outros media cujos direitos de autor são detidos pela Motorola. A legislação dos Estados Unidos da América e de outros países reservam à Motorola certos direitos exclusivos de programas de computador, incluindo o direito exclusivo de copiar ou reproduzir por qualquer forma os programas propriedade da Motorola.

De acordo com isto, qualquer programa de computador incluído em produtos Motorola descritos neste manual não poderá ser copiado ou reproduzido sob qualquer forma sem a expressa autorização escrita por parte da Motorola. Além disso, a compra de produtos Motorola não concede de forma alguma, directamente ou de forma implícita ou presumível, ou outra, qualquer licença sobre os direitos de autor, patentes ou aplicações de patentes da Motorola, à excepção da utilização gratuita normal e não exclusiva que deriva da aplicação legal referente à venda de um produto. MOTOROLA, o logotipo M estilizado e todas as outras marcas comerciais indicadas como tal neste manual são marcas da Motorola, Inc. e estão registadas no Gabinete de Patentes e Marcas Comerciais dos Estados Unidos.

INHOUDSOPGAVE

Productveiligheid en blootstelling aan radiogolven	2	Toetstoon	11
Kenmerken	2	PTT ('roger'-toon)	12
Bediening en functies	3	Automatische energiebesparing	12
Display	4	Automatisch uitschakelen	12
Inhoud van het pakket	5	De functie Kamer uitluisteren	12
De batterij plaatsen	5	Groepsmenu	13
Batterijniveaumeter en waarschuwing batterij bijna leeg	5	Klokfunctie in groepsmodus	13
De portofoon opladen	5	ID-naam instellen	14
Direct opladen	5	ID-nummer instellen	14
Opladen in het laadvak	5	Uitluisteren instellen in groepsmodus	14
De batterij opladen	6	Beltoon instellen in groepsmodus	15
De portofoon gebruiken	6	Toetstoon instellen in groepsmodus	15
Portofoon aanzetten en volume bijstellen	6	PTT instellen in groepsmodus	15
Spreken via de portofoon	6	Automatisch uitschakelen instellen in groepsmodus	15
Navigeren door het menu	6	Groepsmodus	15
Het selectiemenu	7	Instelling automatisch kanaal wijzigen	16
Een kanaal kiezen	7	Instelling handmatig kanaal wijzigen	16
Een subcode selecteren	7	Alle portofoons oproepen/rechtstreeks oproepen instellen	16
Dubbel scannen	8	Alle portofoons oproepen instellen	16
Stopwatch activeren	8	Rechtstreeks oproepen instellen	17
Modusmenu	9	Toetsvergrendeling activeren	17
Klokfunctie	9	Waarschuwing lage batterijspanning	17
De kanaalscanfunctie	10	Verlichting van LCD	17
De uitluisterfunctie	10	Specificaties	18
VOX-transmissie	10	Frequentieschema (MHz)	18
Een beltoon uitzenden	10	CTCSS-schema (Hz)	19
Vibe-modus (trilling)	11	DCS-code	19
Stille modus (Slnt)	11	Garantie Informatie	20
		Wat Niet Wordt Gedekt Door de Garantie	20
		Copyrightinformatie	20

Productveiligheid en blootstelling aan radiogolven



Let op

Lees alvorens dit product te gebruiken de bedieningsinstructies voor veilig gebruik in het boekje Productveiligheid en blootstelling aan radiogolven, dat met uw portofoon werd geleverd.

LET OP!

Om zeker te stellen dat wordt voldaan aan de limieten voor blootstelling aan radiogolven, dient u de informatie met betrekking tot radiogolven en de bedieningsinstructies te lezen alvorens dit product in gebruik te nemen. U vindt deze gegevens in het boekje Productveiligheid en blootstelling aan radiogolven, dat met uw portofoon werd geleverd.

Kenmerken

8 PMR-kanalen

121 subcodes (38 CTCSS-codes en 83 DCS-codes)

Bereik tot 10 km*

LED-zaklamp

Intern VOX-circuit

Tien selecteerbare tonen voor oproepwaarschuwing

Verlicht LCD

Ingang voor optionele hoofdtelefoon

PTT roger-signaal

Kloktimer

Kamer uitluisteren

Kanaal scannen

Dubbel scannen

Toetsenblokkering

Batterij besparen

Stille modus

Waarschuwing lage batterijspanning

Groepsoproep

Rechtstreeks oproepen (beller-id oproepen)

Alle oproepen

Automatische kanaalomschakeling

* Bereik kan variëren, afhankelijk van de omgeving en/of topografische omstandigheden.

Bediening en functies

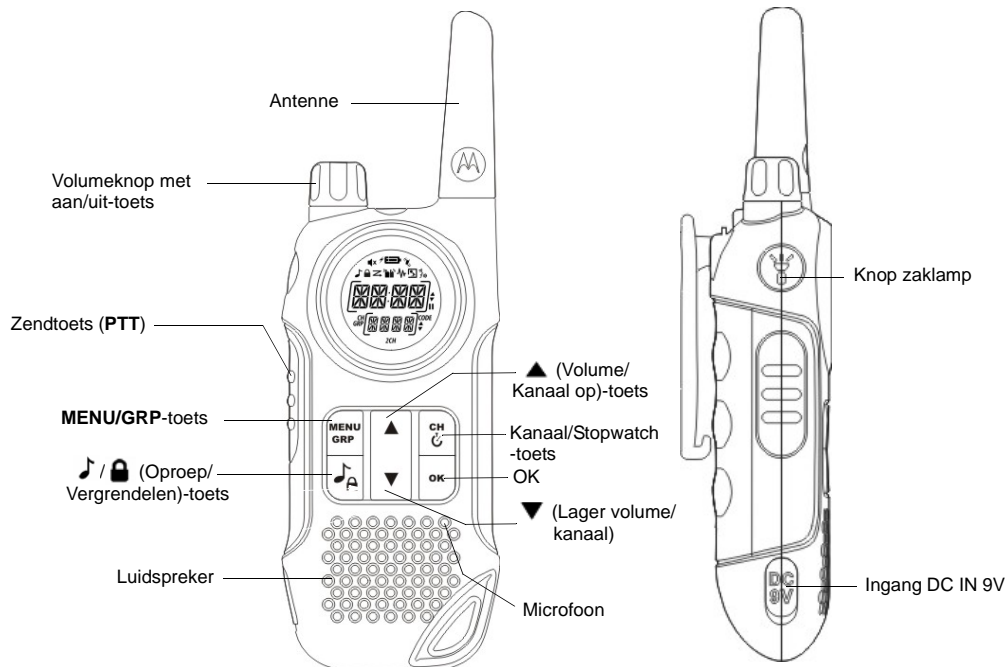

Display

1. Selectie-indicator Tijd/Menu/Groep
2. Scanindicator
3. Toetstoonindicator
4. Indicator Toetsenblokkering
5. Indicator Stil (beltoon uit)
6. Indicator batterij laden
7. Batterijniveaumeter
8. Uitluisterindicator
9. Trillingsindicator
10. Indicator 'Kamer uitluisteren'
11. VOX-indicator
12. Indicator Uitzenden
13. Indicator Ontvangen
14. Indicator Omhoog/Omlaag (modusselectie kanaal/ menu)
15. Pauze-indicator (stopwatch)
16. Code-indicator (subcodenummer)
17. Indicator Omhoog/Omlaag (subcode/ groepsselectienummer)
18. Indicator 2CH (dubbel kanaal)
19. Indicator subcodenummer/groepsselectie
20. Indicator GRP (groepsmodus)
21. Indicator CH (hoofdkanaal)
22. Indicator tijdnotatie (weergave in klok/stopwatch)

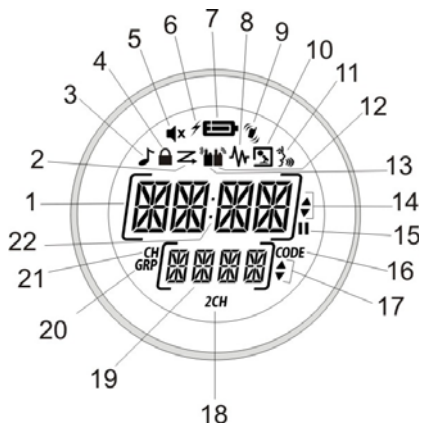

Gefeliciteerd met uw aanschaf van de TLKR T8-portofoon. Dit is een lichte, duurzame portofoon die ideaal geschikt is voor gebruik tijdens sport- of andere evenementen om de anderen in uw groep niet te verliezen, bij het wandelen of skiën, of om op cruciale momenten contact te maken/houden met anderen. Dit compacte, geraffineerde apparaat heeft talrijke functies.

Inhoud van het pakket

Het pakket bevat twee TLKR T8-portofoons, twee riemklemmen, een laadvak, AC-adapter, twee batterijsteunen, twee oplaadbare NiMH batterijpakketten en deze handleiding. Het apparaat kan op vier AAA alkaline batterijen werken (niet meegeleverd).

De batterij plaatsen

De TLKR T8-portofoon kan werken op het NiMH batterijpakket of op vier 4 AAA alkaline batterijen (niet meegeleverd). Als alkaline batterijen worden gebruikt, raden wij u aan hoogwaardige alkaline batterijen te gebruiken.

Het NiMH batterijpakket plaatsen:

1. Zet de portofoon UIT.
2. Druk het lipje onder aan het deksel van de batterijhouder in en verwijder het deksel.
3. Plaats de NiMH batterijen in de batterijhouder, zoals aangegeven met de symbolen + en - in de houder. Het apparaat werkt niet als het batterijpakket incorrect geplaatst is.
4. Zet het deksel van de batterijhouder weer op zijn plaats.

Batterijniveaumeter en waarschuwing Batterij bijna leeg

Het apparaat heeft een batterijniveaumeter, die de status van de batterijen op het display weergeeft. Wanneer de batterij in het apparaat bijna leeg is, knippert het symbool . De oplaadbare NiMH batterijen moeten dan direct geladen worden.

De portofoon opladen

Als u het oplaadbare NiMH batterijpakket gebruikt, kunnen twee TLKR T8-portofoons direct of in het meegeleverde laadvak worden opgeladen.

U dient de portofoon UIT te zetten alvorens hem in het laadvak te plaatsen. Doet u dit niet, dan geeft de batterijniveaumeter een onjuiste indicatie.

Direct opladen

1. Sluit de stekker van de DC-adapter aan op de ingang DC IN 9V van de portofoon en steek het andere uiteinde in het accessoirecontact van een voertuig.
2. Laad het batterijpakket 16 uur lang op.

Opladen in het laadvak

1. Sluit de AC-adapter aan op de ingang DC IN 9V en op een gewoon stopcontact.
2. Zet de lader op een bureau of tafel en plaats de portofoon met het toetsenpaneel naar voren gericht in het laadvak.
3. Controleer dat de LED brandt. Laad het batterijpakket 16 uur lang op en neem de portofoon na het opladen uit het laadvak.

Opmerking: de LED's van de laadindicator blijven branden zo lang de portofoons in de lader zitten.

De batterij opladen

U kunt het NiMH batterijpakket met gebruikmaking van de batterijsteun ook zonder de portofoon opladen.

1. Plaats de batterijsteun in het laadvak.
2. Plaats het NiMH batterijpakket zo in het laadvak, dat dit de laadcontactjes in het laadvak goed raakt. Het apparaat kan de batterijen niet opladen als deze incorrect geplaatst zijn.
3. Controleer dat de LED brandt. Laad het batterijpakket 16 uur lang op.

Opmerking: de LED's van de laadindicator blijven branden zo lang de portofoons in de lader zitten.

De portofoon gebruiken

Om het beste uit deze nieuwe portofoon te halen, dient u deze handleiding helemaal te lezen alvorens de portofoon in gebruik te nemen.

Portofoon aanzetten en volume bijstellen

1. Draai de draaiknop rechtsom om de portofoon aan te zetten en draai aan de knop om het volume luider in te stellen. Draai de knop linksom om het volume zachter te zetten.
2. Draai de knop zo ver mogelijk linksom om de portofoon uit te zetten.

Spreken via de portofoon

U kunt met deze portofoon als volgt met anderen spreken:

1. Houd de zendtoets (PTT) ingedrukt, houd de microfoon 5-8 cm van uw mond en spreek duidelijk en op normale toon in de microfoon. Tijdens het uitzenden knippert het

symbool  op het display. Voorkom dat het eerste deel van uw transmissie wordt afgekapt; wacht nadat u de zendtoets (PTT) hebt ingedrukt heel even voordat u gaat spreken.

2. Laat de zendtoets (PTT) los wanneer u bent uitgesproken. U kunt dan weer inkomende oproepen ontvangen. Tijdens het ontvangen knippert het symbool  op het display.

Opmerking: wanneer u 60 seconden lang blijft uitzenden, geeft de portofoon de toon Tx time-out en gaat het symbool  knipperen. De portofoon stopt de transmissie.

Navigeren door het menu

Deze portofoon heeft twee menufuncties, die toegang geven tot de geavanceerde functies van de TLKR T8: het selectiemenu en het algemene menu.

1. Activeer het menu door de toets **MENU/GRP** in te drukken.
2. Druk de toets **MENU/GRP** herhaaldelijk in om door het menu te bladeren totdat u weer op de 'normale' gebruiksmodus belandt.

Het selectiemenu

De portofoon navigeert als volgt door het selectiemenu:

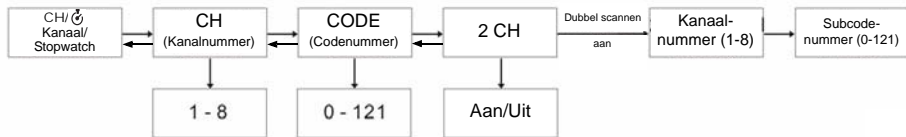

Een kanaal kiezen

De portofoon heeft acht kanalen en 121 subcodes, die u kunt gebruiken om met anderen te spreken. Om met iemand te kunnen spreken, dient u beiden op hetzelfde kanaal en dezelfde subcode te zijn afgestemd.

Een kanaal kiezen:

1. Open de CH/ . De kanaalweergave CH verschijnt.
2. Druk op **OK** om naar de kanaalinstellingen te gaan.
3. Druk op de toets of om het weergegeven kanaalnummer te verhogen of verlagen. Als u de toets of ingedrukt houdt, wordt het kanaalnummer snel verhoogd of verlaagd.
4. Druk op **OK** om de instelling te bevestigen.

Een subcode selecteren









Door een subcode aan uw portofoon toe te wijzen, helpt u storing te beperken. U dient er echter wel rekening mee te houden dat portofoons die op verschillende subcodes zijn afgestemd, niet met elkaar kunnen communiceren. Elk van de kanalen (1-8) kan een subcode krijgen (van 0 tot 121).

1. Open de CH/ . Blader door het selectiemenu totdat "2CH" verschijnt.
2. Druk op **OK** om naar de subcode-instellingen te gaan.
3. Druk op de toets of om het weergegeven subcodekanaal te verhogen of verlagen. Als u de toets of ingedrukt houdt, wordt het kanaalnummer snel verhoogd of verlaagd.
4. Druk op **OK** om de instelling te bevestigen.

Dubbel scannen



De portofoon kan afwisselend het huidige kanaal en een ander kanaal scannen. U dient het kanaalnummer en de bijbehorende subcode voor het andere kanaal in te stellen.

Het andere kanaal instellen en Dubbel scannen starten:

1. Open de CH/  . Blader door het selectiemenu totdat "2CH" verschijnt.
2. Druk op **OK** en vervolgens op de toets  of  om de uitluisterfunctie van het dubbele kanaal in te schakelen. Druk nogmaals op **OK** om het dubbele kanaalnummer in te stellen.
3. Druk op de toets  om het tweede kanaalnummer in te stellen. Druk op **OK** en vervolgens op de toets  of  om het tweede kanaal te selecteren. Druk nogmaals op **OK** om te bevestigen.
4. Druk op de toets  om de tweede subcode in te stellen. Druk op **OK** en vervolgens op de toets  of  om de tweede subcode te selecteren. Druk nogmaals op **OK** om te bevestigen.

Opmerking: als u hetzelfde kanaalnummer en dezelfde subcode instelt als gebruikt wordt voor het huidige kanaal, werkt de functie Dubbel scannen niet.

Dubbel scannen UITSCHAKELEN:

Open de CH/  . Blader door het selectiemenu totdat "2CH" op het scherm verschijnt. Druk op **OK** en vervolgens op de toets  of  om de modus UIT te schakelen.





Druk op **OK** om de instelling te bevestigen.

Stopwatch activeren

U kunt deze portofoon als een stopwatch gebruiken. Hij kan de tijd maximaal 60 minuten en 59 seconden bijhouden.

Opmerking: in deze modus kunt u nog steeds inkomende signalen ontvangen.

De stopwatch gebruiken

1. Houd CH/  ingedrukt totdat de stopwatch wordt weergegeven.
2. Druk op  om de stopwatch te starten. Druk nogmaals op  om de stopwatch te pauzeren.
3. Druk op  om de stopwatch te resetten.
4. Houd CH/  ingedrukt om de stopwatchfunctie uit te schakelen.

Modusmenu

De portofoon navigeert als volgt door het modusmenu:

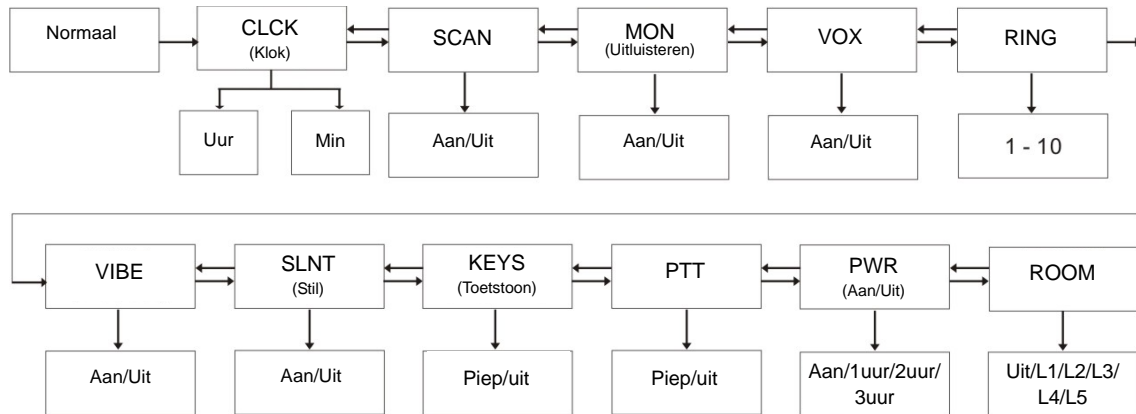

Klokfunctie

U kunt de klokfunctie op een van uw TLKR T8-portofoons gebruiken om de tijd op uw portofoons te laten weergeven. Als u de tijdfunctie inschakelt, wordt in de standby-modus de klok weergegeven in 24-uursnotatie.

Om de tijd klok IN of UIT te schakelen:

1. Open het **MENU/GRP**. Blader door het selectiemenu totdat "CLOCK" verschijnt. Druk op **OK** om de klokfunctie in te stellen.
2. Druk op de toets **▲** of **▼** om de uren in te stellen.
3. Druk op **OK** en ga verder met het instellen van de minuten.
4. Druk op de toets **▲** of **▼** om de minuten in te stellen.
5. Druk op **OK** om de instelling te bevestigen.

De kanaalscanfunctie

De TLKR T8-portofoon heeft een kanaalscanfunctie waarmee u de acht kanalen makkelijk kunt scannen. Wanneer een actief kanaal wordt waargenomen, blijft de portofoon op dat kanaal staan totdat de activiteit op het kanaal stopt. Na een pauze van 2 seconden (5 seconden voor VOX Aan zonder headset) gaat de portofoon verder met scannen. Als u op de **PTT**-knop drukt als de scan gepauzeerd is op het kanaal, kunt u op dat kanaal zenden. Als u de **PTT**-knop weer loslaat, wordt het scannen na 5 seconden hervat.

De kanaalscanfunctie **INSCHAKELEN**:

1. Open het **MENU/GRP**. Blader door het selectiemenu totdat "SCAN" verschijnt. Druk op **OK** en vervolgens op de toets ▲ of ▼ om scannen IN te schakelen.
2. Druk op **OK** om de kanalen te scannen.

De scanfunctie **UITSCHAKELEN**:

1. Open het **MENU/GRP**. Blader door het selectiemenu totdat "SCAN" verschijnt. Druk op **OK** en vervolgens op de toets ▲ of ▼ om scannen UIT te schakelen.
2. Druk op **OK** om de instelling te bevestigen.

De uitluisterfunctie

Met de TLKR-T8-portofoon kunt u met één druk op de toets **MON** op het huidige kanaal zwakke signalen uitluisteren.

De uitluisterfunctie activeren:

1. Open het **MENU/GRP**. Blader door het selectiemenu totdat "MON" verschijnt. Druk op **OK** en vervolgens op de toets ▲ of ▼ om de uitluisterfunctie IN te schakelen.
2. De kanalen worden onmiddellijk uitgeluisterd.

De uitluisterfunctie uitschakelen:

1. Open het **MENU/GRP**. Blader door het selectiemenu totdat "MON" verschijnt. Druk op **OK** en vervolgens op de

toets ▲ of ▼ om de uitluisterfunctie UIT te schakelen.

2. Druk op **OK** om de instelling te bevestigen.

VOX-transmissie

De TLKR T8-portofoon is uitgerust met een door spraak bediende zender (VOX), die automatische spraaktransmissies mogelijk maakt. De gebruiker kan deze functie selecteren. De VOX-functie is bedoeld voor handsfree gebruik. De transmissie wordt gestart door in plaats van de zendtoets (**PTT**) in te drukken, gewoon in de microfoon van de portofoon of hoofdtelefoon te spreken (hoofdtelefoon niet meegeleverd).

Het VOX-niveau selecteren:

1. Open het **MENU/GRP**. Blader door het selectiemenu totdat "VOX" verschijnt. Druk op **OK** om de niveau-instellingen voor VOX te selecteren (L1..L5/Uit). Selecteer Uit om VOX uit te schakelen, of selecteer een niveau tussen 1-5 om de gewenste gevoeligheid van het VOX-circuit in te stellen.
2. Druk op ▲ of ▼ om de gewenste VOX-gevoeligheid te selecteren. Gebruik niveau 1 in stille omgevingen en niveau 5 in rumoerige omgevingen. U kunt bepalen welk het juiste gevoeligheidsniveau is door in de microfoon te spreken. Als het symbool  knippert, is uw stem geaccepteerd.
3. Druk op **OK** om de instelling te bevestigen.

Opmerking: wanneer u 60 seconden lang met de VOX-functie blijft uitzenden, geeft de portofoon de toon Tx time-out en zal het symbool  5 seconden knipperen.

Een beltoon uitzenden

De TLKR T8-portofoon beschikt over 10 selecteerbare oproeptonen, die worden uitgezonden wanneer de toets  wordt ingedrukt.

Een oproeptoon selecteren:

1. Open het **MENU/GRP**. Blader door het selectiemenu totdat "RING" verschijnt. Druk op **OK** om de beltoon te selecteren uit (1-10).
 2. Druk op de toets **▲** of **▼** om de gewenste beltoon te selecteren. Iedere toon wordt afgespeeld als u het nummer van de geselecteerde beltoon indrukt.
 3. Druk op **OK** om de instelling te bevestigen.
- Druk op **♪/🔒** om de geselecteerde beltoon uit te zenden. De geselecteerde beltoon wordt automatisch en gedurende een vaste duur uitgezonden. De beltoon wordt geannuleerd wanneer u op de zendtoets (**PTT**) drukt.

Vibe-modus (trilling)

Uw TLKR T8 is uitgerust met een trillingsfunctie waarmee de gebruiker gewaarschuwd wordt voor een inkomende oproep of beltoon.

De trillingsmodus wordt 30 seconden uitgeschakeld als u zendt, ontvangt of een andere knop indrukt.

De trillingsmodus **INSCHAKELEN**:

1. Open het **MENU/GRP**. Blader door het selectiemenu totdat "VIBE" verschijnt. Druk op **OK** en vervolgens op de toets **▲** of **▼** om de modus **IN** te schakelen.
2. Druk op **OK** om de instelling te bevestigen.

De trillingsmodus **UITSCHAKELEN**:

1. Open het **MENU/GRP**. Blader door het selectiemenu totdat "VIBE" verschijnt. Druk op **OK** en vervolgens op de toets **▲** of **▼** om de modus **UIT** te schakelen.
2. Druk op **OK** om de instelling te bevestigen.

Stille modus (Slnt)

Wanneer u de stille modus activeert, hoort u bij inkomende oproepen geen geluidssignaal. De schermverlichting van de portofoon gaat knipperen om u te waarschuwen dat u wordt opgeroepen. Als u niet reageert, gaat de schermverlichting uit en blijft het oproepsymbool knipperen totdat er geen signaal meer is.

Wanneer u uitzendt, ontvangt of een andere toets indrukt, wordt de stille modus 30 seconden lang uitgeschakeld.

De stille modus **INSCHAKELEN**:

1. Open het **MENU/GRP**. Blader door het selectiemenu totdat "SLNT" verschijnt. Druk op **OK** en vervolgens op de toets **▲** of **▼** om de stille modus **IN** te schakelen.
2. Druk op **OK** om de instelling te bevestigen.

De stille modus **UITSCHAKELEN**:

1. Open het **MENU/GRP**. Blader door het selectiemenu totdat "SLNT" verschijnt. Druk op **OK** en vervolgens op de toets **▲** of **▼** om de stille modus **UIT** te schakelen.
2. Druk op **OK** om de instelling te bevestigen.

Toetstoon

De portofoon geeft een pieptoon telkens wanneer een toets (behalve de zendtoets (**PTT**)) wordt ingedrukt.

De toetstoon **INSCHAKELEN**:

1. Open het **MENU/GRP**. Blader door het selectiemenu totdat "KEYS" verschijnt. Druk op **OK** en vervolgens op de toets **▲** of **▼** om de toetstoon **IN** te schakelen.
2. Druk op **OK** om de instelling te bevestigen.

De toetstoon **UITSCHAKELEN**:

1. Open het **MENU/GRP**. Blader door het selectiemenu totdat "KEYS" verschijnt. Druk op **OK** en vervolgens op de toets **▲** of **▼** om de toetstoon **UIT** te schakelen.
2. Druk op **OK** om de instelling te bevestigen.

PTT (Roger-toon)

De toon 'Roger' is een piepje dat aan het einde van de transmissie wordt uitgezonden (transmissie met de zendtoets (**PTT**) en VOX). Wanneer de toetstonen zijn ingeschakeld, is de toon 'Roger' via de luidspreker te horen.

De **PTT**-toon **INSCHAKELEN**:

1. Open het **MENU/GRP**. Blader door het selectiemenu totdat "**PTT**" verschijnt. Druk op **OK** en vervolgens op de toets ▲ of ▼ om de **PTT**-toon **IN** te schakelen.
2. Druk op **OK** om de instelling te bevestigen.

De **PTT**-toon **UITSCHAKELEN**:

1. Open het **MENU/GRP**. Blader door het selectiemenu totdat "**PTT**" verschijnt. Druk op **OK** en vervolgens op de toets ▲ of ▼ om de **PTT**-toon **UIT** te schakelen.
2. Druk op **OK** om de instelling te bevestigen.

Automatische energiebesparing

Deze portofoon heeft een uniek circuit, dat de gebruiksduur van de batterijen aanzienlijk verlengt. Als er drie seconden lang niet wordt uitgezonden en geen oproep wordt ontvangen, schakelt de portofoon over naar de energiebesparende modus. In deze modus kan de portofoon nog wel oproepen ontvangen.

Automatisch uitschakelen

Bij de functie Automatisch uitschakelen kunt u aangeven na hoeveel minuten de portofoon automatisch zal worden uitgeschakeld.

1. Open het **MENU/GRP**. Blader door het menu tot "PWR" wordt weergegeven. Druk op **OK** en vervolgens op de toets ▲ of ▼ om de automatische uitschakelmodus te selecteren. De selectiemodus kan ingesteld worden op Aan, 1uur, 2uur of 3uur.

2. Druk op **OK** om de instelling te bevestigen.

De functie Kamer uitluisteren

U kunt een van de TLKR T8-portofoons gebruiken voor het uitluisteren van een kamer, en de andere portofoon dan in een andere kamer gebruiken om te luisteren naar spraakactiviteit. Wanneer u de functie Kamer uitluisteren inschakelt, neemt de portofoon stemmen/geluiden waar (afhankelijk van het gevoeligheidsniveau dat u hebt ingesteld) en stuurt hij deze naar de luisterende portofoon zonder dat de zendtoets (**PTT**) hoeft te worden ingedrukt. In deze modus kan de uitluisterende portofoon geen oproepen ontvangen.

De functie Kamer uitluister **INSCHAKELEN**:

1. Open het **MENU/GRP**. Blader door het selectiemenu totdat "**ROOM**" verschijnt. Druk op **OK** en vervolgens op de toets ▲ of ▼ om de uitluisterfunctie uit te schakelen of in te schakelen op niveau L1, L2, L3, L4 of L5.
2. De uitluisterfunctie start onmiddellijk.

De functie Kamer uitluisteren **UITSCHAKELEN**:

1. Open het **MENU/GRP**. Blader door het menu totdat "**ROOM**" verschijnt. Druk op **OK** en vervolgens op de toets ▲ of ▼ om de uitluisterfunctie **UIT** te schakelen.
2. Druk op **OK** om de instelling te bevestigen.

Opmerking:

- De zendtoets (**PTT**) werkt niet met de functie Kamer uitluisteren; als u hem indrukt wanneer deze functie is geactiveerd, klinkt de toon **PTT** fout.
- Wanneer de stemmen/geluiden in de andere kamer meer dan 60 seconden aanhouden, stopt de luisterende portofoon vijf seconden met uitluisteren, waarna hij het uitluisteren weer hervat.

Groepsmenu

Houd **MENU/GRP** ingedrukt om het groepsmenu te openen.

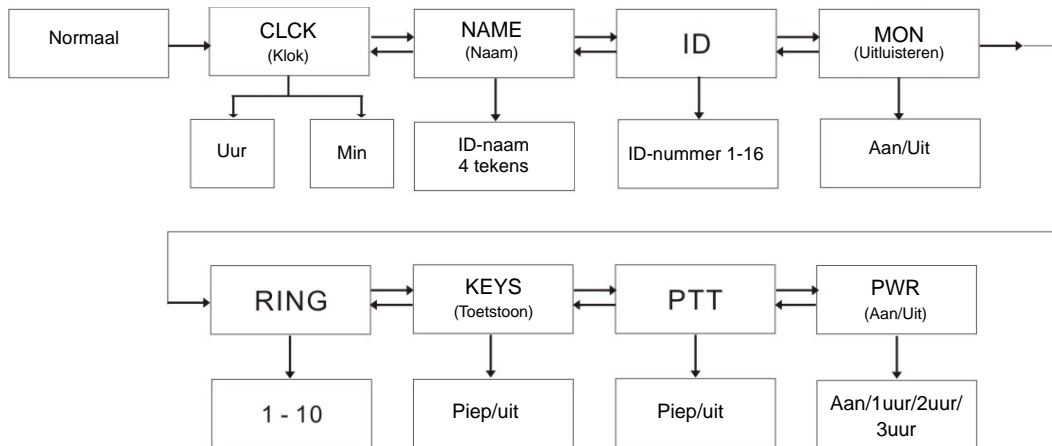

Klokfunctie in Groepsmodus

U kunt de klokfunctie op een van uw TLKR T8-portofoons gebruiken om de tijd op uw portofoons te laten weergeven. Als u de tijdfunctie inschakelt, wordt in de standby-modus de klok weergegeven in 24-uursnotatie.

De klok **INSCHAKALEN**:

1. Open het **MENU/GRP**. Blader door het selectiemenu totdat "CLOCK" verschijnt. Druk op **OK** om de klokfunctie in te stellen.
2. Druk op de toets ▲ of ▼ om de uren in te stellen.
3. Druk op **OK** en ga verder met het instellen van de minuten.
4. Druk op de toets ▲ of ▼ om de minuten in te stellen.
5. Druk op **OK** om de instelling te bevestigen.

ID-naam instellen

Wanneer u alle portofoons oproept of een rechtstreekse oproep uitzendt, wordt de id-naam op het display van andere portofoon(s) weergegeven. Dit is tevens de naam die op het display van uw portofoon wordt weergegeven wanneer iemand u rechtstreeks oproept. Wanneer er geen id-naam is ingesteld, wordt het nummer van de eenheid weergegeven.

De ID-naam instellen:

1. Open het **MENU/GRP**. Blader door het menu totdat "NAME" verschijnt. Druk op **OK** om de naam in de knipperende subcodesegmenten in te voeren.
2. Druk op de toets **▲** of **▼** om het teken in te voeren in het knipperende subcodesegment. Druk op **OK** om naar het volgende segment te gaan, totdat u alle gewenste tekens hebt ingevoerd. De naam kan uit maximaal 4 tekens bestaan.
3. Druk op **OK** om de instelling te bevestigen.

Opmerking: wanneer u op MENU/GRP drukt, worden het geselecteerde id-nummer en de ingevoerde id-naam geannuleerd en wordt het groepsmenu afgesloten.

ID-nummer instellen

Iedere portofoon in uw groep moet worden ingesteld op een ID-nummer van 1 tot 16.

Het ID-nummer dient om apparaten in dezelfde groep te herkennen.

Het ID-nummer instellen:

1. Open het **MENU/GRP**. Blader door het menu totdat "ID"

verschijnt. Druk op **OK** en vervolgens op de toets **▲** of **▼** het ID-nummer in te stellen.

2. Druk op **OK** om de instelling te bevestigen.

Opmerking: de gebruiker selecteert het ID-nummer dat wordt weergegeven in het kanaalsegment door op de toets **▲ of **▼** te drukken. Als er op **▲** of **▼** wordt gedrukt om een ID of All Call te selecteren die reeds is geregistreerd, wordt op het scherm "USED" weergegeven in de subcodesegmenten. Wanneer een niet geregistreerde ID wordt geselecteerd, wordt er niets weergegeven in de subcodesegmenten.**



Uitluisterfunctie instellen in groepsmodus

De uitluistermodus INSCHAKELEN:

1. Open het **MENU/GRP**. Blader door het menu totdat "MON" wordt weergegeven. Druk op **OK** en vervolgens op de toets **▲** of **▼** de uitluisterfunctie IN te schakelen.
2. De kanalen worden onmiddellijk uitgeluisterd.

De uitluistermodus UITSCHAKELEN:

1. Open het **MENU/GRP**. Blader door het menu totdat "MON" wordt weergegeven. Druk op **OK** en vervolgens op de toets **▲** of **▼** om de uitluisterfunctie UIT te schakelen.
2. Druk op **OK** om de instelling te bevestigen.

Beltoon instellen in groepsmodus

Een beltoon selecteren:

1. Open het **MENU/GRP**. Blader door het menu totdat "RING" wordt weergegeven. Druk op **OK** om de beltoon te selecteren uit (1-10).
2. Druk op de toets ▲ of ▼ om de gewenste beltoon te selecteren. Iedere toon wordt afgespeeld als u het nummer van de geselecteerde beltoon indrukt.
3. Om de geselecteerde beltoon uit te zenden, drukt u op de toets. De geselecteerde beltoon wordt automatisch gedurende een vastgestelde tijdsduur uitgezonden. De beltoon wordt uitgeschakeld als u de **PTT**-toets indrukt.

Toetstoon instellen in groepsmodus

De toetstoon INSCHAKELEN:

1. Open het **MENU/GRP**. Blader door het selectiemenu totdat "KEYS" verschijnt. Druk op **OK** en vervolgens op de toets ▲ of ▼ om de toetstoon IN te schakelen.
2. Druk op **OK** om de instelling te bevestigen.

De toetstoon UITSCHAKELEN:

1. Open het **MENU/GRP**. Blader door het selectiemenu totdat "KEYS" verschijnt. Druk op **OK** en vervolgens op de toets ▲ of ▼ om de toetstoon UIT te schakelen.
2. Druk op **OK** om de instelling te bevestigen.

PTT instellen in groepsmodus

De **PTT**-toon INSCHAKELEN:

1. Open het **MENU/GRP**. Blader door het selectiemenu totdat "**PTT**" verschijnt. Druk op **OK** en vervolgens op de toets ▲ of ▼ om de **PTT**-toon IN te schakelen.
2. Druk op **OK** om de instelling te bevestigen.

De **PTT**-toon UITSCHAKELEN:

1. Open het **MENU/GRP**. Loop door het menu totdat "**PTT**"

wordt weergegeven. Druk op **OK** en vervolgens op de toets ▲ of ▼ om de **PTT**-toon UIT te schakelen.

2. Druk op **OK** om de instelling te bevestigen.

Automatisch uitschakelen instellen in groepsmodus

Met de automatische uitschakelmodus kunt u een tijdsduur instellen waarna de portfoon automatisch wordt uitgeschakeld.

1. Open het **MENU/GRP**. Blader door het menu totdat "**PWR**" wordt weergegeven. Druk op **OK** en vervolgens op de toets ▲ of ▼ om de automatische uitschakelmodus te selecteren. De modus kan ingesteld worden op Aan, 1uur, 2uur of 3uur.
2. Druk op **OK** om de instelling te bevestigen.

Groepsmodus

Druk op de toets CH/  om de groepsmodus te openen.

Druk op de toets ▲ of ▼ om naar de menu's te gaan.

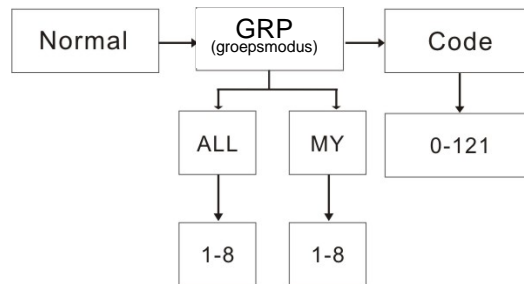

Druk op de toets CH/  om de kanaalinstelling te openen. Druk op **OK** en vervolgens op de toets ▲ of ▼ om de instellingen voor automatische kanaalwijziging of handmatige kanaalwijziging te selecteren.

Op het scherm wordt het volgende weergegeven:



Automatisch kanaal wijzigen



Handmatig kanaal wijzigen

Druk op de toets CH/  om ieder van de instellingen te openen.

Opmerking: als u op de toets CH/  drukt, gaat het apparaat weer in de standby-status.

Instelling automatisch kanaal wijzigen

Druk op de toets CH/  om de groepsmodus te openen.

Druk op **OK** om automatische kanaalwijziging in te schakelen. Op het scherm wordt het huidige groepsnummer weergegeven. Druk op **OK** en vervolgens op de toets ▲ of ▼ om het groepskanaalnummer te selecteren en druk nogmaals ▲ of ▼ om de groepsmodus "ALL" te selecteren.

Druk ter bevestiging op **OK** en het commando voor automatische kanaalwijziging te verzenden.

Opmerking: als u op de toets CH/  drukt, gaat het apparaat weer in de standby-status.

Instelling handmatig kanaal wijzigen

Druk op de toets CH/  om de groepsmodus te openen.

Druk op **OK** tot MY wordt weergegeven om de handmatige kanaalinstelling in te stellen.

Druk op **OK** en vervolgens op de toets ▲ of ▼ om het kanaal te selecteren.

U kunt het kanaal nu handmatig instellen.

Opmerking: als u op de toets CH/  drukt, gaat het apparaat weer in de standby-status.

Alle portofoons oproepen/rechtstreeks oproepen instellen

Druk in de groepsmodus op  /  om over te schakelen naar de instellingen voor alle portofoons/rechtstreeks oproepen. Selecteer eerst het oproeptype: alle portofoons oproepen of rechtstreeks oproepen.





All Call-transmissie



Direct Call-transmissie

U doet dit door ▲ of ▼ te drukken en het oproeptype te selecteren.

Alle portofoons oproepen instellen

Als All Call ZYNC geselecteerd is, drukt u op de toets  /  om direct een All Call-oproep te plaatsen. Het All Call-signaal wordt dan op de ontvanger gegeven. Op het scherm worden de pictogrammen TX en Call weergegeven tijdens de transmissie.

Opmerking: als u op de toets CH/  drukt, gaat het apparaat weer in de standby-status.

Rechtstreeks oproepen instellen

Op het display wordt bij het kanaal het id-nummer weergegeven, en bij de subcode knippert de id-naam.

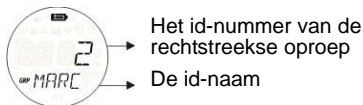

Druk op ▲ of ▼ om een id-nummer te selecteren. Druk op **OK** om het commando Direct Call te verzenden. Het commando Direct Call wordt alleen naar het geselecteerde ID-nummer verzonden.

Tijdens het uitzenden worden op het display het symbool voor uitzenden en het oproepsymbool weergegeven.

Tijdens de transmissie van het Direct Call-commando, wordt tevens de geselecteerde oproeptoon verzonden.

Opmerking: als u op de toets CH/📶 drukt, gaat u terug naar de instelling All/Direct Call.

Toetsvergrendeling activeren

Het toetsenblok vergrendelen:

Houdt de toets 🎵/🔒 ingedrukt. Het pictogram 🔒 wordt weergegeven. In de subcodesegmenten wordt 2 seconden LOCK weergegeven voordat het vorige scherm weer wordt weergegeven.

Het toetsenblok ontgrendelen:

Houdt de toets 🎵/🔒 nogmaals ingedrukt. Het pictogram 🔒 wordt weergegeven. In de subcodesegmenten wordt 2 seconden UNLK weergegeven voordat het vorige scherm weer wordt weergegeven.

Opmerking: als een toets (behalve PTT) wordt ingedrukt als het LOCK-pictogram nog wordt weergegeven, hoort u een fouttoon.

Waarschuwing lage batterijspanning

U wordt gewaarschuwd wanneer de batterij bijna leeg is. De waarschuwing begint 30 seconden nadat het symbool voor lage batterijspanning is gaan knipperen.

Bij de subcode wordt 'BATT' weergegeven en het symbool voor lage batterijspanning 🔋 knippert.

De waarschuwingstoon voor lage batterijspanning klinkt gedurende 30 seconden om de vijf seconden.

Verlichting van LCD

Wanneer u op een toets (behalve de zendtoets (PTT)) drukt, wordt de verlichting van het LCD automatisch ingeschakeld. De LCD-verlichting blijft na de laatste toetsdruk tien seconden branden.

Specificaties

Kanalen	8 PMR
Subcodes	121 (38 CTCSS-codes en 83 DCS-codes)
Bedrijfsfrequentie	446.00625 - 446.09375 MHz
Voedingsbron	AAA Ni-MH batterijpakket Vier AAA alkaline batterijen (niet meegeleverd)
Bereik	Tot 10 km
Gebruiksduur van de batterij	Gem. 16 uur – Alkaline batterijen Gem. 14 uur – NiMH batterijpakket

Frequentieschema (MHz)

Kanaal	Freq.
1	446.00625
2	446.01875
3	446.03125
4	446.04375
5	446.05625
6	446.06875
7	446.08125
8	446.09375

De lijst van goedgekeurde accessoires

Gelieve uw verdeler of detailhandelaar te contacteren wanneer je deze accessoires koopt.

CTCSS-schema (Hz)

Codenr.	Toonfrequentie (Hz)	Codenr.	Toonfrequentie (Hz)	Codenr.	Toonfrequentie (Hz)
0	Off	13	103.5	26	162.2
1	67.0	14	107.2	27	167.9
2	71.9	15	110.9	28	173.8
3	74.4	16	114.8	29	179.9
4	77.0	17	118.8	30	186.2
5	79.7	18	123.0	31	192.8
6	82.5	19	127.3	32	203.5
7	85.4	20	131.8	33	210.7
8	88.5	21	136.5	34	218.1
9	91.5	22	141.3	35	225.7
10	94.8	23	146.2	36	233.6
11	97.4	24	151.4	37	241.8
12	100.0	25	156.7	38	250.3

DCS-code

Codenr.	Code	Codenr.	Code	Codenr.	Code	Codenr.	Code	Codenr.	Code	Codenr.	Code
39	023	53	114	67	174	81	315	95	445	109	631
40	025	54	115	68	205	82	331	96	464	110	632
41	026	55	116	69	223	83	343	97	465	111	654
42	031	56	125	70	226	84	346	98	466	112	662
43	032	57	131	71	243	85	351	99	503	113	664
44	043	58	132	72	244	86	364	100	506	114	703
45	047	59	134	73	245	87	365	101	516	115	712
46	051	60	143	74	251	88	371	102	532	116	723
47	054	61	152	75	261	89	411	103	546	117	731
48	065	62	155	76	263	90	412	104	565	118	732
49	071	63	156	77	265	91	413	105	606	119	734
50	072	64	162	78	271	92	423	106	612	120	743
51	073	65	165	79	306	93	431	107	624	121	754
52	074	66	172	80	311	94	432	108	627		

Garantie Informatie

De door Motorola goedgekeurde verdeler of kleinhandelaar waarbij u uw two-way radio en/of originele accessoires van Motorola kocht, zal een garantieclaim aanvaarden en/of reparaties onder garantie uitvoeren.

Breng uw radio terug naar uw verdeler of kleinhandelaar om uw reparatie onder garantie te vragen. Stuur uw radio niet terug naar Motorola.

Om gedekt te zijn door de garantie, moet u uw kassabon of een vergelijkbaar aankoopbewijs waarop de aankoopdatum staat, voorleggen. Het serienummer van de two-way radio moet ook duidelijk te zien zijn. De garantie is niet van toepassing als het type of serienummer op het product gewijzigd, uitgewist, verwijderd of onleesbaar zijn.

Wat Niet Wordt Gedekt Door de Garantie

Defecten of schade die ontstaan door het foute gebruik van het product of door het niet volgen van de aanwijzingen in deze handleiding.

Defecten of schade door misbruik, ongevallen of verwaarlozing.

Defecten of schade door foute testen, bediening, onderhoud, aanpassingen of wijzigingen of verbouwingen van alle aard.

Breuk van of schade aan antennes tenzij rechtstreeks veroorzaakt door materiaal- of fabricagefouten.

Producten die zo zijn samengesteld of gerepareerd dat ze de prestaties negatief beïnvloeden of een gepaste controle en test van de garantieclaim onmogelijk maken.

Defecten of schade omwille van het bereik.

Defecten of schade omwille van vocht, vloeistoffen of morsen.

Alle plastic oppervlakken en externe blootgestelde

onderdelen die schrammen vertonen of beschadigd zijn door normaal gebruik.

Producten die voor een bepaalde periode worden verhuurd. Periodiek onderhoud en reparaties of vervanging van onderdelen door gewoon gebruik en slijtage.

Copyrightinformatie

De Motorola-producten die in deze handleiding beschreven staan, bevatten mogelijk programma's, opgeslagen halfgeleidergeheugens of andere media van Motorola waarop copyright van toepassing is. De wetten van de Verenigde Staten en andere landen geven Motorola bepaalde exclusieve rechten op computerprogramma's met copyright, waaronder het exclusieve recht om deze programma's op om het even welke manier te kopiëren of reproduceren.

Dientengevolge mag geen enkel computerprogramma waarvan Motorola de copyright bezit dat in de Motorolaproducten uit deze handleiding gebruikt wordt, op om het even welke manier gekopieerd of gereproduceerd worden zonder de uitdrukkelijke schriftelijke toestemming van Motorola. Daarenboven biedt de aankoop van Motorolaproducten nooit het recht, zowel uitdrukkelijk als impliciet, door uitsluiting of anders, op een vergunning onder de auteursrechten, patenten of patenttoepassingen, uitgezonderd voor de gewoonlijk niet exclusieve kosteloze licentie, voor gebruik dat voortkomt uit de uitvoering van de wetgeving betreffende de verkoop van een product. MOTOROLA, het gestileerde M Logo en alle andere handelsmerken hierin zijn handelsmerken van Motorola, Inc. ® Reg. VS Pat. & Tm. Off.

© Motorola, Inc. 2010

SPIS TREŚCI

Bezpieczeństwo produktu i oddziaływanie fal radiowych . . .	2	Funkcja automatycznego oszczędzania akumulatorów. . . .	12
Charakterystyka	2	Automatyczne wyłączenie zasilania	12
Przyciski sterujące i funkcje	3	Funkcja monitorowania pomieszczenia	12
Wyświetlacz	4	Menu grupy	13
Zawartość zestawu	5	Funkcja zegara w Trybie grupowym	13
Montaż akumulatorów	5	Ustaw Nazwę ID	14
Poziom naładowania i alarm niskiego poziomu naładowania akumulatorów.	5	Ustaw Numer ID	14
Ładowanie akumulatorów w radiotelefonie	5	Ustaw Monitorowanie w Trybie grupowym	14
Ładowanie bezpośrednie	5	Ustaw Dźwięk wywołania w Trybie grupowym.	15
Ładowanie przy użyciu ładowarki	5	Ustaw Dźwięk klawiszy w Trybie grupowym	15
Ładowanie akumulatorów wyjętych z radiotelefonu.	6	Ustaw PTT w Trybie grupowym.	15
Korzystanie z radiotelefonu	6	Ustaw Automatyczne wyłączenie zasilania w Trybie grupowym	15
Włączanie radiotelefonu i regulacja głośności	6	Tryb grupy	15
Rozmawianie przez radiotelefon	6	Ustawienie Automatycznej zmiany kanału.	16
Poruszanie się po menu	6	Ustawienie Ręcznej zmiany kanału	16
Menu wyboru	7	Ustawianie wywołania wszystkich użytkowników/ bezpośredniego	16
Wybieranie kanału	7	Ustawianie wywołania wszystkich użytkowników	16
Wybieranie kodu	7	Ustawianie wywołania bezpośredniego	17
Tryb nasłuchu dwóch kanałów.	8	Włączanie blokady klawiszy	17
Aktywacja stopera	8	Alarm niskiego poziomu naładowania akumulatora.	17
Menu trybów	9	Podświetlenie wyświetlacza LCD	17
Funkcja zegara	9	Dane techniczne	18
Funkcja skanowania kanałów	10	Karta częstotliwości (MHz)	18
Funkcja trybu monitorowania	10	Lista zatwierdzonych akcesoriów	18
Nadawanie uruchamiane głosem	10	Karta kodów CTCSS (Hz)	19
Transmisja Tonu wywołania	10	Kody DCS	19
Tryb wibracji (Vibe)	11	Informacje Dotyczące Gwarancji	20
Tryb cichy (Silnt)	11	Gwarancja Nie Obejmuje.	20
Dźwięk klawiszy.	11	Informacje o Prawach Autorskich	20
PTT (Ton potwierdzenia)	12		

Bezpieczeństwo produktu i oddziaływanie fal radiowych



Ostrożnie!

Przed rozpoczęciem użytkowania wyrobu należy zapoznać się z instrukcjami dotyczącymi bezpiecznej obsługi urządzeń zawartymi w broszurze "Zasady bezpiecznego użytkowania wyrobu oraz narażenie na działanie promieniowania o częstotliwości radiowej" dostarczonej z radiotelefonem.

UWAGA!

Przed rozpoczęciem użytkowania wyrobu należy zapoznać się z informacjami dotyczącymi narażenia na działanie promieniowania o częstotliwości radiowej oraz instrukcjami zawartymi w broszurze "Zasady bezpiecznego użytkowania wyrobu oraz narażenie na działanie promieniowania o częstotliwości radiowej" dostarczonej z radiotelefonem, ażeby móc zapewnić zgodność z limitami ekspozycji na działanie energii RF.

Charakterystyka

8 kanałów PMR

121 kodów (38 kodów CTCSS i 83 kody DCS)

Zasięg do 10 km*

Latarka LED

Wewnętrzny układ nadawania uruchamianego głosem (VOX)

10 alertów wywołania do wyboru

Podświetlany wyświetlacz ciekłokrystaliczny

Gniazdo do podłączenia opcjonalnego zestawu słuchawkowego

Sygnał potwierdzenia PTT

Timer

Monitorowanie pomieszczenia

Skanowanie kanałów

Nasłuch dwóch kanałów

Blokada klawiatury

Tryb oszczędzania baterii

Tryb cichy

Tryb oszczędzania baterii

Wywołanie grupowe

Wywołanie bezpośrednie (z identyfikatorem dzwoniącego)

Wywołania wszystkich użytkowników

Automatyczna zmiana kanału

* Zasięg może się różnić w zależności od warunków środowiskowych i/lub topograficznych.

Przyciski sterujące i funkcje

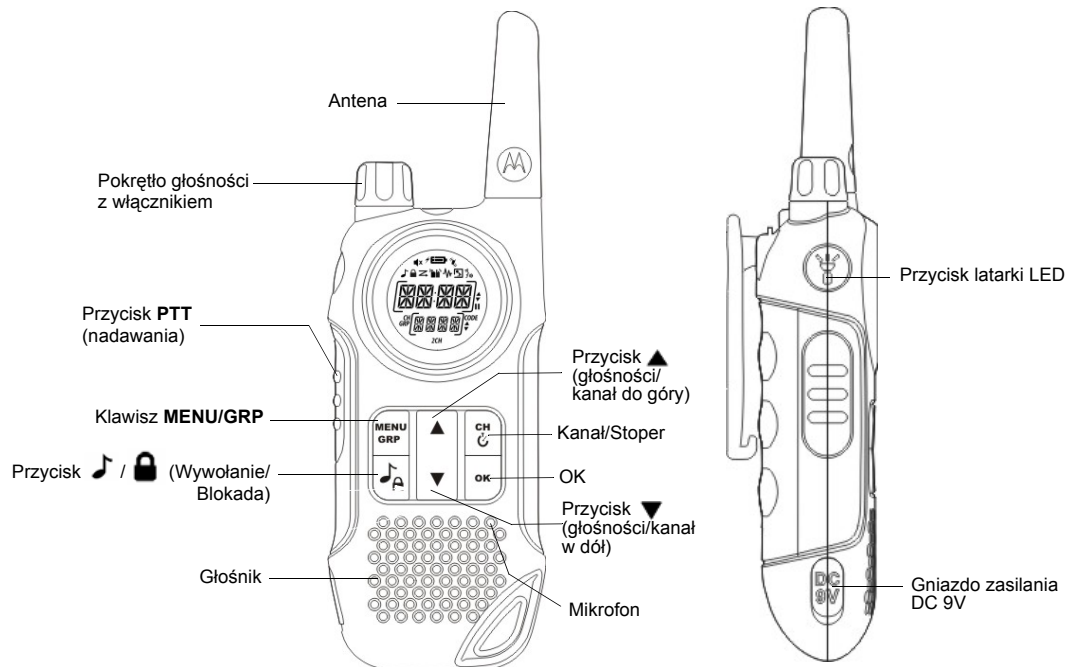

Wyświetlacz

1. Wskaźnik wyboru Czasu/Menu/Grupy
2. Wskaźnik skanowania
3. Wskaźnik tonu klawiszy
4. Wskaźnik blokady klawiatury
5. Wskaźnik wyciszenia (wył. dzwonek)
6. Wskaźnik naładowania baterii
7. Wskaźnik poziomego naładowania akumulatorów
8. Wskaźnik podsłuchu
9. Wskaźnik wibracji
10. Wskaźnik podsłuchu pomieszczenia
11. Wskaźnik VOX
12. Wskaźnik transmisji
13. Wskaźnik odbioru
14. Wskaźnik góra/dół (wybór Trybu kanału/Menu)
15. Wskaźnik pauzy (stopera)
16. Wskaźnik kodu (numer pod-kodu)
17. Góra/dół (numer wyboru pod-kodu/Grupy)
18. Wskaźnik 2CH (podwójny kanał)
19. Wskaźnik wyboru numeru pod-kodu/Grupy
20. Wskaźnik GRP (Trybu grupy)
21. CH (Wskaźnik kanału głównego)
22. Wskaźnik dwukropka (wyświetlenie godziny/stopera)

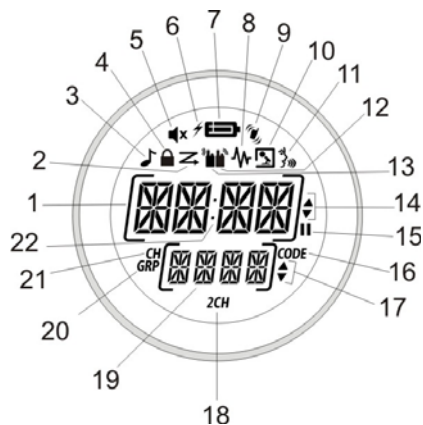

Gratulujemy zakupu radiotelefonu TLKR T8. Produkt jest lekki i wytrzymały. Idealnie nadaje się on do kontaktu w rodziną i znajomymi w trakcie imprez sportowych, wędrowek w plenerze, jazdy na nartach lub generalnie w terenie, dla zapewnienia zasadniczej komunikacji. To kompaktowe, nowoczesne urządzenie jest wyposażone w wiele funkcji.

Zawartość zestawu

Twój zestaw zawiera dwa radiotelefony TLKR T8, dwa zaczepy do noszenia radiotelefonu na pasku, jedną ładowarkę, adapter AC, dwie wkładki na akumulatory, dwa pakiety akumulatorów niklowo-wodorkowych (NiMH) oraz podręcznik użytkownika. Do zasilania radiotelefonu możesz zastosować 4 baterie alkaliczne typu AAA (nie dołączone do zestawu).

Montaż akumulatorów

Radiotelefon TLKR T8 może być zasilany przy użyciu pakietu akumulatorów niklowo-wodorkowych lub 4 baterii alkalicznych typu AAA (nie dołączonych do zestawu). W przypadku zastosowania baterii alkalicznych, zalecamy użycie baterii alkalicznych wysokiej jakości.

Aby zamontować pakiet akumulatorów niklowo-wodorkowych:

1. Upewnij się, że radiotelefon jest wyłączony.
2. Zdejmij osłonę komory na baterie przez naciśnięcie klapki u dołu osłony, co umożliwi jej zdjęcie.
3. Zamontuj pakiet akumulatorów niklowo-wodorkowych w komorze na baterie. Przestrzegaj poprawnego ułożenia biegunów według znaków + i – wewnątrz komory na baterie. Przy niewłaściwej instalacji akumulatora urządzenie nie będzie działać.
4. Ponownie załóż osłonę komory na baterie.

Poziom naładowania i alarm niskiego poziomu naładowania akumulatorów

Niniejszy radiotelefon posiada na wyświetlaczu wskaźnik poziomu naładowania akumulatorów, który wskazuje stan akumulatorów. Gdy poziom naładowania akumulatorów w radiotelefonie będzie niski, ikona  wskaźnika poziomu naładowania akumulatora będzie migać. Niezwłocznie naładuj akumulator NiMH.

Ładowanie akumulatorów w radiotelefonie

Jeżeli stosuje się akumulator NiMH, można ładować dwa radiotelefony TLKR T8 bezpośrednio lub na bazie znajdującej się w komplecie.

Przed umieszczeniem radiotelefonu w ładowarce, pamiętaj, aby go wyłączyć. W przeciwnym razie wskaźnik poziomu naładowania akumulatorów nie będzie poprawnie wskazywał stanu naładowania.

Ładowanie bezpośrednie

1. Podłącz wtyczkę adaptera DC do gniazda DC 9V radiotelefonu i wetknij drugi koniec adaptera do gniazda zasilającego akcesoria w pojeździe.
2. Ładuj pakiet akumulatorów przez 16 godzin.

Ładowanie przy użyciu ładowarki

1. Podłącz adapter AC do gniazda DC 9V ładowarki oraz do standardowego gniazda sieciowego.
2. Postaw ładowarkę na biurku lub stole i umieść radiotelefon zwrócony klawiaturą do przodu w ładowarce.
3. Upewnij się, że wskaźnik LED świeci się. Ładuj pakiet akumulatorów przez 16 godzin i wyjmij radiotelefon z ładowarki po naładowaniu akumulatorów.

Uwaga: Wskaźniki LED ładowania będą się świecić tak długo, jak długo radiotelefony będą pozostawać w ładowarce.

Ładowanie akumulatorów wyjętych z radiotelefonu

Możesz ładować pakiet akumulatorów niklowo-wodorkowych samodzielnie, korzystając z dołączonej wkładki na akumulatory.

1. Mieść wkładkę na akumulatory w ładowarce.
2. Zamontuj pakiet akumulatorów niklowo-wodorkowych przykładając jego styki do styków ładowarki. Nieprawidłowy montaż akumulatorów uniemożliwi ich ładowanie.
3. Upewnij się, że wskaźnik LED świeci się. Ładuj pakiet akumulatorów przez 16 godzin.

Uwaga: Wskaźniki LED ładowania będą się świecić tak długo, jak długo radiotelefony będą pozostawać w ładowarce.

Korzystanie z radiotelefonu



Aby w pełni wykorzystać możliwości swojego nowego radiotelefonu, przed rozpoczęciem użytkowania radiotelefonu przeczytaj cały niniejszy podręcznik użytkownika.

Włączanie radiotelefonu i regulacja głośności

1. Przekręć pokrętkę w prawo, aby WŁĄCZYĆ radiotelefon. Aby zwiększyć głośność, przekręcaj pokrętkę dalej w prawo. Aby ściszyć dźwięk, przekręć pokrętkę w lewo.
2. Aby WYŁĄCZYĆ urządzenie, przekręć pokrętkę do końca w lewo.

Rozmawianie przez radiotelefon

Aby rozmawiać z innymi osobami przez radiotelefon:

1. Naciśnij i przytrzymaj przycisk **PTT** i zacznij mówić wyraźnym, normalnym głosem w odległości około 5-8 cm od mikrofonu. W czasie transmisji na wyświetlaczu będzie widoczna ikona . Aby uniknąć obciążenia pierwszej części transmisji, po naciśnięciu przycisku **PTT**, zrób małą przerwę zanim zaczniesz mówić.
2. Po zakończeniu mówienia zwolnij przycisk **PTT**. Możesz teraz odbierać przychodzące wywołania. Podczas odbioru na wyświetlaczu będzie widoczna ikona .

Uwaga: Jeżeli będziesz kontynuować transmisję przez 60 sekund, radiotelefon wyśle sygnał ograniczenia czasu nadawania i ikona  zacznie migać. Radiotelefon zatrzyma transmisję.

Poruszanie się po menu

W celu umożliwienia dostępu do zaawansowanych funkcji TLKR T8, radiotelefon posiada dwa rodzaje funkcji Menu.

1. Aby wejść do Menu, naciśnij **MENU/GRP**.
2. Dodatkowe naciśnięcia **MENU/GRP** pozwalają poruszać się w Menu, do chwili powrotu do „Normalnego” trybu operacyjnego.

Menu wyboru

Schemat poruszania się po Menu wyboru w radiotelefonie jest następujący:

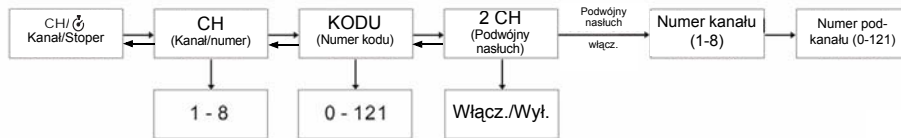

Wybieranie kanału

Radiotelefon posiada 8 kanałów i 121 kodów, z których możesz korzystać, aby rozmawiać z innymi osobami. Aby rozmowa z inną osobą była możliwa, każda z osób musi mieć ustawiony ten sam kanał i kod.

Aby wybrać kanał:

1. Wprowadź CH/ wyświetlony kanał "CH".
2. Naciśnij **OK**, aby przejść do ustawień kanału.
3. Naciśnij przycisk **▲** lub **▼**, aby zwiększyć lub zmniejszyć wyświetlany numer kanału. Jeżeli naciśniesz i przytrzymasz przycisk **▲** lub **▼**, numer kanału wzrasta lub maleje w sposób ciągły.
4. Naciśnij **OK**, aby potwierdzić ustawienie.

Wybieranie kodu

Przydzielenie kodu w radiotelefonie pomoże ograniczyć zakłócenia, ale należy pamiętać, że radiotelefony, które mają ustawione różne kody nie będą w stanie komunikować się ze sobą. Każdy z kanałów 1-8 może mieć dowolny kod od 0 do 121.

1. Wprowadź CH/ . Przechodź przez pozycje menu, aż na wyświetlaczu pojawi się "CODE" (KOD).
2. Naciśnij **OK**, aby przejść do ustawień pod-kodu.
3. Naciśnij **▲** lub **▼**, aby zwiększyć lub zmniejszyć pod-kod wyświetlanego kanału. Naciśnięcie i przytrzymanie **▲** lub **▼** powoduje stałe zwiększanie lub zmniejszanie numeru kanału.
4. Naciśnij **OK**, aby potwierdzić ustawienie.

Tryb nasłuchu dwóch kanałów

Radiotelefon może skanować bieżący kanał i drugi kanał na przemian. Musisz ustawić numer kanału i jego kod dla drugiego kanału.

Aby ustawić drugi kanał i uruchomić nasłuch dwóch kanałów:

1. Wprowadź CH/ . Przechodź przez pozycje menu, aż na wyświetlaczu pojawi się "2CH".
2. Naciśnij **OK**, a następnie klawisz **▲** lub **▼**, aby **WŁĄCZYĆ** monitorowanie podwójnego kanału. Ponowne naciśnięcie **OK** potwierdzi wybór numeru podwójnego monitorowania kanału.
3. Naciśnij klawisz **▲**, aby wybrać numer drugiego kanału, naciśnij **OK**, a następnie klawisz **▲** lub **▼**, aby wybrać drugi kanał. Ponowne naciśnięcie **OK** potwierdza wybór.
4. Naciśnij klawisz **▲**, aby wybrać drugi pod-kod. Naciśnij **OK**, a następnie klawisz **▲** lub **▼**, aby wybrać numer drugiego pod-kodu. Ponowne naciśnięcie **OK** potwierdza wybór.

Uwaga: Jeżeli ustawisz taki sam numer kanału i kod, jak dla bieżącego kanału, tryb nasłuchu dwóch kanałów nie będzie działać.

Aby wyłączyć tryb nasłuchu dwóch kanałów:



Wprowadź CH/ . Przechodź przez pozycje menu, aż na wyświetlaczu pojawi się "2CH". Naciśnij **OK**, a następnie klawisz **▲** lub **▼**, aby **WYŁĄCZYĆ** tryb. Naciśnij **OK**, aby potwierdzić ustawienie.

Aktywacja stopera

Radiotelefonu można używać jako stopera. Można odmierzać czas do 60 minut i 59 sekund.

Uwaga: W tym trybie można odbierać sygnały przychodzące.

Użycie stopera:

1. Naciśnij i przytrzymaj CH/ , aż pojawi się ikona Stopera.
2. Naciśnij **▲**, żeby włączyć Stoper. Ponowne naciśnięcie **▲** zatrzyma Stoper.
3. Naciśnij **▼**, żeby wyzerować Stoper.
4. Naciśnij i przytrzymaj CH/ , żeby wyjść z funkcji Stopera.

Menu trybów

Schemat poruszania się po Menu trybów w radiotelefonie jest następujący:

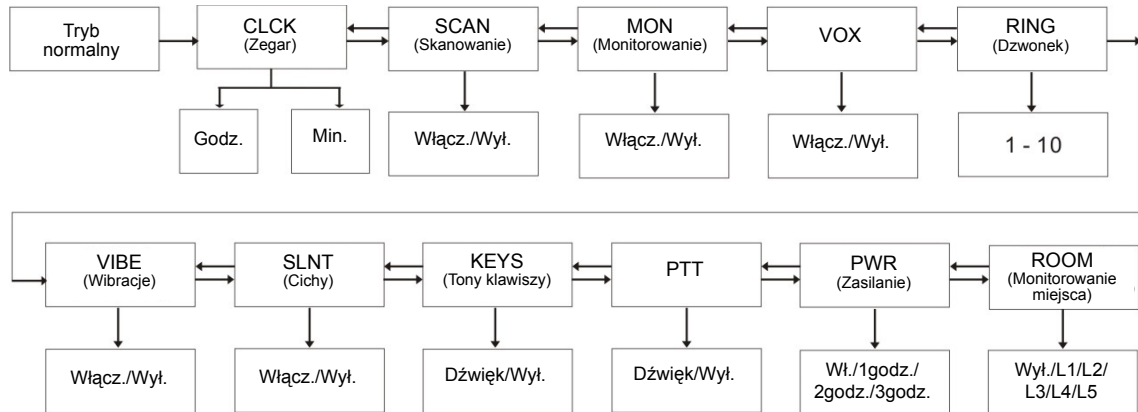

Funkcja zegara

Funkcja zegara radiotelefonu TLKR T8 może być użyta do podawania czasu na wyświetlaczu. Przy ustawieniu funkcji zegara, czas jest wyświetlany w formacie 24-godzinnym, w trybie oczekiwania.

Aby włączyć lub wyłączyć zegar:

1. Otwórz **MENU/GRP**. Przechodź przez pozycje menu, aż na wyświetlaczu pojawi się "CLOCK" (Zegar). Naciśnij **OK**, aby ustawić funkcję zegara.
2. Naciśnij klawisz **▲** lub **▼**, aby ustawić godzinę.
3. Naciśnij **OK** i przejdź do ustawienia minut.
4. Naciśnij klawisz **▲** lub **▼**, aby ustawić minuty.
5. Naciśnij **OK**, aby potwierdzić ustawienie.

Funkcja skanowania kanałów

Radiotelefon TLKR T8 posiada funkcję skanowania kanałów, która zapewnia łatwe skanowanie wszystkich 8 kanałów. Po wykryciu aktywnego kanału, radiotelefon zatrzymuje się na nim do czasu aż kanał będzie wolny. Następnie po 2 sekundach radiotelefon wznowi skanowanie. Naciśnięcie klawisza **PTT** przy pauzie w skanowaniu kanału zezwoli na transmisję na tym kanale; po zwolnieniu **PTT** w ciągu 5 sekund rozpocznie się skanowanie.

Aby włączyć skanowanie kanałów:

1. Otwórz **MENU/GRP**. Przechodź przez pozycje menu, aż na wyświetlaczu pojawi się "SCAN" (Skanuj). Naciśnij **OK**, a następnie klawisz **▲** lub **▼**, aby wybrać opcję włączenia skanowania (Scan On).

2. Naciśnij **OK**, aby rozpocząć skanowanie kanału.

Aby wyłączyć skanowanie kanałów:

1. Otwórz **MENU/GRP**. Przechodź przez pozycje menu, aż na wyświetlaczu pojawi się "SCAN" (Skanuj). Naciśnij **OK**, a następnie naciśnij klawisz **▲** lub **▼**, aby ustawić opcję Skanowania na WYŁ. (OFF)

2. Naciśnij **OK**, aby potwierdzić ustawienie.

Funkcja trybu monitorowania

Radiotelefon TLKR T8 umożliwia nasłuchiwanie słabych sygnałów na bieżącym kanale po wciśnięciu jednego przycisku.

Aby włączyć tryb monitorowania:

1. Otwórz **MENU/GRP**. Przechodź przez pozycje menu, aż na wyświetlaczu pojawi się "MON". Naciśnij **OK** a następnie klawisz **▲** lub **▼**, aby WŁĄCZYĆ opcję monitorowania.

2. Monitorowanie kanału rozpocznie się niezwłocznie.

Aby wyłączyć Podsluch (OFF):

1. Otwórz **MENU/GRP**. Przechodź przez pozycje menu, aż na

wyświetlaczu pojawi się "MON". Naciśnij **OK**, a następnie klawisz **▲** lub **▼**, aby WYŁĄCZYĆ opcję monitorowania.

2. Naciśnij **OK**, aby potwierdzić ustawienie.

Nadawanie uruchamiane głosem



Radiotelefon TLKR T8 wyposażony jest w ustawianą przez użytkownika funkcję nadawania uruchamianego głosem (VOX), która może być wykorzystywana do automatycznych transmisji uruchamianych głosem. Funkcja VOX przeznaczona jest do obsługi radiotelefonu bez użycia rąk. Transmisja jest ograniczona przez mówienie do mikrofonu radiotelefonu lub zestaw nagłowny (do nabycia osobno), a nie przez naciśnięcie przycisku **PTT**.

Aby wybrać poziom funkcji VOX:

1. Otwórz **MENU/GRP**. Przechodź przez pozycje menu, aż na wyświetlaczu pojawi się "VOX". Naciśnij **OK**, aby wybrać ustawienie VOX (L1..L5/Wył.) Wybór opcji Off (wył.) dezaktywuje VOX, a poziom 1-5 ustawia czułość obwodu VOX.
2. Naciśnij przycisk **▲** lub **▼**, aby wybrać wymagany poziom czułości funkcji VOX. Ustaw poziom 1 w cichym otoczeniu, a poziom 5 w bardzo hałaśliwym otoczeniu. Możesz znaleźć odpowiedni poziom czułości poprzez mówienie do mikrofonu. Jeżeli ikona  zacznie migać, oznacza to, że Twój głos jest odbierany.
3. Naciśnij **OK**, aby potwierdzić ustawienie.



Uwaga: Jeżeli będziesz kontynuować transmisję korzystając z funkcji VOX przez 60 sekund, radiotelefon wyśle sygnał czasu nadawania i ikona  będzie migać przez 5 sekund.

Transmisja Tonu wywołania

Radiotelefon TLKR T8 posiada 10 wybieralnych sygnałów wywołania, które są wysyłane po naciśnięciu przycisku / .

Aby wybrać sygnał wywołania:

1. Otwórz **MENU/GRP**. Przechodź przez pozycje menu , aż na wyświetlaczu pojawi się "RING". Naciśnij **OK**, aby wybrać ton (1 - 10).
2. Naciśnij klawisz ▲ lub ▼ , aby wybrać pożądany ton wywołania. Każdy ton zabrmi za każdorazowym naciśnięciem numeru wybranego tonu.
3. Naciśnij **OK**, aby potwierdzić ustawienie.

Aby wysłać wybrany sygnał wywołania, naciśnij przycisk  /  . Wybrany sygnał będzie automatycznie transmitowany przez ustalony okres czasu. Sygnał wywołania zostanie anulowany po naciśnięciu przycisku **PTT**.

Tryb wibracji (Vibe)

Radiotelefon TLKR T8 jest wyposażony jest w opcje wibracji, które włączają się przy odbieraniu transmisji lub tonu wywołania.

Tryb wibracji jest wyłączany na 30 sekund kiedy nadajesz, odbierasz lub naciskasz inny klawisz.

Aby WŁĄCZYĆ tryb wibracji:

1. Otwórz **MENU/GRP**. Przechodź przez opcje menu, aż na wyświetlaczu pojawi się "VIBE". Naciśnij **OK**, a następnie klawisz ▲ lub ▼ , aby WŁĄCZYĆ tryb wibracji.
2. Naciśnij **OK**, aby potwierdzić ustawienie.

Aby WYŁĄCZYĆ tryb wibracji:

1. Otwórz **MENU/GRP**. Przechodź przez opcje menu, aż na wyświetlaczu pojawi się "VIBE". Naciśnij **OK**, a następnie klawisz ▲ lub ▼ , aby WYŁĄCZYĆ funkcję wibracji.
2. Naciśnij **OK**, aby potwierdzić ustawienie.

Tryb cichy (Slnt)

Po włączeniu trybu cichego dźwięk wszystkich wywołań przychodzących jest wyciszany — wywołanie przychodzące jest sygnalizowane miganiem ekranu.

Jeśli wywołanie nie zostanie odebrane, ekran jest wyłączony, a ikona wywołania będzie migać do momentu utraty sygnału.

Przesyłanie lub odbieranie wywołania bądź naciśnięcie dowolnego klawisza powoduje wyłączenie trybu cichego na 30 sekund.

Aby WYŁĄCZYĆ tryb cichy:

1. Otwórz **MENU/GRP**. Przechodź przez pozycje menu, aż na wyświetlaczu pojawi się "SLNT". Naciśnij **OK**, a następnie klawisz ▲ lub ▼ , aby WŁĄCZYĆ cichy tryb.
2. Naciśnij **OK**, aby potwierdzić ustawienie.

Aby WYŁĄCZYĆ tryb cichy:

1. Otwórz **MENU/GRP**. Przechodź przez opcje menu, aż na wyświetlaczu pojawi się "SLNT". Naciśnij **OK**, a następnie klawisz ▲ lub ▼ , aby WYŁĄCZYĆ cichy tryb.
2. Naciśnij **OK**, aby potwierdzić ustawienie.

Dźwięk klawiszy

Radiotelefon emituje dźwięk za każdym naciśnięciem przycisku (z wyjątkiem przycisku **PTT**).

Aby WŁĄCZYĆ tony klawiszy:

1. Otwórz **MENU/GRP**. Przechodź przez pozycje menu, aż na wyświetlaczu pojawi się "KEYS". Naciśnij **OK**, a następnie klawisz ▲ lub ▼ , aby WŁĄCZYĆ tony klawiszy.
2. Naciśnij **OK**, aby potwierdzić ustawienie.

Aby WYŁĄCZYĆ tony klawiszy:

1. Otwórz **MENU/GRP**. Przechodź przez pozycje menu, aż na wyświetlaczu pojawi się "KEYS". Naciśnij **OK**, a następnie klawisz ▲ lub ▼ , aby WYŁĄCZYĆ tony klawiszy.
2. Naciśnij **OK**, aby potwierdzić ustawienie.

PTT (Ton potwierdzenia)

Sygnal potwierdzenia stanowi SYGNAŁ, który jest wysyłany w celu powiadomienia o zakończeniu transmisji (transmisja PTT i VOX). Sygnal potwierdzenia można usłyszeć z głośnika po włączeniu funkcji sygnału potwierdzenia. Sygnal potwierdzenia wysyłany jest nawet wówczas, gdy funkcja sygnału potwierdzenia jest wyłączona. Jednakże sygnal potwierdzenia nie będzie słyszalny z głośnika.

Aby WŁĄCZYĆ dźwięk PTT:

1. Otwórz **MENU/GRP**. Przechodź przez pozycje menu, aż na wyświetlaczu pojawi się "PTT". Naciśnij **OK**, a następnie klawisz ▲ lub ▼, aby WŁĄCZYĆ tryb dźwięku PTT.
2. Naciśnij **OK**, aby potwierdzić ustawienie.

Aby WYŁĄCZYĆ dźwięk PTT:

1. Otwórz **MENU/GRP**. Przechodź przez pozycje menu, aż na wyświetlaczu pojawi się "PTT". Naciśnij **OK**, a następnie klawisz ▲ lub ▼, aby WYŁĄCZYĆ tryb dźwięku PTT.
2. Naciśnij **OK**, aby potwierdzić ustawienie.

Funkcja automatycznego oszczędzania akumulatorów

Radiotelefon posiada unikalny obwód przeznaczony do znacznego przedłużenia czasu pracy akumulatorów. Jeżeli nie będzie żadnej transmisji, ani przychodzącego wywołania w ciągu 3 sekund, radiotelefon przełączy się na tryb oszczędzania akumulatorów. W tym trybie, można nadal odbierać transmisje.

Automatyczne wyłączenie zasilania

Funkcja automatycznego wyłączenia zasilania pozwala ustawić czas, po jakim radiotelefon wyłączy się automatycznie.

1. Otwórz **MENU/GRP**. Przechodź przez pozycje menu, aż na wyświetlaczu pojawi się "PWR". Naciśnij **OK**, a następnie klawisz ▲ lub ▼, aby wybrać tryb automatycznego wyłączenia zasilania. Opcja może być ustawiona na Włacz.,

1 godz., 2 godz. lub 3 godz.

2. Naciśnij **OK**, aby potwierdzić ustawienie.

Funkcja monitorowania pomieszczenia

Możesz wykorzystać jeden ze swoich radiotelefonów TLKR T8 jako monitor pomieszczenia, a drugi radiotelefon stosować do nasłuchu i kontrolowania głosu w innym pomieszczeniu. Po ustawieniu funkcji monitorowania pomieszczenia, radiotelefon monitorujący będzie wykrywać głos/hałasy (zgodnie z ustawionym poziomem czułości) i transmitować je do radiotelefonu nasłuchującego bez naciskania przycisku PTT. Radiotelefon monitorujący nie może odbierać żadnych transmisji w tym trybie.

Aby WŁĄCZYĆ funkcję monitorowania pomieszczenia:

1. Otwórz **MENU/GRP**. Przechodź przez pozycje menu, aż na wyświetlaczu pojawi się "ROOM". Naciśnij **OK**, a następnie klawisz ▲ lub ▼, aby ustawić opcję monitorowania miejsca na WYŁ. lub poziom L1, L2, L3, L4, L5.
2. Monitorowanie kanału rozpocznie się niezwłocznie.

Aby WYŁĄCZYĆ funkcję monitorowania pomieszczenia:

1. Otwórz **MENU/GRP**. Przechodź przez pozycje menu, aż na wyświetlaczu pojawi się "ROOM". Naciśnij **OK**, a następnie klawisz ▲ lub ▼, aby WYŁĄCZYĆ opcję monitorowania miejsca.
2. Naciśnij **OK**, aby potwierdzić ustawienie.

Uwaga:

- W trybie monitorowania pomieszczenia przycisk PTT jest nieaktywny i jego naciśnięcie powoduje wygenerowanie sygnału błędu przycisku PTT.
- Jeżeli głos/hałas w drugim pomieszczeniu będzie odbierany przez ponad 60 sekund, radiotelefon monitorujący przestanie monitorować przez 5 sekund, a następnie wznowi monitorowanie.

Menu grupy

Aby przejść do menu grupy, naciśnij i przytrzymaj klawisz

MENU/GRP.

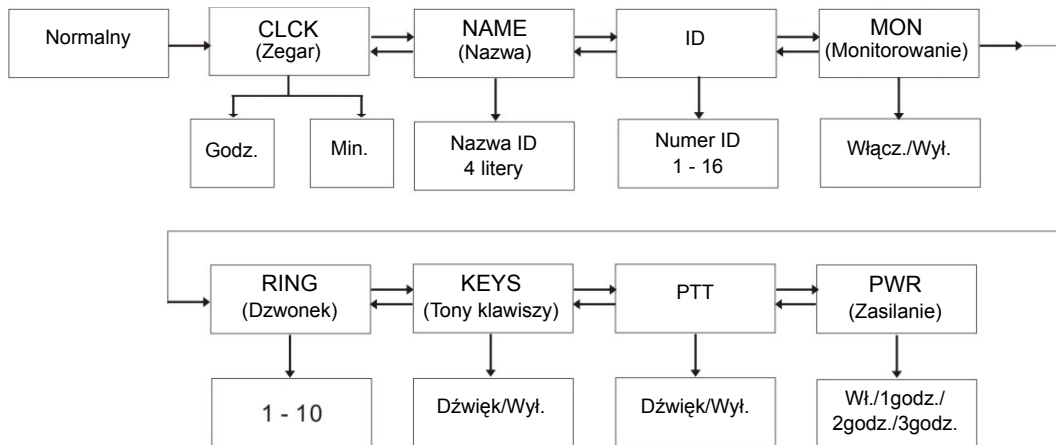

Funkcja zegara w Trybie grupowym

Funkcja zegara radiotelefonu TLKR T8 może być użyta do podawania czasu na wyświetlaczu. Przy ustawieniu funkcji zegara, czas jest wyświetlany w formacie 24-godzinnym, w trybie oczekiwania.

Aby włączyć lub wyłączyć zegar:

1. Otwórz **MENU/GRP**. Przechodź przez pozycje menu, aż na wyświetlaczu pojawi się "CLCK" (Zegar). Naciśnij **OK**, aby ustawić funkcję zegara.
2. Naciśnij klawisz ▲ lub ▼, aby ustawić godzinę.
3. Naciśnij **OK** i przejdź do ustawienia minut.
4. Naciśnij klawisz ▲ lub ▼, aby ustawić minuty.
5. Naciśnij **OK**, aby potwierdzić ustawienie.

Ustaw nazwę ID

W wypadku wywołania wszystkich użytkowników z grupy lub wykonywania wywołania bezpośredniego na wyświetlaczach pozostałych urządzeń wyświetlana jest nazwa identyfikatora. Ta sama nazwa jest widoczna na wyświetlaczu innego radiotelefonu, jeśli ktoś chce połączyć się bezpośrednio z Tobą. Jeśli nie zostanie ustawiona nazwa identyfikatora, wyświetlany jest numer urządzenia.

Aby ustawić Nazwę ID:

1. Otwórz **MENU/GRP**. Przechodź przez pozycje menu, aż na wyświetlaczu pojawi się "NAME". Naciśnij **OK**, aby wprowadzić nazwę na pulsujących elementach pod-kodu.
2. Naciśnij klawisz **▲** lub **▼**, aby wprowadzić literę na pulsujących elementach pod-kodu. Naciśnij **OK**, aby przejść do następnej litery i kontynuuj do zakończenia procesu. Nazwy mogą składać się z maksymalnie 4 liter.
3. Naciśnij **OK**, aby potwierdzić ustawienie.

Uwaga: Po każdym naciśnięciu klawisza MENU/GRP urządzenie anuluje wybrany numer identyfikatora i wpisaną nazwę identyfikatora, a następnie zamyka menu grupy.

Ustaw numer ID

Każdy radiotelefon w Grupie musi posiadać numer identyfikujący od 1 - 16.

Numer potrzebny jest do identyfikacji radiotelefonu w danej Grupie.

Aby ustawić numer ID:

1. Otwórz **MENU/GRP**. Przechodź przez opcje menu, aż na wyświetlaczu pojawi się "ID". Naciśnij **OK**, a następnie klawisz **▲** lub **▼**, aby ustawić numer ID.
2. Naciśnij **OK**, aby potwierdzić ustawienie.

Uwaga: Użytkownik wybiera numer ID wyświetlony na elementach kanału, naciskając klawisz **▲ lub **▼**. Kiedy ID zarejestrowany dla Wywołania wszystkich zostanie wybrany klawiszami **▲** lub **▼**, pojawi się wyświetlenie "USED" (Użyty) przy elementach pod-kodu oraz jeżeli wybrany został nie zarejestrowany numer ID. Elementy pod-kodu pozostaną puste.**



Ustaw monitorowania w Trybie grupowym

Aby WŁĄCZYĆ tryb monitorowania:

1. Otwórz **MENU/GRP**. Przechodź pozycje menu, aż na wyświetlaczu pojawi się "MON". Naciśnij **OK**, a następnie klawisz **▲** lub **▼**, aby WŁĄCZYĆ opcję monitorowania.
2. Monitorowanie kanału rozpocznie się niezwłocznie.

Aby WYŁĄCZYĆ tryb monitorowania:

1. Otwórz **MENU/GRP**. Przechodź pozycje menu, aż na wyświetlaczu pojawi się "MON". Naciśnij **OK**, a następnie klawisz **▲** lub **▼**, aby WYŁĄCZYĆ opcję monitorowania.
2. Naciśnij **OK**, aby potwierdzić ustawienie.

Ustaw Dźwięk wywołania w Trybie grupowym

Aby wybrać ton wywołania:

1. Otwórz **MENU/GRP**. Przechodź pozycje menu, aż na wyświetlaczu pojawi się "RING". Naciśnij **OK**, aby wybrać ton wywołania (1 - 10).
2. Naciśnij klawisz ▲ lub ▼, aby wybrać pożądany ton. Każdy ton zabrmi za każdorazowym naciśnięciem numeru wybranego tonu.

Aby transmitować wybrany ton, naciśnij klawisz. Wybrany ton będzie automatycznie transmitowany przez określony czas. Ton wywołania zostanie skasowany poprzez naciśnięcie przycisku **PTT**.

Ustaw Dźwięk klawiszy w Trybie grupowym

Aby WŁĄCZYĆ tony klawiszy:

1. Otwórz **MENU/GRP**. Przechodź pozycje menu, aż na wyświetlaczu pojawi się "PTT". Naciśnij **OK**, a następnie klawisz ▲ lub ▼, aby WŁĄCZYĆ tryb dźwięku klawiszy.
2. Naciśnij **OK**, aby potwierdzić ustawienie..

Aby WYŁĄCZYĆ tony klawiszy:

1. Otwórz **MENU/GRP**. Przechodź pozycje menu, aż na wyświetlaczu pojawi się "KEYS". Naciśnij **OK**, a następnie klawisz ▲ lub ▼, aby WYŁĄCZYĆ tony klawiszy.
2. Naciśnij **OK**, aby potwierdzić ustawienie.

Ustaw PTT w Trybie grupowym

Aby WŁĄCZYĆ dźwięk **PTT**:

1. Otwórz **MENU/GRP**. Przechodź pozycje menu, aż na wyświetlaczu pojawi się "PTT". Naciśnij **OK**, a następnie klawisz ▲ lub ▼, aby WŁĄCZYĆ tryb dźwięku **PTT**.

2. Naciśnij **OK**, aby potwierdzić ustawienie.

Aby WYŁĄCZYĆ dźwięk **PTT**:

1. Otwórz **MENU/GRP**. Przechodź pozycje menu, aż na

wyświetlaczu pojawi się "PTT". Naciśnij **OK**, a następnie klawisz ▲ lub ▼, aby WYŁĄCZYĆ tryb bipu **PTT**.

2. Naciśnij **OK**, aby potwierdzić ustawienie.

Ustaw Automatyczne wyłączanie zasilania w Trybie grupowym

Funkcja automatycznego wyłączania zasilania pozwala ustawić czas, po którym radiotelefon automatycznie wyłącza się.

1. Otwórz **MENU/GRP**. Przechodź pozycje menu, aż na wyświetlaczu pojawi się "PWR". Naciśnij **OK**, a następnie klawisz ▲ lub ▼, aby wybrać Tryb automatycznego wyłączania zasilania. Funkcja może być ustawiona na Wt., 1 godz., 2 godz. lub 3 godz.
2. Naciśnij **OK**, aby potwierdzić ustawienie.

Tryb grupy

Naciśnij klawisz CH/☺, aby otworzyć Tryb grupy.

Naciskaj klawisz ▲ lub ▼ aby przechodzić przez opcje menu.

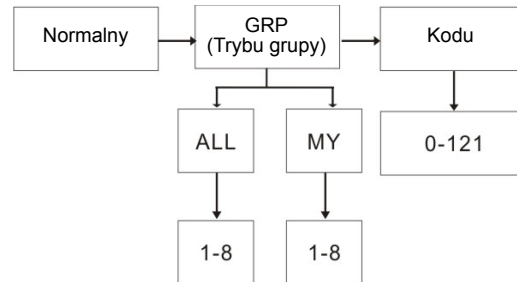

Naciśnij klawisz CH/ , aby otworzyć ustawienia kanału. Naciśnij OK, a następnie klawisz ▲ lub ▼, aby wybrać automatyczną lub ręczną zmianę ustawień kanału. Ustawienia zmiany kanału:



Kanał auto
Zmień





Kanał ręczny
Zmień

Naciskaj klawisz CH/ , aby wprowadzać kolejne ustawienia.

Uwaga: Naciśnięcie klawisza CH/  powoduje powrót do stanu bezczynności.

Ustawianie automatycznej zmiany kanału

Naciśnij klawisz CH/ , aby wejść w Tryb grupy. Naciśnij OK, aby wybrać opcję automatycznej zmiany kanału; na wyświetlaczu pojawi się numer bieżącej grupy. Naciśnij OK, a następnie klawisz ▲ lub ▼, aby wybrać numer kanału grupy i ponownie klawisz ▲ lub ▼, aby wybrać tryb grupy "ALL" (Wszystkie). Naciśnij OK, aby potwierdzić i wysłać polecenie automatycznej zmiany kanału.

Uwaga: Naciśnięcie klawisza CH/  powoduje powrót do stanu bezczynności.



Ustawianie ręcznej zmiany kanału

Naciśnij klawisz CH/ , aby wejść w Tryb grupy. Naciśnij OK, aby wybrać opcję ręcznej zmiany kanału; na wyświetlaczu pojawi się "MY" (Moja).

Naciśnij OK, a następnie klawisz ▲ lub ▼, aby wybrać kanał. Zostanie udostępniona funkcja ręcznej zmiany kanału.

Uwaga: Naciśnięcie klawisza CH/  powoduje powrót do stanu bezczynności.

Ustawianie wywołania wszystkich użytkowników/ bezpośredniego

Aby przejść do ustawień wywołań wszystkich użytkowników/ bezpośredniego, w trybie grupy naciśnij klawisz  / . Najpierw należy wybrać typ wywołania — wszystkich użytkowników lub bezpośrednie.





Transmisja wywołania
wszystkich użytkowników



Ustawianie wywołania
bezpośredniego

Aby wybrać to ustawienie, naciśnij klawisz ▲ lub ▼ celem wyboru typu wywołania.

Ustawianie wywołania wszystkich użytkowników

Kiedy wybrana jest opcja transmisja wywołania wszystkich "ZYNC", naciśnij klawisze  / , aby niezwłocznie transmitować wywołanie wszystkich. W radiotelefonie zabrzmiał Wywołanie wszystkich. Podczas transmisji na wyświetlaczu zostanie pokazana ikona TX, a ikona wywołania będzie migać.

Uwaga: Aby wrócić do stanu bezczynności, naciśnij klawisz CH/ .

Ustawianie wywołania bezpośredniego

W segmentach kanałów na wyświetlaczu pokazywany jest numer identyfikatora, a w sektorach kodu podrzędnego nazwa identyfikatora.

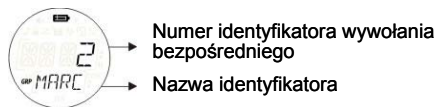

Aby wybrać numer identyfikatora, naciśnij klawisz ▲ lub ▼.

Naciśnij **OK**, aby transmitować polecenie Wywołania bezpośredniego. Polecenie Wywołania bezpośredniego zostanie przesłane tylko do wybranego numeru ID.

W trakcie transmisji wyświetlacz pokazuje ikonę IX oraz ikonę Wywołania.

Radiotelefon transmituje wybrany ton wywołania kiedy nadawane jest polecenie Wywołania bezpośredniego.

Uwaga: Naciśnięcie klawisza CH/↻ spowoduje cofnięcie do ustawienia Wszystkie wywołania bezpośrednie.

Włączanie blokady klawiszy

Aby zablokować klawiaturę:

Naciśnij i przytrzymaj klawisz . Pojawi się ikona .

W elementach pod-kodu pojawi się na 2 sekundy wyświetlenie "LOCK", po czym nastąpi powrót do poprzedniego ekranu.

Aby odblokować klawiaturę:

Ponownie naciśnij i przytrzymaj klawisz . Zniknie ikona . W elementach pod-kodu pojawi się na 2 sekundy wyświetlenie "UNLK", po czym nastąpi powrót do poprzedniego ekranu.

Uwaga: Jeżeli zostanie naciśnięty jakikolwiek klawisz (oprócz PTT) przy wyświetlonej ikonie LOCK, rozlegnie się dźwięk sygnalizujący błąd.

Alarm niskiego poziomu naładowania akumulatora

Alarm niskiego poziomu naładowania jest emitowany, gdy akumulator jest bliski wyładowania. Alarm rozlega się 30 sekund po tym, jak zacznie migać ikona niskiego poziomu naładowania akumulatora. W sektorach kodu podrzędnego wyświetlany jest wskaźnik „BATT”, a ikona niskiego poziomu naładowania akumulatora miga.

Gdy poziom naładowania akumulatora jest niski, dźwięk alarmu jest emitowany co 5 sekund przez 30 sekund.

Podświetlenie wyświetlacza LCD

Podświetlenie wyświetlacza LCD włączy się automatycznie po naciśnięciu dowolnego przycisku (z wyjątkiem przycisku **PTT**). Wyświetlacz LCD będzie się świecić przez 10 sekund od ostatniego naciśnięcia przycisku.

Dane techniczne

Kanały	8 PMR
Kody	121 (38 kodów CTCSS i 83 kody DCS)
Częstotliwość robocza	446.00625 - 446.09375 MHz
Źródło zasilania	Pakiet akumulatorów niklowo-wodorkowych typu AAA 4 baterie alkaliczne typu AAA (nie dołączone do zestawu)
Zasięg	Do 10 km
Czas pracy akumulatorów	Typowo 16 godzin Baterie alkaliczne Typowo 14 godzin Akumulator NiMH

Karta częstotliwości (MHz)

Kanał	Częstotliwość
1	446.00625
2	446.01875
3	446.03125
4	446.04375
5	446.05625
6	446.06875
7	446.08125
8	446.09375

Lista zatwierdzonych akcesoriów

Aby zakupić te akcesoria, skontaktuj się z dealerem lub sprzedawcą

Karta kodów CTCSS (Hz)

Nr kodu	Częstotliwość sygnału (Hz)	Nr kodu	Częstotliwość sygnału (Hz)	Nr kodu	Częstotliwość sygnału (Hz)
0	Off	13	103.5	26	162.2
1	67.0	14	107.2	27	167.9
2	71.9	15	110.9	28	173.8
3	74.4	16	114.8	29	179.9
4	77.0	17	118.8	30	186.2
5	79.7	18	123.0	31	192.8
6	82.5	19	127.3	32	203.5
7	85.4	20	131.8	33	210.7
8	88.5	21	136.5	34	218.1
9	91.5	22	141.3	35	225.7
10	94.8	23	146.2	36	233.6
11	97.4	24	151.4	37	241.8
12	100.0	25	156.7	38	250.3

Kody DCS

Nr kodu	Kod	Nr kodu	Kod	Nr kodu	Kod	Nr kodu	Kod	Nr kodu	Kod	Nr kodu	Kod
39	023	53	114	67	174	81	315	95	445	109	631
40	025	54	115	68	205	82	331	96	464	110	632
41	026	55	116	69	223	83	343	97	465	111	654
42	031	56	125	70	226	84	346	98	466	112	662
43	032	57	131	71	243	85	351	99	503	113	664
44	043	58	132	72	244	86	364	100	506	114	703
45	047	59	134	73	245	87	365	101	516	115	712
46	051	60	143	74	251	88	371	102	532	116	723
47	054	61	152	75	261	89	411	103	546	117	731
48	065	62	155	76	263	90	412	104	565	118	732
49	071	63	156	77	265	91	413	105	606	119	734
50	072	64	162	78	271	92	423	106	612	120	743
51	073	65	165	79	306	93	431	107	624	121	754
52	074	66	172	80	311	94	432	108	627		

Informacje Dotyczące Gwarancji

Autoryzowany dealer firmy Motorola lub sprzedawca, u którego kupiłeś swój radiotelefon i oryginalne akcesoria, będzie honorował roszczenie gwarancyjne i zapewni serwis gwarancyjny. Zwróć swój radiotelefon do dealera lub sprzedawcy, aby uzyskać serwis gwarancyjny. Nie odsyłaj radiotelefonu do firmy Motorola.

Aby móc uzyskać serwis gwarancyjny, musisz przedstawić dowód zakupu (rachunek lub inny zastępczy dokument) wraz z datą zakupu. Na radiotelefonie powinien być również wyraźnie widoczny numer seryjny. Gwarancja będzie nieważna, jeżeli oznaczenie typu lub numery seryjne na radiotelefonie zostały zmienione lub usunięte.

Gwarancja Nie Obejmuje

Wad lub uszkodzeń będących wynikiem użytkowania produktu w sposób inny niż normalny lub w sposób niezgodny z instrukcjami zawartymi w niniejszej instrukcji.

Wad lub uszkodzeń wynikających z nieprawidłowego użytkowania, wypadku lub zaniedbania.

Wad lub uszkodzeń wynikających z niewłaściwego testowania, pracy, utrzymania, regulacji, lub jakichkolwiek zmian i modyfikacji.

Uszkodzeń anteny, o ile nie zostały spowodowane bezpośrednio przez wady w materiałach lub w wykonaniu. Produktów rozmontowanych lub naprawianych w sposób poważnie wpływający na działanie, lub uniemożliwiający odpowiednią kontrolę i testowanie niezbędne w celu zweryfikowania roszczeń gwarancyjnych.

Wad lub uszkodzeń związanych z zasięgiem.

Wad lub uszkodzeń spowodowanych przez wilgoć, zalanie lub zachłapanie.

Wszelkich powierzchni plastikowych i innych zewnętrznych części, zadrapanych lub uszkodzonych wskutek normalnego użytkowania.

Produktów wypożyczonych czasowo.

Części zużywających się w trakcie normalnej eksploatacji.

Informacje o Prawach Autorskich

Produkty firmy Motorola, opisane w niniejszej instrukcji, mogą zawierać programy, zawartość pamięci półprzewodnikowych i innych nośników, chronioną prawem autorskim. Przepisy prawne w Stanach Zjednoczonych i innych krajach chronią wyłączne prawa firmy Motorola do programów komputerowych chronionych prawem autorskim, w tym wyłączne prawo kopiowania i reprodukcji chronionych programów firmy Motorola w jakiegokolwiek formie.

Zgodnie z tymi przepisami, żadne zastrzeżone programy komputerowe firmy Motorola, zawarte w produktach firmy Motorola, nie mogą być kopiowane lub reprodukowane w jakikolwiek sposób bez wyraźnej pisemnej zgody firmy Motorola. Dodatkowo, zakup produktów firmy Motorola nie będzie uznawany za bezpośrednie lub pośrednie przeniesienie jakichkolwiek licencji dotyczących praw autorskich, patentów lub wniosków patentowych firmy Motorola, z wyjątkiem zwykłej bezpłatnej licencji na użytkowanie, wynikającej z przepisów prawnych związanych ze sprzedażą produktu. MOTOROLA, Stylizowane Logo z Literą M, i wszelkie inne znaki handlowe, oznaczone jako takie w niniejszym dokumencie, są znakami handlowymi firmy Motorola, Inc.

© Motorola, Inc. 2010

İÇİNDEKİLER

Çift yönlü seyyar telsizler için ürün güvenliği ve rf işini . . . 2	PTT [bas-konuş] (Anlaşıldı/Tamam Sesi) 12
Özellikler 2	Otomatik Güç Tasarrufu Özelliği 12
Kontrol ve Özellikler 3	Otomatik Kapanma 12
Gösterge 4	Oda İzleme 12
Paket İçeriği 5	Grup Menüsü 13
Bataryanın Yerleştirilmesi 5	Saat Özelliği 13
Batarya Seviyesi ve Düşük Batarya Uyarısı 5	ID Adı Ayarı 14
Telsizin Şarj Edilmesi 5	ID Numarası Ayarı 14
Doğrudan Şarj 5	Grup kipinde Monitör (İzleme) ayarı 14
Şarj Aleti Kızağının Kullanılması 5	Grup Kipinde Zil Sesi Ayarı 15
Bataryanın şarj edilmesi 6	Grup Kipinde Tuş Sesi Ayarı 15
Telsizin Kullanımı 6	Grup Kipinde PTT (bas-konuş) Ayarı 15
Telsizin Açılması (on) ve Ses Ayarı 6	Grup Kipinde Otomatik Kapatma Ayarı 15
Telsizinle Konuşma 6	Grup Kipi 15
Menüde Gezinme 6	Otomatik Kanal Değişirme Ayarı 16
Menü Seçimi 7	Manuel Kanal Ayarı 16
Kanal Seçimi 7	Herkese/Doğrudan Çağrı Ayarı 16
Alt-kod Seçimi 7	Herkese Çağrı Ayarı 16
Çift Kanal İzleme Kipi 8	Doğrudan Çağrı Ayarı 17
Kronometre Aktivasyonu 8	Tuş Kilidi Aktivasyonu 17
Menü Kipi (Mode Menu) 9	Düşük Batarya Uyarısı 17
Saat Özelliği 9	LCD Ekran Aydınlatması 17
Kanal Tarama Özelliği 10	Teknik Özellikler 18
İzleme Kipi Özelliği 10	Frekans Çizelgesi (MHz) 18
Sesle Çalışan İletim (VOX) 10	CTCSS Çizelgesi (Hz) 19
Zil Sesi İletimi 10	DCS Kodu 19
Titr (Titreşim) Kipi 11	Garanti Bilgisi 20
Sssz (Sessiz) Kipi 11	Garanti Kapsamında Olmayan Durumlar 20
Tuş Sesi 11	Telif Hakkı Bilgisi 20

Çift yönlü seyyar telsizler için ürün güvenliği ve rf ışını



Uyarı

Bu ürünü kullanmadan önce, telsizinizle birlikte verilen Ürün Güvenliği ve RF Işını kitapçığında yer alan güvenli kullanım talimatlarını okuyunuz.

DİKKAT!

Bu ürünü kullanmadan önce, RF enerji ışını limitlerine kesin olarak uyulması için Ürün Güvenliği ve RF Işını kitapçığında bulunan RF ışını hakkındaki bilgileri ve işletme talimatlarını okuyunuz.

Özellikler

- 8 adet PMR (Özel Mobil Telsiz) Kanalı
- 121 adet Alt-Kod (38 CTCSS Kodu ve 83 DCS kodu)
- 10 km'ye kadar Menzil*
- LED Lambası
- Dâhili VOX (Eller Serbest Kullanım) Devresi
- 10 Adet Seçilebilir Çağrı Uyarı Sesi
- Arkadan Aydınlatmalı LCD Gösterge
- İsteğe Bağlı Kulaklık için Kulaklık Girişi
- PTT(bas-konuş) Anlaşıldı/Tamam Bip Sesi
- Saat zamanlayıcı
- Oda İzleme
- Kanal Tarama
- Çift Kanal İzleme
- Tuş Kilidi
- Batarya Güç Tasarrufu
- Sessiz Kip
- Batarya Tasarruf
- Grup Çağrı
- Doğrudan Çağrı (Çağrı Yapan ID Çağrısı)
- Herkese Çağrı
- Otomatik Kanal Değişirme

* Menzil, çevresel ve/ya da topoğrafik koşullara göre farklılık gösterebilmektedir.

Kontrol ve Özellikler

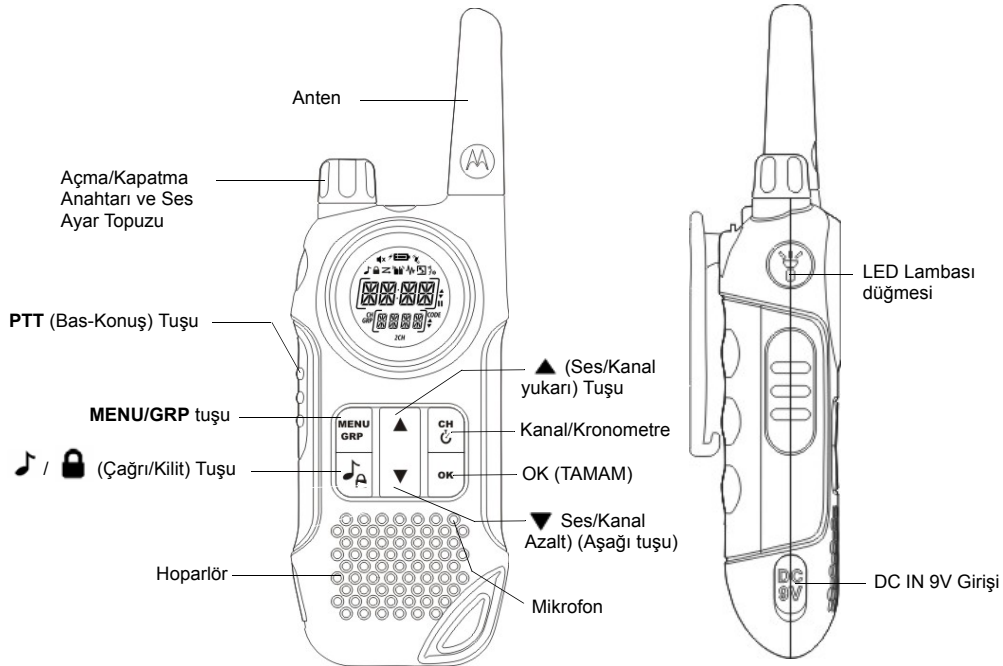

Gösterge

1. Zaman/Menü/Grup seçim işareti
2. Tarama İşareti
3. Tuş sesi işareti
4. Tuş kilidi işareti
5. Sessiz (Zil Kapalı) işareti
6. Batarya şarj işareti
7. Batarya Seviyesi Ölçer
8. Monitör İşareti
9. Titreşim işareti
10. Oda izleme (monitör) İşareti
11. VOX (Eller Serbest) İşareti
12. İletme İşareti
13. Alma İşareti
14. Yukarı/Aşağı (Kanal/Menü kip seçimi) işareti
15. Duraklat (Kronometre) işareti
16. Kod (Alt-kod numarası) işareti
17. Yukarı/Aşağı (alt-kod/grup seçim numarası) işareti
18. 2KN (Çift kanal) işareti
19. Alt-kod numarası/Grup seçim işareti
20. GRP (Grup kipi işareti)
21. KN (Ana Kanal işareti)
22. İki nokta üst üste (Saat/Kronometre ekranı)

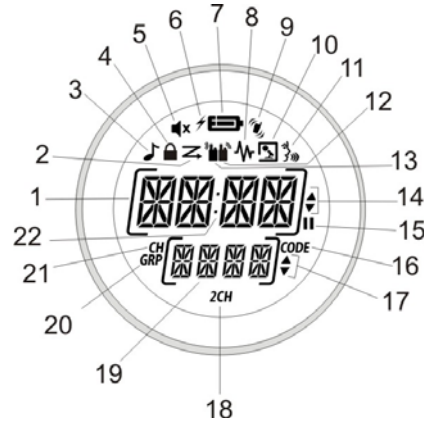

TLKR T8 telsiz satın aldığınız için kutunuz. Bu ürün, çok hafif ve çok dayanıklı bir telsizdir. Bu telsizi, yürüyüş, kayak, açık hava etkinlikleri gibi sportif faaliyetlerde arkadaşlarınız ve ailenizle canlı bir iletişim ortamı kurarak sürekli bağlantıda kalmak için kullanabilirsiniz. Bu kompakt ve gelişmiş cihaz birçok özellekle donatılmıştır.

Paket İçeriği

Satın aldığınız paketin içinde iki adet TLKR T8 telsiz, iki adet kemer kancası, bir adet şarj aleti kızıağı, AC adaptör, iki adet batarya destek kademesi, iki adet NiMH batarya paketi ve bu başvuru kılavuzu bulunmaktadır. Telsizinizi 4 adet AAA alkalin (pakete dâhil değildir) pille de çalıştırabilirsiniz.

Bataryanın Yerleştirilmesi

TLKR T8 telsizi NiMH batarya paketi ya da 4 adet AAA alkalin pil (pakete dâhil değildir) kullanmaktadır. Alkalin pil kullanacaksanız bunların yüksek kaliteli olmasını tavsiye ederiz.

NiMH batarya paketini yerleştirmek için:

- 1) Telsizinizin kapalı olduğundan emin olun.
- 2) Batarya bölmesinin kapağını, bu kapağın alt tarafında bulunan tırnak uca bastırarak çıkartın. Bu tırnak uç, kapağı serbest bırakacaktır.
- 3) NiMH bataryaları batarya bölümüne yerleştirin. Bataryaların + ve – uçlarının doğru olduğundan emin olun. Batarya paketinin yanlış yerleştirilmesi durumunda telsiz çalışmayacaktır.
- 4) Batarya bölümünün kapağını yerine takın.

Batarya Seviyesi ve Düşük Batarya Uyarısı

Telsizinizin göstergesinde bir batarya seviye ölçer bulunmaktadır. Bu, bataryanın durumunu göstermektedir. Telsizin bataryası azalmışsa, batarya seviye ölçer simgesi  yanıp sönecektir. NiMH şarj edilebilir bataryaları derhal yeniden şarj edin.

Telsizin Şarj Edilmesi

Eğer şarj edilebilir NiMH batarya kullanıyorsanız, iki TLKR T8 telsizi doğrudan ya da verilen şarj kızıağını kullanarak şarj edebilirsiniz.

Telsizi şarj kızıağına koymadan önce mutlaka kapattığınızdan (OFF) emin olunuz. Aksi takdirde batarya seviye ölçer simgesi düzgün görünmeyecektir.

Doğrudan Şarj:

1. DC adaptörünün bağlantı ucunu telsizin DC IN 9V girişine ve diğer ucunu da aracın aksesuar elektrik çıkışına takın.
2. Bataryayı 16 saat şarj edin.

Şarj Aleti Kızıağını Kullanılması:

1. AC adaptörünü DC IN 9V girişine ve standart bir elektrik prizine takın.
2. Şarj etme kızıağını bir masa ya da sehpa üzerine koyun ve telsizi tuşları ön tarafa bakacak şekilde şarj etme kızıağının içine yerleştirin.
3. LED ışığının yandığından emin olun. Batarya paketini 16 saat şarj edin ve telsiz dolduktan sonra şarj etme kızıağından alın.

Not: Şarj LED ışıkları telsizlerin şarj işlemi sürdüğü sürece yanık kalacaktır.

Bataryanın şarj edilmesi

NiMH batarya paketini, verilen batarya destek kademesini kullanarak tek başına şarj edebilirsiniz.

1. Batarya destek kademesini şarj etme kızığının içine yerleştirin.
2. NiMH batarya paketini, şarj etme bağlantı noktaları şarj etme kızığının bağlantı noktalarına denk gelecek şekilde yerleştirin. Bataryalar, yanlış yerleştirilmeleri durumunda şarj olmayacaktır.
3. LED ışığının yandığından emin olun. Batarya paketini 16 saat şarj edin.

Not: Şarj LED ışıkları telsizlerin şarj işlemi sürdüğü sürece yanık kalacaktır.

Telsizin Kullanımı



Telsizinizin tüm özelliklerinden tam olarak faydalanabilmek için, üniteyi kullanmaya başlamadan önce bu başvuru kılavuzunu tamamen okuyunuz.

Telsizin Açılması (On) ve Ses Ayarı

1. Telsizi açmak (ON) için döner düğmeyi saat yönünde çevirin ve sesi yükseltmek için döner düğmeyi saat yönünde çevirmeye devam edin. Sesi kısma için döner düğmeyi aksi saat yönünde çevirin.
2. Telsizi kapatmak (OFF) için döner düğmeyi sonuna kadar aksi saat yönünde çevirin.

Telsizinle Konuşma

Telsizi kullanarak başkalarıyla konuşmak için:

1. **PTT** (Bas-Konuş) tuşunu basılı tutun ve mikrofondan 5 – 8 cm uzaklıktan net ve normal bir sesle konuşun. Ses iletimi yaparken göstergede  simgesi görünecektir. Ses iletiminizin ilk bölümünün kaybolmaması için konuşmaya başlamadan önce **PTT** (Bas-Konuş) butonuna bastıktan sonra kısa bir süre bekleyin.
2. Konuşmanız bittikten sonra **PTT** (Bas-Konuş) tuşunu serbest bırakın. Artık gelecek konuşmaları dinleyebilirsiniz. Ses iletimi alırken göstergede  simgesi görünecektir.

Not: 60 saniyeden fazla konuşma yapmaya devam ederseniz, telsiz zaman aşımı (TX Time Out) sesi çıkartacaktır ve  simgesi yanıp sönecektir. Telsiz ses iletmeyi kesecektir.

Menüde Gezinme

TLKR T8 telsizinizin gelişmiş özelliklerinden yararlanmanız için telsiziniz bir Menü fonksiyonları bulunmaktadır.

1. Menüye girmek için **MENU/GRP** tuşuna basın.
2. Bundan sonra **MENU/GRP** tuşuna basarak “Normal” çalışma kipine geri dönene kadar Menü içinde gezebilirsiniz.

Menü Seçimi (Select Menu)

Telsiziniz Menü Seçimi (Select Mode) seçenekleri aşağıdaki gibidir:

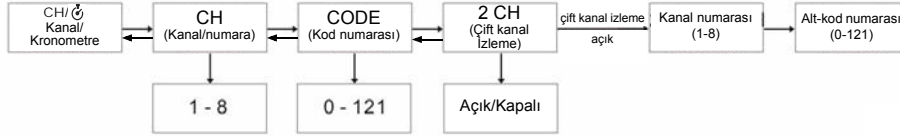

Kanal Seçimi

Telsiziniz başkalarıyla konuşurken kullanabileceğiniz 8 kanala ve 121 alt-koda sahiptir. Biriyle konuşmak için, bu kişiyle mutlaka aynı kanal ve Alt-kodu seçmeniz gerekmektedir.

Bir kanal seçmek için:

1. **CH/** 'e girin. Channel "CH" (Kanal "KN") görünür.
2. Kanal ayarlarına gitmek için **OK**'e basın.
3. Göstergede görünen kanal numarasını arttırmak ya da azaltmak için **▲** ya da **▼** tuşuna basın. **▲** ya da **▼** tuşunu basılı tutarsanız, kanal numarası aralıksız artmaya ya da azalmaya başlayacaktır.
4. Ayarı onaylamak için **OK**'e basın.

Alt-kod Seçimi

Telsinize bir Alt-kod tayin ederek parazit girişimleri engellemiş olursunuz. Ancak farklı Alt-kodlara sahip telsizlerin birbirleriyle haberleşme yapamayacaklarını unutmayınız. 1'den 8'e kadar her kanal, 0 ile 121 arasında bir koda sahip olabilir.

1. **CH/** 'e girin. "CODE" (KOD) görünene kadar menü seçimine devam edin.
2. Alt-kod ayarlarına gitmek için **OK**'e basın.
3. Ekranda görünen alt-kod kanal numarasını arttırmak ya da azaltmak için ya **▲** ya da **▼** tuşuna basın. **▲** ya da **▼** tuşunu sürekli basılı tutarsanız, kanal numarası aralıksız artar ya da azalır.
4. Ayarı onaylamak için **OK**'e basın.

Çift Kanal İzleme Kipi

Telsiziniz sıra ile mevcut kanalınızı ve başka bir kanalı tarayabilir. Bunun için bir kanal numarası ve diğer kanal için bu kanalın bir Alt-kodunu ayarlamanız gerekecektir.

Başka bir kanalı ayarlamak ve Çift Kanal İzleme özelliğini çalıştırmak için:

1. CH/  'e girin. "2CH" (2KN) görünene kadar menü seçimine devam edin.
2. **OK**'e basın ve sonra izlemeye AÇIK olarak ayarlanacak çift kanalı seçmek için ▲ ya da ▼ tuşuna basın. Çift izleme kanal numarasını ayarlamak için yeniden **OK**'e basın.
3. İkinci kanal numarasını ayarlamak için ▲ tuşuna basın ve sonra ayarlanacak ikinci kanalı seçmek için ▲ ya da ▼ tuşlarına basın. Onaylamak için yeniden **OK**'e basın.
4. İkinci alt-kodu ayarlamak için ▲ tuşuna basın, **OK**'e basın ve sonra ayarlanacak ikinci alt-kod numarasını seçmek için ▲ ya da ▼ tuşlarına basın. Onaylamak için yeniden **OK**'e basın.

Not: Mevcut kanalınla aynı kanal numarasını ve Alt-kodu seçerseniz Çift Kanal İzleme çalışmayacaktır.

Çift Kanal İzleme kipinin kapatmak (OFF) için:

CH/  'e girin. "2CH" (2KN) görünene kadar menü seçimine devam edin. **OK**'e basın ve sonra OFF (KAPALI) kipini seçmek için ▲ ya da ▼ tuşuna basın.



Ayarı onaylamak için **OK**'e basın.

Kronometre Aktivasyonu

Bu telsizi bir Kronometre zamanlayıcısı olarak kullanabilirsiniz. Telsiz, 60 dakikaya ve 59 saniyeye kadar ayarlanabilmektedir.

Not: Bu kipte sinyal almaya devam edebilirsiniz.

Kronometre Zamanlayıcısını kullanmak için:

1. Kronometre zamanlayıcısı görünene kadar CH/  tuşunu basılı tutun.
2. Kronometre zamanlayıcısı başlatmak için ▲ tuşuna basın. ▲ tuşuna yeniden basıldığında zamanlayıcı duracaktır.
3. Kronometre zamanlayıcısı sıfırlamak için ▼ tuşuna basın.
4. Kronometre zamanlayıcı fonksiyonundan çıkmak için CH/  tuşunu basılı tutun.

Menü Kipi (Mode Menu)

Telsizinizin Menü Kipi (Mode Menu) seçenekleri aşağıdaki gibidir:

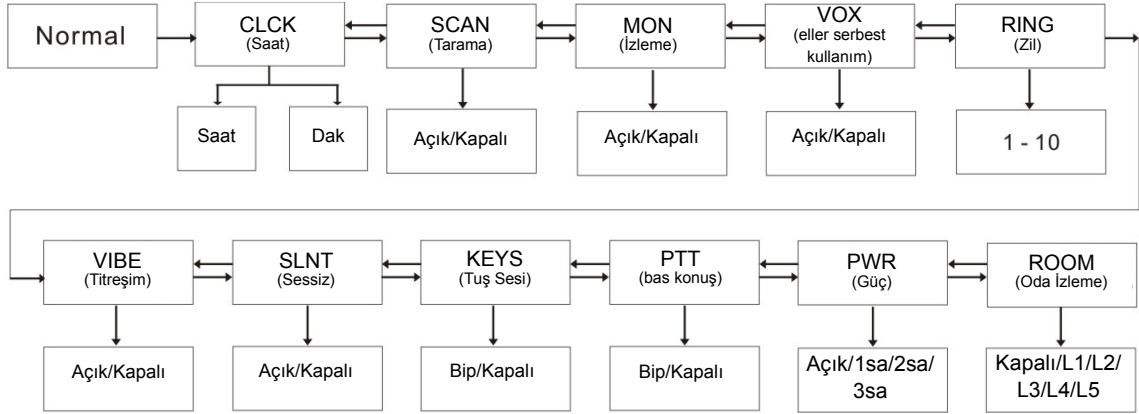

Saat Özelliği

TLKR T8 telsizinizin saat özelliğinden yararlanabilir ve telsiziniz üzerinde saati her zaman görebilirsiniz. Zaman özelliğini ayarladığınızda, zaman saati "standby" (bekleme) kipinde ekran üzerinde 24 saat formatında görünür.

Zaman saatini AÇIK ya da KAPALI olarak ayarlamak için:

1. **MENU/GRP**'ye girin. "CLOCK" (SAAT) görünene kadar Menüde ilerleyin. Zaman saati özelliğini ayarlamak için **OK**'e basın.
2. Zamanın saat kısmını ayarlamak için ya ▲ ya da ▼ tuşuna basın.
3. **OK**'e basın ve dakika ayarına gidin.
4. Zamanın dakika kısmını ayarlamak için ya ▲ ya da ▼ tuşuna basın.
5. Zaman ayarını onaylamak için **OK**'e basın.

Kanal Tarama Özelliği

TLKR T8 telsizinizin bir kanal tarama özelliği bulunmaktadır. Bu özellik 8 kanalın hepsini kolayca taramanıza yaramaktadır. Etkin bir kanal tespit edildiğinde, telsiziniz kanal netleşene kadar bu kanal üzerinde duracaktır. 2 saniye bir aradan sonra telsiziniz yeniden taramaya devam edecektir. Tarama kanal üzerinde duruyorken **PTT** (bas-konuş) mandalına basarsanız bu kanal üzerinden iletme izin vermiş olursunuz ve **PTT**'yi serbest bıraktıktan beş saniye sonra tarama devam eder. Kanal tarama özelliğini açmak (ON) için:

1. **MENU/GRP**'ye girin. "SCAN" (TARAMA) görünene kadar Menüde ilerleyin. **OK**'e basın ve sonra Tarama Açık (Scan On) kipini seçmek için ▲ ya da ▼ tuşuna basın.
2. Kanal taramayı başlatmak için **OK**'e basın.

Kanal tarama özelliğini kapatmak (OFF) için:

1. **MENU/GRP**'ye girin. "SCAN" (TARAMA) görünene kadar Menüde ilerleyin. **OK**'e basın ve sonra Taramayı KAPALI (OFF) yapmak için ▲ ya da ▼ tuşuna basın.
2. Ayarı onaylamak için **OK**'e basın.

İzleme Kipi Özelliği

TLKR T8, bir tuşa basıldığında mevcut kanal üzerindeki zayıf sinyalleri dinlemenize olanak sağlamaktadır.

İzleme Kipini açmak (ON) için:

1. **MENU/GRP**'ye girin. "MON" (İZLEME) görünene kadar Menüde ilerleyin. **OK**'e basın ve sonra İzlemeyi Açık (Monitor On) olarak ayarlamak için ▲ ya da ▼ tuşuna basın.
2. Kanal izleme bunun üzerine hemen başlar.

İzleme Kipini kapatmak (OFF) için:

1. **MENU/GRP**'ye girin. "MON" (İZLEME) görünene kadar

Menüde ilerleyin. **OK**'e basın ve sonra izlemeyi KAPALI (OFF) kipe ayarlamak için ▲ ya da ▼ tuşuna basın.

2. Ayarı onaylamak için **OK**'e basın.

Sesle Çalışan İletim (VOX)



TLKR T8 telsiniz, otomatik ses iletimi için kullanılabilir. Sesle Çalışan İletim (VOX) özelliği ile donatılmıştır ve bu özellik kullanıcının seçimine bağlıdır. VOX özelliği, eller serbest kullanım amacıyla tasarlanmıştır. **PTT** (Bas-Konuş) tuşuna basmak yerine, telsizin ya da kulaklığın (kulaklık pakete dâhil değildir) mikrofonuna konuşmaya başlayarak ses iletimini başlatabilirsiniz.

VOX seviyesini ayarlamak için:

1. **MENU/GRP**'ye girin. "**VOX**" (SESLE ÇALIŞAN İLETİM) görünene kadar Menüde ilerleyin. **VOX** seviye (L) ayarını (L1, ..., L5/Kapalı) seçmek için **OK**'e basın. Kapalı (Off) ayarı **VOX**'u devre dışı bırakır. 1L ile 5L arasındaki seviyeler de **VOX** devresinin hassasiyetini ayarlar.
2. İstenilen VOX hassasiyet seviyesini seçmek için ▲ ya da ▼ tuşuna basın. Sessiz ortamlarda 1. seviyeyi kullanın; çok gürültülü ortamlarda da 5. seviyeyi kullanın. Mikrofona konuşarak uygun hassasiyet seviyesini bulabilirsiniz.  simgesi yanıp sönerse, sesiniz kabul edilmiş demektir.
3. Ayarı onaylamak için **OK**'e basın.



Not: **VOX işlevini kullanarak 60 saniyeden fazla konuşma yapmaya devam ederseniz, telsiz 5 saniye boyunca zaman aşımı (TX Time Out) sesi çıkartacaktır ve  simgesi yanıp sönecektir.**

Zil Sesi İletimi

TLKR T8 telsiziniz seçilebilir 10 adet çağrı tonuyla donatılmıştır.  /  tuşuna bastığınızda seçili çağrı tonu iletilecektir.

Bir çağrı tonu seçmek için:

1. **MENU/GRP**'ye girin. "RING" (ZİL) görünene kadar Menüde ilerleyin. Zil sesi tonunu 1 ile 10 arasında seçmek için **OK**'e basın.
2. İstenilen zil sesi tonunu seçmek için ya ▲ ya da ▼ tuşuna basın. Zil sesi numaralarına her basışta o numaranın zil sesi duyulacaktır.
3. Ayarı onaylamak için **OK**'e basın.

Seçili çağrı tonunu iletmek için  /  tuşuna basın. Seçili ton belirli bir süre otomatik olarak iletilecektir. Çağrı tonu, **PTT** (Bas-Konuş) tuşuna basıldığında iptal olacaktır.

Titreşim (Titreşim) Kipi

TLKR T8 telsiziniz, kullanıcıya iletim ya da çağrı tonu geldiği ikazı veren Titreşim özelliğiyle donatılmıştır.

İletim alırken, gönderirken ya da başka bir düğmeye bastığınızda titreşim kipi 30 saniye devre dışı kalır.

Titreşim kipini açmak (ON) için:

1. **MENU/GRP**'ye girin. "VIBE" (TİTREŞİM) görünene kadar Menüde ilerleyin. **OK**'e basın ve sonra Titreşimi AÇIK (ON) kipe ayarlamak için ▲ ya da ▼ tuşuna basın.
2. Ayarı onaylamak için **OK**'e basın.

Titreşim kipini kapatmak (OFF) için:

1. **MENU/GRP**'ye girin. "VIBE" (TİTREŞİM) görünene kadar Menüde ilerleyin. **OK**'e basın ve sonra Titreşim KAPALI (OFF) kipini seçmek için ▲ ya da ▼ tuşuna basın.
2. Ayarı onaylamak için **OK**'e basın.

Sssz (Sessiz) Kipi

Sessiz kipi açtığınızda tüm gelen çağrılar sessiz olacaktır: Gelen çağrıdan haberiniz olması için telsizin arka alan

ekran ışığı yanıp sönecektir. Çağrıya yanıt vermemeniz durumunda arka alan ışığı kapanacak ve sinyal gelmeyene dek ÇAĞRI (CALL) simgesi yanıp sönecektir.

İletim alırken, gönderirken ya da başka bir tuşa bastığınızda sessiz kip 30 saniye devre dışı kalacaktır.

Sessiz kipini açmak (ON) için:

1. **MENU/GRP**'ye girin. "SLNT" (SESSİZ) görünene kadar Menüde ilerleyin. **OK**'e basın ve sonra Sessiz AÇIK (ON) kipini ayarlamak için ▲ ya da ▼ tuşuna basın.
2. Ayarı onaylamak için **OK**'e basın.

Sessiz kipini kapatmak (OFF) için:

1. **MENU/GRP**'ye girin. "SLNT" (SESSİZ) görünene kadar Menüde ilerleyin. **OK**'e basın ve sonra Sessiz KAPALI (OFF) kipini seçmek için ▲ ya da ▼ tuşuna basın.
2. Ayarı onaylamak için **OK**'e basın.

Tuş Sesi

Her tuşa basıldığında telsiziniz bir ses çıkarır (**PTT** tuşu hariç).

Tuş sesini AÇMAK (ON) için:

1. **MENU/GRP**'ye girin. "KEYS" (TUŞLAR) görünene kadar Menüde ilerleyin. **OK**'e basın ve sonra Tuş Bip sesi AÇIK (ON) kipini ayarlamak için ▲ ya da ▼ tuşuna basın.
2. Ayarı onaylamak için **OK**'e basın.

Tuş sesini KAPATMAK (OFF) için:

1. **MENU/GRP**'ye girin. "KEYS" (TUŞLAR) görünene kadar Menüde ilerleyin. **OK**'e basın ve sonra Tuş sesi KAPALI (OFF) kipini seçmek için ▲ ya da ▼ tuşuna basın.
2. Ayarı onaylamak için **OK**'e basın.

PTT [bas-konuş] (Anlaşıldı/Tamam sesi)

Anlaşıldı/Tamam Uyarı Sesi, iletimin tamamlandığını (PTT (Bas-Konuş) ya da VOX (Eller Serbest) iletiminin) belirtmek için gönderilen bir BİP sesidir. Anlaşıldı/Tamam uyarı sesi, Bip Tuşu açık olduğunda hoparlörden duyulabilir. Bip Tuşu kapalı olsa bile Anlaşıldı/Tamam sesi iletilir; ancak bu sefer Anlaşıldı/Tamam sesi hoparlörden duyulmayacaktır.

PTT (bas-konuş) bip sesini AÇMAK (ON) için:

1. **MENU/GRP**'ye girin. "**PTT**" (BAS-KONUŞ) görünene kadar Menüde ilerleyin. **OK**'e basın ve sonra **PTT** (bas-konuş) Bip sesi AÇIK (ON) kipini ayarlamak için ▲ ya da ▼ tuşuna basın.
2. Ayarı onaylamak için **OK**'e basın.

PTT (bas-konuş) bip sesini KAPATMAK (OFF) için:

1. **MENU/GRP**'ye girin. "**PTT**" (BAS-KONUŞ) görünene kadar Menüde ilerleyin. **OK**'e basın ve sonra **PTT** (bas-konuş) sesini KAPALI (OFF) yapmak için ▲ ya da ▼ tuşuna basın.
2. Ayarı onaylamak için **OK**'e basın.

Otomatik Güç Tasarrufu Özelliği

Telsiziniz bataryaların ömrünü önemli derecede arttıran eşsiz bir devre ile donatılmıştır. 3 saniye içinde ileti alınmıyor ve gönderilmiyorsa telsiziniz otomatik olarak Güç Tasarrufu kipine geçecektir. Telsiziniz bu kipte yine ileti almaya devam edebilecektir.

Otomatik Kapanma

Otomatik Kapanma size, telsizinizi belirlediğiniz bir zamanda otomatik olarak kapatma olanağı tanımaktadır.

1. **MENU/GRP**'ye girin. "**PWR**" (GÜÇ) görünene kadar Menüde ilerleyin. **OK**'e basın ve sonra Otomatik kapatma kipini seçmek için ▲ ya da ▼ tuşuna basın. Seçim

kipini, Kapalı, 1 sa, 2 sa ya da 3 sa olarak ayarlayabilirsiniz.

2. Ayarı onaylamak için **OK**'e basın.

Oda İzleme

TLKR T8 telsizlerinden birini oda izleme cihazı olarak kullanabilir ve diğer telsizi kullanarak başka bir odadan bu odayı dinleyebilir ve kontrol edebilirsiniz. Oda izleme özelliğini ayarladığınızda telsiz, sesleri/gürültüleri algılayacak (ayarladığınız hassasiyet seviyesine göre) ve **PTT** (Bas-Konuş) tuşuna basmaya gerek kalmaksızın bunları dinleme yapılan telsize iletecektir. İzleme yapması için ayrılan telsiz bu çalışma kipinde hiçbir ileti alamayacaktır.

Oda İzlemeyi AÇMAK (ON) için:

1. **MENU/GRP**'ye girin. "**ROOM**" (ODA) görünene kadar Menüde ilerleyin. **OK**'e basın ve Oda İzlemeyi Kapalı ya da L1, L2, L3, L4, L5 seviyelerinden birisine ayarlamak için ▲ ya da ▼ tuşuna basın.
2. Kanal izleme bunun üzerine hemen başlar.

Oda İzlemeyi KAPATMAK (OFF) için:

1. **MENU/GRP**'ye girin. "**ROOM**" (ODA) görünene kadar Menüde ilerleyin. **OK**'e basın ve sonra Oda İzlemeyi Kapalı (Off) yapmak için ▲ ya da ▼ tuşuna basın.
2. Ayarı onaylamak için **OK**'e basın.

Not:

- Oda İzleme kipinde **PTT** (Bas-Konuş) tuşu devre dışıdır; basıldığında **PTT** Hata Tonu verir.
- İzleme yapılan odadaki ses/gürültü 60 saniyeden fazla kesintisiz sürerse, izleme yapan telsiz 5 saniye duracak sonra yeniden görevine devam edecektir.

Grup Menüsü

GRUP MENÜSÜNE (GROUP MENU) gitmek için

MENU/GRP tuşunu basılı tutun.

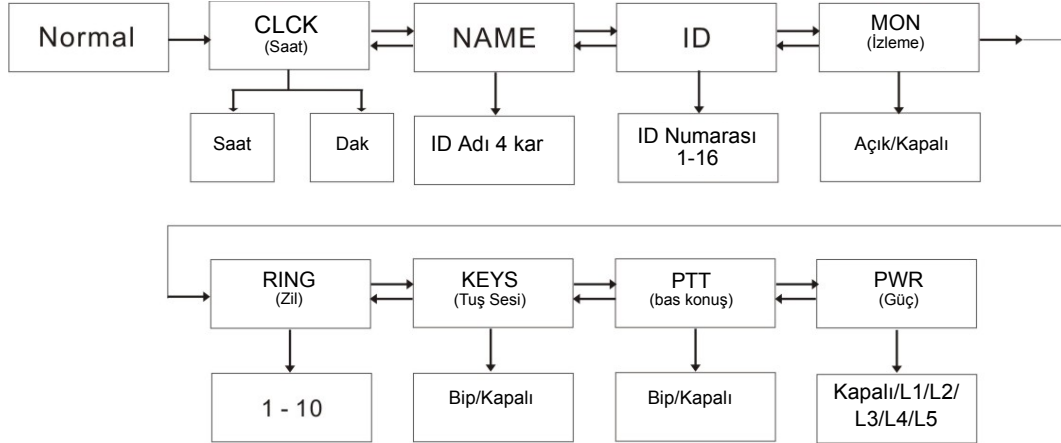

Saat Özelliği

TLKR T8 telsizinizin saat özelliğinden yararlanabilir ve telsiziniz üzerinde saati her zaman görebilirsiniz. Zaman özelliğini ayarladığınızda, zaman saati "standby" (bekleme) kipinde ekran üzerinde 24 saat formatında görünür.

Zaman saatini AÇIK olarak ayarlamak için:

1. **MENU/GRP**'ye girin. "CLOCK" (SAAT) görünene kadar Menüde ilerleyin. Zaman saati özelliğini ayarlamak için **OK**'e basın.
2. Zamanın saat kısmını ayarlamak için ya ▲ ya da ▼ tuşuna basın.
3. **OK**'e basın ve dakika ayarına gidin.
4. Zamanın dakika kısmını ayarlamak için ya ▲ ya da ▼ tuşuna basın.
5. Zaman ayarını onaylamak için **OK**'e basın.

ID Adı Ayarı

ID adı, Herkese Çağrı ya da Doğrudan Çağrı iletiminde bulunduğunuzda diğer telsizlerin ekranında görünecektir. Bu aynı zamanda, birisi size Doğrudan Çağrı yaptığı zaman diğer telsizin ekranında görünecek addır. Hiçbir ID Adı girilmediği zaman sadece ünite numarası görünecektir.

ID Adını ayarlamak için:

1. **MENU/GRP**'ye girin. "NAME" (AD) görünene kadar Menüde ilerleyin. Yanıp sönen alt-kod kesimlerine Adı girmek için **OK**'e basın.
2. Yanıp sönen alt kod kesimlerine karakter girmek için ya **▲** ya da **▼** tuşuna basın. İstenilen karakterler tamamlanana kadar bir sonraki karaktere geçmek için **OK**'e basın. Adı 4 karakter uzunluğa kadar oluşturabilirsiniz.
3. Ayarı onaylamak için **OK**'e basın.

Not: Kullanıcının MENU/GRP tuşuna her basışında, ünite seçilmiş ID Numarasını ve girilen ID Adını iptal edecek ve sonra Grup Menüünden çıkacaktır.

ID numarası Ayarı

Grubunuzdaki her bir telsizin 1 ile 16 arasında bir ID numarasına ayarlanması gerekmektedir.

ID numarası, aynı Grup içinde yer alan telsizlerin birbirinden ayırt edilmesi için kullanılmaktadır.

ID numarasını ayarlamak için:

1. **MENU/GRP**'ye girin. "ID" görünene kadar Menüde ilerleyin. **OK**'e basın ve sonra ID numarasını ayarlamak için **▲** ya da **▼** tuşuna basın.
2. Ayarı onaylamak için **OK**'e basın.

Not: Kullanıcı, ya ▲ ya da ▼ tuşuna basarak kanal kesimlerinde görünen ID numarasını seçer. Ya ▲ ya da ▼ tuşuna basılarak Herkese Çağrının kayıtlı ID'si seçildiğinde LCD ekranın alt-kod kesimlerinde "USED" (KULLANILYOR) görünür. Daha önce kaydedilmemiş bir ID seçilmiş ise alt kod kesimlerinde hiçbir şey görünmez.

**Grup kipinde Monitör (İzleme) ayarı**

İzleme kipini açmak (ON) için:

1. **MENU/GRP**'ye girin. "MON" (İZLEME) görünene kadar Menüde ilerleyin. **OK**'e basın ve sonra İzlemeyi AÇIK (ON) kipe ayarlamak için **▲** ya da **▼** tuşuna basın.
2. Kanal izleme bunun üzerine hemen başlar.

İzlemeyi KAPATMAK (OFF) için:

1. **MENU/GRP**'ye girin. "MON" (İZLEME) görünene kadar Menüde ilerleyin. **OK**'e basın ve sonra İzleme KAPALI (OFF) kipini seçmek için **▲** ya da **▼** tuşuna basın.
2. Ayarı onaylamak için **OK**'e basın.

Grup kipinde Zil Sesi ayarı

Zil sesi seçmek için:

1. **MENU/GRP**'ye girin. "RING" (ZİL) simgesi ekranda görünene kadar Menüde ilerleyin. Zil sesini 1 ile 10 arasında seçmek için **OK**'e basın.
2. İstenilen zil sesini seçmek için ya **▲** ya da **▼** tuşuna basın. Zil sesi numaralarına her basışta o numaranın zil sesi duyulacaktır.
3. Seçili zil sesini iletmek için tuşa basın. Seçili ses belirli bir süre boyunca otomatik olarak iletilecektir. Zil sesi, **PTT** (Bas-Konuş) tuşuna basıldığında iptal olacaktır.

Grup kipinde Tuş Sesi Ayarı

Tuş sesini AÇMAK (ON) için:

1. **MENU/GRP**'ye girin. "KEYS" (TUŞLAR) görünene kadar Menüde ilerleyin. **OK**'e basın ve sonra Tuş Bip sesini AÇIK (ON) yapmak için **▲** ya da **▼** tuşuna basın.

2. Ayarı onaylamak için **OK**'e basın.

Tuş sesini KAPATMAK (OFF) için:

1. **MENU/GRP**'ye girin. "KEYS" (TUŞLAR) görünene kadar Menüde ilerleyin. **OK**'e basın ve sonra Tuş sesini KAPALI (OFF) yapmak için **▲** ya da **▼** tuşuna basın.

2. Ayarı onaylamak için **OK**'e basın.

Grup kipinde PTT (bas-konuş) ayarı

PTT (bas-konuş) bip sesini AÇMAK (ON) için:

1. **MENU/GRP**'ye girin. "**PTT**" (BAS-KONUŞ) görünene kadar Menüde ilerleyin. **OK**'e basın ve sonra **PTT** (bas-konuş) Bip sesini AÇIK (ON) yapmak için **▲** ya da **▼** tuşuna basın.

2. Ayarı onaylamak için **OK**'e basın.

PTT (bas-konuş) bip sesini KAPATMAK (OFF) için:

1. **MENU/GRP**'ye girin. "**PTT**" (BAS-KONUŞ) görünene kadar Menüde ilerleyin. **OK**'e basın ve sonra **PTT** (bas-konuş) sesini KAPALI (OFF) yapmak için **▲** ya da **▼** tuşuna basın.

2. Ayarı onaylamak için **OK**'e basın.

Grup kipinde Otomatik kapatma ayarı

Otomatik Kapatma ile telsizinizin belirlediğiniz bir zamanda otomatik olarak kapanmasını sağlayabilirsiniz.

1. **MENU/GRP**'ye girin. "PWR" (GÜÇ) görünene kadar Menüde ilerleyin. **OK**'e basın ve sonra Otomatik kapatma kipini seçmek için **▲** ya da **▼** tuşuna basın. Seçim kipini, Kapalı, 1 sa, 2 sa ya da 3 sa olarak ayarlayabilirsiniz.

2. Ayarı onaylamak için **OK**'e basın.

Grup Kipi

Grup Kipinin kontrolü için CH/  tuşuna basın.

Her bir menüye ilerlemek için **▲** ya da **▼** tuşuna basın.

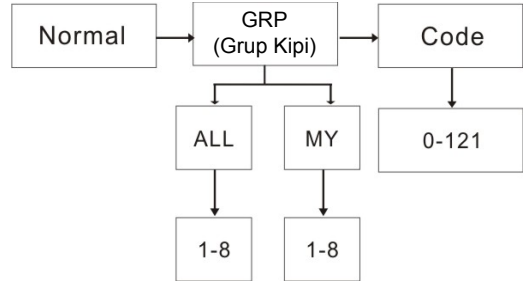

Kanal ayarına girmek için CH/  tuşuna basın. **OK**'e basın ve sonra Otomatik Kanal Değişirme ayarlarını ya da Manueli seçmek için **▲** ya da **▼** tuşuna basın. Ekran aşağıdaki gibi görünür:



Otomatik Kanal Değişirme



Manuel Kanal Değişirme

Her bir ayara girmek için CH/  tuşuna basın.

Not: CH/  tuşuna basıldığında boş duruma geri dönülür.

Otomatik Kanal Değişirme ayarı

Grup Kipine girmek için CH/  tuşuna basın. Otomatik Kanal değiştirmeyi ayarlamak için **OK**'e basın; ekranda mevcut grup numarası görünür. **OK**'e basın, sonra grup kanal numarasını seçmek için **▲** ya da **▼** tuşuna basın; "HEPSİ"nde (ALL) grup kipini seçmek için **▲** ya da **▼** tuşuna yeniden basın.

Otomatik Kanal değiştirme komutunu onaylamak ve iletmek için **OK**'e basın.

Not: CH/  tuşuna basıldığında boş duruma geri dönülür.

Manuel Kanal ayarı



Grup Kipine girmek için CH/  tuşuna basın. Manuel Kanal ayarını ayarlamak için **OK**'e basın; ekranda "MY" (BENİM) görünür.

OK'e basın, sonra kanalı seçmek için ya **▲** ya da **▼** tuşuna basın.

Artık Manuel kanal ayarı hazırdır.

Not: CH/  tuşuna basıldığında boş duruma geri dönülür.

Herkese/Doğrudan Çağrı Ayarı

Herkese/Doğrudan Çağrı Ayarına girmek için Grup Kipinde  /  tuşuna basın. Kullanıcı ilk önce Herkese Çağrı iletimi ya da Doğrudan Çağrı Ayarından bir Çağrı türü seçecektir.





Herkese Çağrı İletimi



Doğrudan Çağrı Ayarı

Bu ayarı seçmek amacıyla, bir Çağrı türü seçebilmek için ya **▲** ya da **▼** tuşuna basın.

Herkese Çağrı Ayarı

Herkese Çağrıyı derhal iletmek için, Herkese Çağrı İletimi "ZYNC" seçiliyken  /  tuşuna basın. Bundan sonra Herkese Çağrı sesi alıcı üniteye duyulur. Ekranda TX simgesi görünecek ve iletimde bulunurken Çağrı (Call) simgesi yanıp sönecektir.

Not: Boş duruma geri dönmek için CH/  tuşuna basın.

Doğrudan Çağrı Ayarı

Ekranın Kanal kesiminde ID Numarası görünecektir ve ID Adı Alt Kod kesiminde yanıp sönecektir.



Doğrudan Çağrının
yapılacağı ID Numarası

ID Adı

Bir ID Numarası seçmek için ya ▲ ya da ▼ tuşuna basın. Direk Çağrı komutu iletmek için **OK**'e basın. Direk Çağrı komutu sadece seçili ID numarasına iletilir.



Ekranında TX simgesi ve iletimde bulunurken de Çağrı (Call) simgesi görünecektir.

Direk Çağrı komutu iletilirken ünite seçili Çağrı sesini iletir/ çıkarır.

Not: **CHI** /  tuşuna basıldığında **Herkese Direk Çağrı ayarına geri dönülür.**



Tuş Kilidi Aktivasyonu

Tuş takımını kilitlemek için:

 /  tuşunu basılı tutun.  simgesi görünür.

Alt Kod kesimlerinde 2 saniye boyunca "LOCK" (KİLİT) yazısı görünür ve sonra telsiz önceki ekrana döner.

Tuş takımını kilidini açmak için:

Yeniden  /  tuşunu basılı tutun.  simgesi kaybolur. Alt Kod kesimlerinde 2 saniye boyunca "UNLK" (KİLİT AÇ) yazısı görünür ve sonra telsiz önceki ekrana döner.

Not: **LOCK (KİLİT) simgesi ekranda duruyorken PTT (bas-konuş) hariç hangi tuşa basılırsa basılırsa hata sesi çıkacaktır.**

Düşük Batarya Uyarısı

Batarya seviyesi bitmeye yüz tuttuğunda Düşük Batarya uyarısı verilecektir. Uyarı, Düşük Batarya simgesi yanıp sönmeye başladıktan 30 saniye sonra duyulacaktır.

Alt Kodda "BATT" yazısı görünecek ve Düşük Batarya simgesi  yanıp sönecektir.

Uyarı Sesi, Düşük Batarya olduğunda 30 saniye boyunca her 5 saniyede bir duyulacaktır.

LCD Ekran Aydınlatması

LCD ekran aydınlatması, herhangi bir tuşa bastığınızda (PTT (Bas-Konuş) hariç) otomatik olarak açılacaktır. LCD göstergesi, tuşa son kez basıldıktan sonra 10 saniye aydınlık kalacaktır.

Teknik Özellikler

Kanal Sayısı	8 adet PMR (Özel Telsiz Kanalı)
Alt-Kod Sayısı	121 adet (38 CTCSS ve 83 DCS Kodu)
İşletme Frekansı	446.00625 - 446.09375 MHz
Güç Kaynağı	AAA Ni-MH batarya Paketi 4 adet AAA Alkalın Pil (cihazla birlikte verilmemektedir)
Menzil	10 km'ye kadar
Batarya Ömrü	Tipik olarak 16 saat Alkalın Bataryalar Tipik olarak 14 saat NiMH Batarya Paketi

Frekans Çizelgesi (MHz)

Kanal	Frekans
1	446.00625
2	446.01875
3	446.03125
4	446.04375
5	446.05625
6	446.06875
7	446.08125
8	446.09375

Onaylı Aksesuarlar Listesi

Bu aksesuarları satın almak için lütfen bayiinizle ya da satıcınızla temas kurunuz.

CTCSS Çizelgesi (Hz)

Kod No.	Ton Frekansı (Hz)	Kod No.	Ton Frekansı (Hz)	Kod No.	Ton Frekansı (Hz)
0	Off	13	103.5	26	162.2
1	67.0	14	107.2	27	167.9
2	71.9	15	110.9	28	173.8
3	74.4	16	114.8	29	179.9
4	77.0	17	118.8	30	186.2
5	79.7	18	123.0	31	192.8
6	82.5	19	127.3	32	203.5
7	85.4	20	131.8	33	210.7
8	88.5	21	136.5	34	218.1
9	91.5	22	141.3	35	225.7
10	94.8	23	146.2	36	233.6
11	97.4	24	151.4	37	241.8
12	100.0	25	156.7	38	250.3

DCS Kodu

Kod No.	Kod	Kod No.	Kod	Kod No.	Kod	Kod No.	Kod	Kod No.	Kod	Kod No.	Kod
39	023	53	114	67	174	81	315	95	445	109	631
40	025	54	115	68	205	82	331	96	464	110	632
41	026	55	116	69	223	83	343	97	465	111	654
42	031	56	125	70	226	84	346	98	466	112	662
43	032	57	131	71	243	85	351	99	503	113	664
44	043	58	132	72	244	86	364	100	506	114	703
45	047	59	134	73	245	87	365	101	516	115	712
46	051	60	143	74	251	88	371	102	532	116	723
47	054	61	152	75	261	89	411	103	546	117	731
48	065	62	155	76	263	90	412	104	565	118	732
49	071	63	156	77	265	91	413	105	606	119	734
50	072	64	162	78	271	92	423	106	612	120	743
51	073	65	165	79	306	93	431	107	624	121	754
52	074	66	172	80	311	94	432	108	627		

Garanti Bilgisi

Motorola çift yönlü telsizinizi ve/ya da orijinal aksesuarlarınızı satın aldığınız yetkili Motorola bayisi ya da satıcısı garanti taleplerini kabul edecek ve/ya da garanti hizmeti sunacaktır. Garanti hizmeti talep etmek için lütfen telsinizi satın aldığınız bayi ya da satıcıya geri götürünüz. Telsizleri Motorola'ya göndermeyin.

Garanti hizmetini almaya hak kazanmak için, üzerinde telsizinizi satın aldığınız tarih olan satış faturanızı ya da ona eş değer başka bir kabul edilebilir belgeyi ibraz etmeniz lazımdır. Çift yönlü telsizinizin seri numarasının açık bir şekilde görünmesi de gerekecektir. Model ya da seri numarası değişmiş, silinmiş, çıkartılmış ya da okunaksız hale gelmiş ürünler garanti kapsamında olmayacaktır.

Garanti Kapsamında Olmayan Durumlar

Ürünün normal ve mutad olmayan ya da bu kullanıcı kılavuzunda yer alan talimatlara uygun olmayacak şekilde kullanımından kaynaklanan arızalar ve hasarlar. Yanlış kullanım, kaza ya da ihmalden kaynaklanan arızalar ve hasarlar.

Uygun olmayan test etme, bakım, ayar ya da her türlü değişiklik ya da tadilat sonucu oluşan arızalar ve hasarlar. Doğrudan işçilik ya da malzeme hatalarından kaynaklanmadığı sürece antenlerin kırılması ya da hasar görmesi.

Performans üzerinde tersi etki yapacak ya da herhangi bir garanti talebini doğrulamak için yeterli denetimlerin ve testlerin yapılmasına engel olacak şekilde parçalara ayrılmış ya da onarılmış ürünler.

Menzile bağlı olan arızalar ve hasarlar.

Rutubete, sıvılara ya da sıvı döküntülerine bağlı olan arızalar ve hasarlar.

Normal kullanıma bağlı olarak çizilmiş ya da hasar görmüş tüm plastik parçalar ve dış etkilere açık diğer tüm parçalar. Geçici bir süre kiraya verilmiş ürünler.

Normal kullanım sonucu eskime ve aşınmaya bağlı olarak yapılan periyodik bakımlar, onarımlar ya da parça değişimleri.

Telif Hakkı Bilgisi

Telif hakkı alınmış Motorola programları, saklanmış yarı-iletken bellekler ya da diğer medyalar da bu kılavuzda tanımlanan Motorola ürünleri arasında sayılmaktadır. ABD ve diğer ülkelerdeki Yasalar, telif hakkı alınmış Motorola programlarının herhangi bir şekilde kopyalanması ya da yeniden üretilmesi için olan özel haklar da dahil olmak üzere, telif hakkı alınmış bilgisayar programları için olan bazı özel hakları Motorola için saklı tutar.

Buna bağlı olarak, bu kılavuzda tanımlanan Motorola ürünlerinde kullanılan telif hakkı alınmış hiçbir Motorola bilgisayar programı, Motorola'nın yazılı izni alınmaksızın hiçbir şekilde kopyalanamaz ya da yeniden üretilemez. Ayrıca, Motorola ürünlerinin satın alınması, bu ürünün satışında uygulanan yasanın meydana çıkarttığı münhasır olmayan telif ücretsiz normal lisans hariç olmak üzere, Motorola telif hakları, patentleri ve patent uygulamaları altında olan hiçbir lisansın, doğrudan ya da zımnen, hukuki engel ya da başka herhangi bir yolla satın alan kişiye geçmesini sağlamamaktadır.

MOTOROLA, Özgün bir biçimde yaratılmış M logosu ve işbu belgede görülen diğer tüm ticari markalar, Motorola, Inc. ® Reg. U.S. Pat. & Tm. Off.'un ticari markalarıdır.

© Motorola, Inc. 2010

СОДЕРЖАНИЕ

Безопасность изделия и соблюдение требований по воздействию РЧ-излучения	2	тон клавиш	11
Характеристики	2	РТТ (тон конца передачи)	12
Органы управления и функции	3	Автоматическая функция экономии батарей	12
Дисплей	4	Автоматическое выключение питания	12
Комплект поставки	5	Функция мониторинга помещения	12
Установка батарей	5	Групповое меню	13
Индикатор уровня заряда батарей	5	Функция часов в групповом режиме	13
Зарядка батарей без отсоединения от радиостанции	5	Задание имени радиостанции	14
Прямая зарядка	5	Установка номера ID	14
Зарядка в зарядном устройстве	5	Настройка номера ID	14
Зарядка батарей отдельно от радиостанции	6	Установка тона вызова в групповом режиме	14
Эксплуатация радиостанции	6	Установка тона клавиш в групповом режиме	15
Включение радиостанции и регулировка громкости	6	Установка тангенты РТТ в групповом режиме	15
Ведение радиопереговоров	6	Установка автоматического выключения питания в групповом режиме	15
Навигация по меню	6	Групповой режим	15
Меню выбора	7	Настройка автоматической смены канала	16
Выбор канала	7	Настройка ручной смены канала	16
Выбор субкода	7	Общие и прямые вызовы	16
Режим двойного сканирования	8	Общий вызов	16
Включение секундомера	8	Прямой вызов	17
Меню режимов	9	Блокировка клавиатуры	17
Функция часов	9	Оповещение о низком заряде батарей	17
Функция сканирования каналов	10	Подсветка дисплея	17
Функция мониторинга помещения	10	Технические данные	18
Голосовое управление передачей	10	Таблица частот (МГц)	18
Передача тона вызова	10	Таблица кодов CTCSS (Гц)	19
Режим вибрации	11	Коды DCS	19
Беззвучный режим	11	Гарантийная информация	20
		Что не покрывается гарантией	20
		Информация об авторском праве	20

Сведения о безопасности и воздействии излучаемой радиочастотной энергии применительно к портативным радиостанциям



Внимание!

Перед началом использования этого изделия ознакомьтесь с инструкциями по эксплуатации и технике безопасности, приведенными в буклете "Сведения о безопасности и воздействии излучаемой радиочастотной энергии" который входит в комплект поставки вашей радиостанции.

ВНИМАНИЕ!

С целью недопущения превышения пределов воздействия излучаемой радиочастотной энергии перед началом использования этого изделия ознакомьтесь с информацией о радиочастотной энергии и инструкциями по эксплуатации в буклете "Сведения о безопасности и воздействии излучаемой радиочастотной энергии".

Характеристики

8 каналов PMR

121 субкод (38 кодов CTCSS и 83 кода DCS)

Радиус действия - до 10 км*

Светодиодный фонарик

Встроенная функция VOX

10 оповещающих тонов вызова на выбор

Жидкокристаллический дисплей с подсветкой

Гнездо для гарнитуры (гарнитура приобретается отдельно)

Тон конца передачи с тангентой

Таймер часов

Мониторинг помещения

Сканирование каналов

Двойное сканирование

Блокировка клавиш

Функция экономии батарей

Бесшумный режим

Режим экономии батарей

Групповые вызовы

Прямые вызовы (идентификация вызывающего абонента)

Общие вызовы

Автоматическая смена каналов

* Радиус действия радиостанции зависит от окружающих условий и топографии местности.

Органы управления и функции

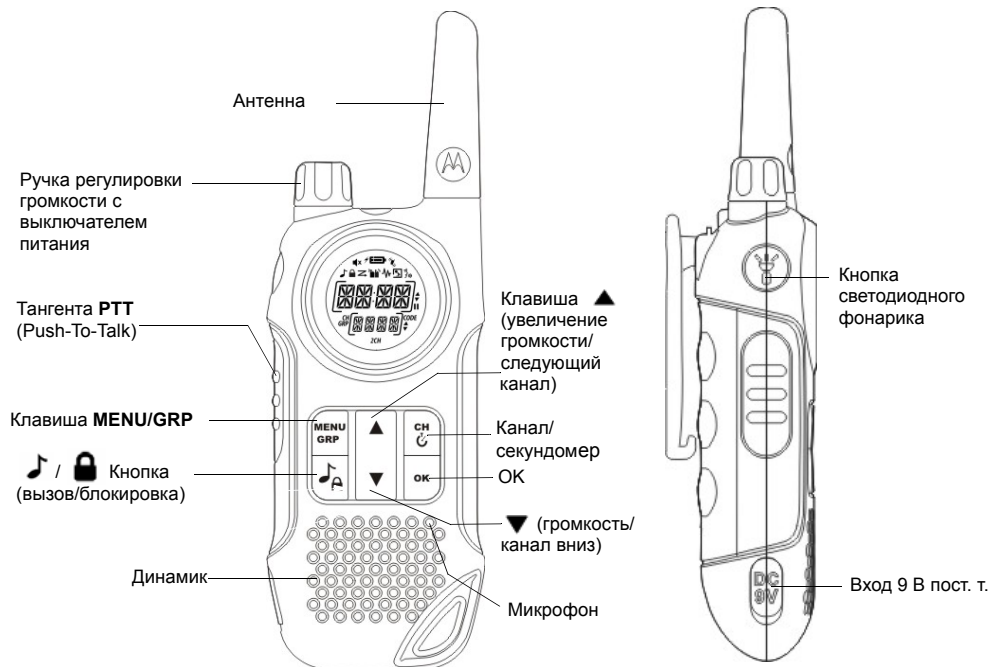

Дисплей

1. Индикатор времени/меню/группы
2. Индикатор сканирования
3. Индикатор тона клавиш
4. Индикатор блокировки клавиатуры
5. Индикатор беззвучного режима (тон выключен)
6. Индикатор заряжаемой батареи
7. Индикатор уровня заряда батарей
8. Индикатор мониторинга
9. Индикатор режима вибрации
10. Индикатор мониторинга помещения
11. Индикатор VOX
12. Индикатор передачи
13. Индикатор приема
14. Индикатор "вверх/вниз" (выбор канала/режима меню)
15. Индикатор паузы (секундомер)
16. Индикатор кода (номер субкода)
17. Индикатор "вверх/вниз" (выбор номера субкода/группы)
18. Индикатор 2CH (два канала)
19. Индикатор номера субкода/группы
20. Индикатор GRP (групповой режим)
21. CH (индикатор основного канала)
22. Двоеточие (в показаниях часов/секундомера)

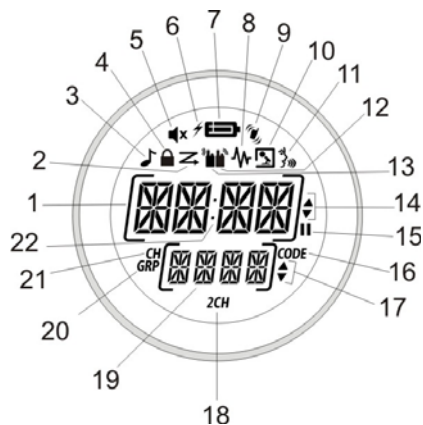

Поздравляем вас с покупкой радиостанции TLKR T8. Это легкая и прочная радиостанция. Пользуйтесь ей для общения с родственниками и друзьями на спортивных мероприятиях, в походах, на лыжных трассах и для поддержания жизненно необходимой связи. Это современное, компактное средство связи оснащено множеством полезных функций.

Комплект поставки

В комплект поставки входят две радиостанции TLKR T8, два поясных зажима, зарядное устройство, сетевой адаптер, две опорные скобы для батарей, два блока никель-металл-гидридных аккумуляторных батарей и данное руководство. Питание радиостанции может также осуществляться от 4 щелочных батарей AAA (не входят в комплект поставки).

Установка батарей

Радиостанция TLKR T8 может работать от никель-металл-гидридных батарей (входят в комплект поставки) или от 4 щелочных батарей AAA (приобретаются отдельно). Рекомендуется использовать щелочные батареи только высокого качества.

Блок никель-металл-гидридных батарей устанавливается следующим образом:

1. Убедитесь, что радиостанция выключена.
2. Снимите крышку батарейного отсека, нажав на лапку фиксатора в нижней части крышки.
3. Установите никель-металл-гидридные батареи в батарейный отсек. Соблюдайте полярность, обозначенную символами "+" и "-" внутри отсека. В случае неправильной установки батарейного блока устройство не будет работать.
4. Установите на место крышку батарейного отсека.

Индикатор уровня заряда батарей

На дисплее радиостанции имеется индикатор текущего уровня заряда батарей. При низком заряде батарей значок индикатора уровня заряда батарей  мигает. Немедленно замените щелочные батареи.

Зарядка батарей без отсоединения от радиостанции

Если используете заряжаемую никель-металлгидридную батарею (NiMH), то непосредственно или с помощью предлагаемой зарядной люльки можно заряжать две радиостанции TLKR T8.

Обязательно выключите радиостанцию перед установкой в зарядное устройство во избежание некорректной работы индикатора уровня заряда батарей.

Прямая зарядка:

1. Подключите штекер адаптера пост. т. ко входу 9 В пост. т. радиостанции. Подключите адаптер к гнезду бортовой сети автомобиля.
2. Заряжайте батарейный блок в течение 16 часов.

Зарядка в зарядном устройстве:

1. Подключите сетевой адаптер ко входу 9 В пост. т. радиостанции и к стандартной сетевой розетке.
2. Установите зарядное устройство на стол и вставьте радиостанцию в зарядное устройство клавишами вперед.
3. Убедитесь, что включился светодиодный индикатор. Заряжайте батарейный блок в течение 16 часов. По завершении зарядки выньте радиостанцию из зарядного устройства

Примечание: Светодиодный индикатор зарядного устройства продолжает гореть в течение всего времени, пока радиостанция находится в зарядном устройстве.

Зарядка батарей отдельно от радиостанции

Никель-металл-гидридные батареи можно также заряжать отдельно от радиостанции. Для этого необходима опорная скоба, входящая в комплект поставки.

1. Установите опорную скобу в зарядное устройство.
2. Установите батарейный блок в зарядное устройство. Обеспечьте совмещение зарядных контактов батарейного блока с контактами зарядного устройства. Если батарейный блок установлен неправильно, зарядка невозможна.
3. Убедитесь, что включился светодиодный индикатор. Заряжайте батарейный блок в течение 16 часов.

Примечание: Светодиодный индикатор зарядного устройства продолжает гореть в течение всего времени, пока батарейный блок находится в зарядном устройстве.

Эксплуатация радиостанции



Чтобы обеспечить правильное и полное использование возможностей вашей новой радиостанции, прочитайте данное руководство от начала до конца, прежде чем приступать к эксплуатации радиостанции.

Включение радиостанции и регулировка громкости

1. Чтобы включить радиостанцию и увеличить громкость, поверните ручку включения питания и регулировки громкости по часовой стрелке. Чтобы уменьшить громкость, поверните ручку против часовой стрелки.
2. Чтобы выключить радиостанцию, поверните ручку против часовой стрелки до упора.

Ведение радиопереговоров

Чтобы вступить в радиопереговоры с другой радиостанцией:

1. Нажмите тангенту **PTT** и, удерживая ее нажатой, говорите в микрофон с расстояния 5-8 см. Говорите четко, но не повышая голоса. Во время передачи на дисплее отображается значок . Во избежание потери первых слов передачи не начинайте говорить сразу после нажатия тангенты **PTT**. Сделайте небольшую паузу.
2. Закончив говорить, отпустите тангенту **PTT**. Это дает возможность принимать поступающие вызовы. Во время приема на дисплее отображается значок .

Примечание: Когда с момента начала передачи проходит 60 секунд, звучит тон, предупреждающий об истечении времени передачи, и значок  начинает мигать. Радиостанция прекращает передачу.

Навигация по меню

Для того, чтобы можно было выходить на расширенные функции TLKR T8, в радиостанции предусмотрено меню.

1. Для выхода в меню нажмите клавишу **MENU/GRP**.
2. Дальнейшие нажатия клавиши **MENU/GRP** будут проводить вас по пунктам меню, вплоть до выхода в "номальный" режим работы.

Меню выбора

Навигация по меню выбора осуществляется следующим образом:

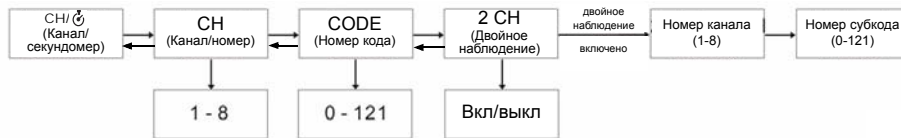

Выбор канала

Для переговоров с другими радиостанциями в вашей радиостанции имеется 8 каналов и 121 субкод. Для связи между радиостанциями необходимо, чтобы они использовали один и тот же канал и один и тот же субкод.

Чтобы выбрать канал:

1. Нажмите **CH/** и выйдите в дисплей каналов "CH".
2. Нажмите **OK**, чтобы выйти в настройки канала.
3. Для увеличения или уменьшения отображаемого номера канала нажимайте клавишу **▲** или **▼**. Для непрерывного увеличения или уменьшения номера канала нажмите клавишу **▲** или **▼** и удерживайте ее нажатой.
4. Нажмите **OK**, чтобы подтвердить.

Выбор субкода

Задание субкода помогает снизить помехи, однако следует помнить, что если у радиостанций не совпадают субкоды, связь между ними невозможна. Для каждого из восьми каналов можно выбрать любой из субкодов от 0 до 121.

1. Нажмите **CH/**. Перемещайтесь по меню выбора, пока на дисплее не появится "CODE".
2. Нажмите **OK**, чтобы перейти к настройкам субкода.
3. Клавишами **▲** и **▼** увеличивайте или уменьшайте отображаемый номер канала субкода. При длительном нажатии клавиши **▲** или **▼** номер канала будет непрерывно уменьшаться или увеличиваться.
4. Нажмите **OK**, чтобы подтвердить.

Режим двойного сканирования

Радиостанция может попеременно сканировать текущий канал и какой-либо второй канал. Для этого необходимо задать номер и субкод второго канала.

Чтобы задать второй канал и включить двойное сканирование:

1. Нажмите **CH/** . Перемещайтесь по меню выбора, пока на дисплее не появится "2CH".
2. Нажмите **OK**, затем клавишей **▲** или **▼** установите включение мониторинга двух каналов (ON). Снова нажмите **OK**, чтобы установить номер канала двойного наблюдения.
3. Клавишей **▲** установите номер второго канала, нажмите **OK**, затем клавишей **▲** или **▼** выберите второй канал. Подтвердите, еще раз нажав **OK**.
4. Клавишей **▲** установите второй субкод, нажмите **OK**, затем клавишей **▲** или **▼** выберите номер второго субкода. Подтвердите, еще раз нажав **OK**.

Примечание: Двойное сканирование не действует, если задать тот же номер и субкод, что у текущего канала.

Чтобы выключить двойное сканирование:

Нажмите **CH/** . Перемещайтесь по меню выбора, пока на дисплее не появится "2CH". Нажмите **OK**, затем клавишей **▲** или **▼** установите режим выключенного двойного наблюдения (OFF).



Нажмите **OK**, чтобы подтвердить.

Включение секундомера

Радиостанцию можно использовать в качестве таймера-секундомера. Можно вести отсчет времени до 60 минут 59 секунд.

Примечание: В этом режиме можно принимать входящие сигналы.

Использование таймера-секундомера:

1. Непрерывно нажимайте клавишу **CH/**  пока не появится таймер-секундомер.
2. Нажмите клавишу **▲**, чтобы включить таймер-секундомер. Повторное нажатие клавиши **▲** приостанавливает таймер.
3. Нажатием клавиши **▼** переустановите таймер.
4. Непрерывно нажимайте клавишу **CH/** , чтобы выйти из функции таймера-секундомера.

Меню режимов

Навигация по меню режимов осуществляется следующим образом:

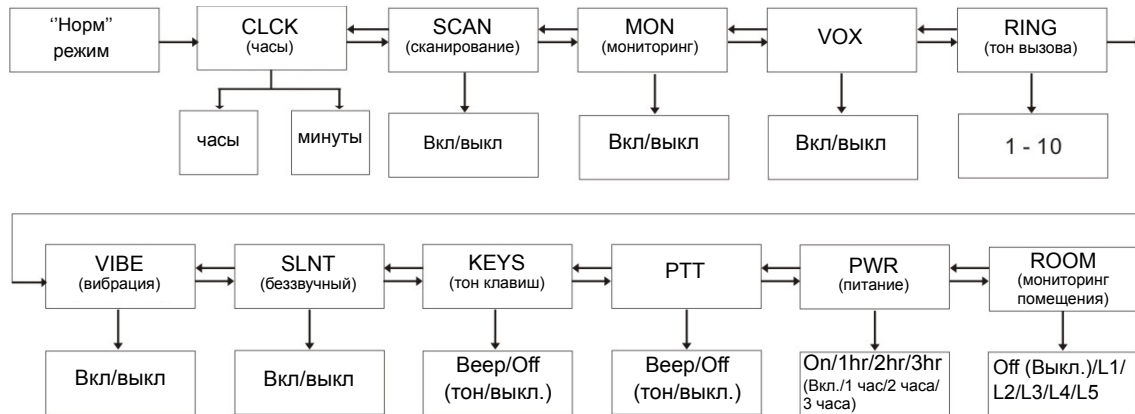

Функция часов

В радиостанциях TLKR T8 можно использовать функцию часов. Когда функция часов установлена, в режиме ожидания дисплей показывает время в формате 24 часов.

Включение и выключение часов:

1. Нажмите **MENU/GRP**. Перемещайтесь по меню, пока на дисплее не появится "CLOCK". Нажмите **OK**, чтобы настроить функцию часов.
2. Клавишей **▲** или **▼** установите время в часах.
3. Нажмите **OK** и перейдите к минутам.
4. Клавишей **▲** или **▼** установите время в минутах.
5. Нажмите **OK**, чтобы подтвердить установку времени.

Функция сканирования каналов

Радиостанция TLKR T8 оснащена функцией сканирования каналов, позволяющей сканировать все 8 каналов. При обнаружении активного канала радиостанция фиксируется на этом канале, пока он не освободится. Затем, после паузы продолжительностью 2 секунды (5 секунд при работе в режиме VOX без гарнитуры), радиостанция возобновляет сканирование. Если нажать тангенту **PTT**, когда сканирование приостановилось на конкретном канале, вы сможете осуществить передачу на этом канале, а сканирование возобновится через 5 секунд после того, как тангента **PTT** будет отпущена.

Чтобы включить сканирование каналов:

1. Нажмите **MENU/GRP**. Перемещайтесь по меню, пока на дисплее не появится "SCAN". Нажмите **OK** затем клавишей ▲ или ▼ включите сканирование (On).
2. Нажмите **OK**, чтобы начать сканирование каналов.

Чтобы выключить сканирование каналов:

1. Нажмите Menu/GRP. Перемещайтесь по меню, пока на дисплее не появится "SCAN". Нажмите **OK**, затем клавишей ▲ или ▼ выключите сканирование (OFF).
2. Нажмите **OK**, чтобы подтвердить.

Функция мониторинга канала

Функция мониторинга канала позволяет прослушивать слабые сигналы на текущем канале при нажатии клавиши **MON**.

Включение мониторинга канала;

1. Нажмите **MENU/GRP**. Перемещайтесь по меню, пока на дисплее не появится "MON". Нажмите **OK**, затем клавишей ▲ или ▼ включите мониторинг (ON).
2. Мониторинг канала начнется немедленно.

Выключение мониторинга канала;

1. Нажмите **MENU/GRP**. Перемещайтесь по меню, пока на

дисплее не появится "MON". Нажмите **OK**, затем клавишей ▲ или ▼ выключите мониторинг (OFF).

2. Нажмите **OK**, чтобы подтвердить.

Голосовое управление передачей

Радиостанция TLKR T8 оснащена функцией голосового управления передачей (VOX), которая может быть включена или выключена пользователем. Функция VOX обеспечивает управление работой радиостанции без помощи рук. Передача ограничена разговором через микрофон радиостанции или гарнитуру (в комплект не входит), а не нажатием клавиши тангенты **PTT**.

Чтобы настроить функцию VOX:

1. Нажмите **MENU/GRP**. Перемещайтесь по меню, пока на дисплее не появится "VOX". Нажмите **OK**, чтобы выбрать настройку уровня VOX (L1..L5/Off). Уровень Off (выкл.) отключает VOX, а уровень 1-5 устанавливает чувствительность цепи VOX.
2. Выберите нужный уровень VOX с помощью клавиш ▲ и ▼. Используйте уровень 1 в наименее шумных условиях, а уровень 5 - в наиболее шумных условиях. Чтобы проверить выбранный уровень чувствительности, начните говорить в микрофон. Мигание значка  означает, что радиостанция распознала ваш голос.
3. Нажмите **OK**, чтобы подтвердить.



Примечание: Когда с момента начала передачи в режиме VOX проходит 60 секунд, звучит тон, предупреждающий об истечении времени передачи, и значок  мигает в течение 5 секунд.

Передача тона вызова

В радиостанции TLKR T8 имеется выбор 10 тонов вызова, которые передаются при нажатии клавиши .

Чтобы выбрать тон вызова:

1. Нажмите **MENU/GRP**. Перемещайтесь по меню, пока на дисплее не появится “RING”. Нажмите **OK**, чтобы выбрать тон вызова (1-10).
2. Нажимая **▲** или **▼**, выберите нужные тоны вызова. Каждый тон будет звучать при нажатии соответственного номера тона вызова.
3. Нажмите **OK**, чтобы подтвердить установку.

Для передачи выбранного тона вызова нажмите клавишу  . Выбранный тон будет автоматически передаваться в течение фиксированного времени. Тон вызова сбрасывается при нажатии тангенты **PTT**.

Режим вибрации

В вашей радиостанции TLKR T8 можно установить вибрацию, сообщающую пользователю о входящей передаче или тоне вызова.

Режим вибрации отключается на 30 секунд, когда вы ведете передачу, прием или нажимаете любую другую кнопку.

Включение режима вибрации:

1. Нажмите **MENU/GRP**. Перемещайтесь по меню, пока на дисплее не появится “VIBE”. Нажмите **OK**, затем клавишей **▲** или **▼** включите режим вибрации (ON).
2. Нажмите **OK**, чтобы подтвердить.

Отключение режима вибрации:

1. Нажмите **MENU/GRP**. Перемещайтесь по меню, пока на дисплее не появится “VIBE”. Нажмите **OK**, затем клавишей **▲** или **▼** выключите режим вибрации (OFF).
2. Нажмите **OK**, чтобы подтвердить.

Беззвучный режим

В бесшумном режиме звуковое оповещение о поступающих вызовах отсутствует. Радиостанция оповещает о поступлении вызова миганием подсветки дисплея.

Если вы не отвечаете на вызов, то подсветка выключается, а значок вызова мигает до прекращения сигнала.

При передаче, приеме или нажатии любой клавиши бесшумный режим выключается на 30 секунд.

Включение беззвучного режима:

1. Нажмите **MENU/GRP**. Перемещайтесь по меню, пока на дисплее не появится “SLNT”. Нажмите **OK**, затем клавишей **▲** или **▼** включите беззвучный режим (ON).
2. Нажмите **OK**, чтобы подтвердить.

Выключение беззвучного режима:

1. Нажмите **MENU/GRP**. Перемещайтесь по меню, пока на дисплее не появится “SLNT”. Нажмите **OK**, затем клавишей **▲** или **▼** выключите беззвучный режим (OFF).
2. Нажмите **OK**, чтобы подтвердить.

Тон клавиш

Радиостанция издает тон при каждом нажатии клавиш (кроме кнопки тангенты **PTT**).

Включение тона клавиш:

1. Нажмите **MENU/GRP**. Перемещайтесь по меню, пока на дисплее не появится “KEYS”. Нажмите **OK**, затем клавишей **▲** или **▼** включите режим тона клавиш (ON).
2. Нажмите **OK**, чтобы подтвердить.

Выключение тона клавиш:

1. Нажмите **MENU/GRP**. Перемещайтесь по меню, пока на дисплее не появится “KEYS”. Нажмите **OK**, затем клавишей **▲** или **▼** выключите тон клавиш (OFF).
2. Нажмите **OK**, чтобы подтвердить.

РТТ (тон конца передачи)

Тон конца передачи служит для оповещения о конце передачи (как при использовании тангенты **РТТ**, так и в режиме **VOX**). Если тоны клавиш включены, то тон конца передачи выводится на динамик. Если тоны клавиш выключены, то тон конца передачи передается, но из динамика не звучит.

Включение тона тангенты **РТТ**:

1. Нажмите **MENU/GRP**. Перемещайтесь по меню, пока на дисплее не появится "**РТТ**". Нажмите **OK**, затем клавишей **▲** или **▼** включите режим тона **РТТ (ON)**.

2. Нажмите **OK**, чтобы подтвердить.

Выключение тона тангенты **РТТ**:

1. Нажмите **MENU/GRP**. Перемещайтесь по меню, пока на дисплее не появится "**РТТ**". Нажмите **OK**, затем клавишей **▲** или **▼** выключите тон **РТТ (OFF)**.

2. Нажмите **OK**, чтобы подтвердить.

Автоматическая функция экономии батарей

Эта уникальная функция позволяет значительно продлить время работы батарей. Радиостанция автоматически переходит в режим экономии батарей при отсутствии передачи и приема в течение 3 секунд. В этом режиме радиостанция по-прежнему может принимать вызовы.

Автоматическое выключение питания

Функция автоматического выключения питания позволяет задавать время, по истечении которого радиостанция автоматически выключается.

1. Нажмите **MENU/GRP**. Перемещайтесь по меню, пока на дисплее не появится "**PWR**". Нажмите **OK**, затем клавишей **▲** или **▼** выберите режим автоматического выключения питания **Auto**. Можно установить Вкл. (On), 1 час, 2 часа или 3 часа.

2. Нажмите **OK**, чтобы подтвердить установку.

Функция мониторинга помещения

Эта функция позволяет использовать две радиостанции **TLKR T8**, чтобы из одного помещения следить за звуками в другом помещении. Радиостанция, установленная в другом помещении, улавливает голоса или другие шумы (в зависимости от заданного вами уровня чувствительности) и передает их на вашу радиостанцию без нажатия тангенты **РТТ**. В режиме мониторинга помещения радиостанция не может принимать вызовы.

Чтобы включить мониторинг помещения:

1. Нажмите **MENU/GRP**. Перемещайтесь по меню, пока на дисплее не появится "**ROOM**". Нажмите **OK**, затем клавишами **▲** или **▼** установите мониторинг помещения на выкл. (Off) или уровень **L1,L2,L3,L4,L5**.

2. Мониторинг канала начнется немедленно.

Выключение мониторинга помещения:

1. Нажмите **MENU/GRP**. Перемещайтесь по меню, пока на дисплее не появится "**ROOM**". Нажмите **OK**, затем клавишей **▲** или **▼** выключите мониторинг помещения (Off).

2. Нажмите **OK**, чтобы подтвердить.

Примечание:

- В режиме мониторинга помещения тангента **РТТ** не действует. При ее нажатии звучит тон ошибки.
- Если голос или шум в помещении звучит дольше 60 секунд, радиостанция прерывает мониторинг на 5 секунд, затем возобновляет его.

Групповое меню

Для входа в групповое меню нажмите и удерживайте клавишу **MENU/GRP**.

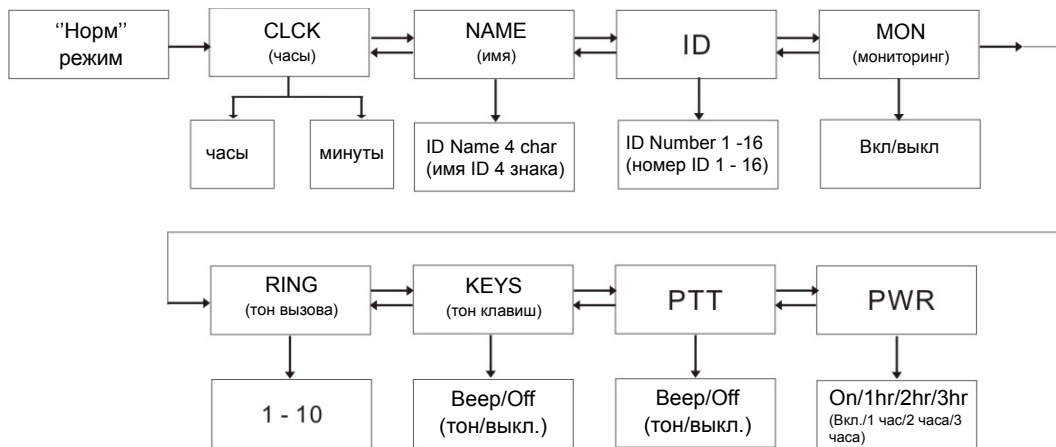

Функция часов в групповом режиме

В радиостанциях TLKR T8 можно использовать функцию часов. Когда функция часов установлена, в режиме ожидания дисплей показывает время в формате 24 часов.

Включение часов:

1. Нажмите **MENU/GRP**. Перемещайтесь по меню, пока на дисплее не появится "CLOCK". Нажмите **OK**, чтобы настроить функцию часов.
2. Клавишей **▲** или **▼** установите время в часах.
3. Нажмите **OK** и перейдите к минутам.
4. Клавишей **▲** или **▼** установите время в минутах.
5. Нажмите **OK**, чтобы подтвердить установку времени.

Задание имени радиостанции

Это имя отображается на дисплеях других радиостанций при поступлении общего или прямого вызова от вас, а также при прямых вызовах вашей радиостанции этими радиостанциями. Если имя не задано, то отображается номер радиостанции.

Настройка имени ID:

1. Нажмите **MENU/GRP**. Перемещайтесь по меню, пока на дисплее не появится "NAME". Нажмите **OK**, чтобы в мигающих сегментах субкода набрать имя.
2. Клавишами **▲** и **▼** вводите знаки в мигающие сегменты субкода. Нажатием **OK** переходите к следующему знаку, пока не введете все нужные знаки. В имени может быть до 4 знаков.
3. Нажмите **OK**, чтобы подтвердить.

Примечание: Для выхода из меню без сохранения номера и имени нажмите клавишу **MENU/GRP**.

Настройка номера ID

Для каждой радиостанции в вашей группе нужно установить номер ID от 1 до 16.

Номер ID нужен для того, чтобы различать устройства в группе.

Настройка номера ID:

1. Нажмите **MENU/GRP**. Перемещайтесь по меню, пока на дисплее не появится "ID". Нажмите **OK**, затем клавишей **▲** or **▼** key to set the ID number.
2. Нажмите **OK**, чтобы подтвердить установку.

Примечание: Пользователь выбирает номер ID, отображаемый в сегментах канала, нажатием клавиш **▲** и **▼**. Если нажатием клавиш **▲** и **▼** выбран зарегистрированный идентификатор ID Общего вызова, то в сегментах субкода на дисплее появится слово "USED", а если выбран незарегистрированный идентификатор ID, в сегментах субкода надписи не будет.



Установка мониторинга в групповом режиме

Включение режима мониторинга:

1. Нажмите **MENU/GRP**. Перемещайтесь по меню, пока на дисплее не появится "MON". Нажмите **OK**, затем клавишами **▲** и **▼** включите режим мониторинга (ON).
2. Мониторинг канала начнется немедленно.

Выключение мониторинга:

1. Нажмите **MENU/GRP**. Перемещайтесь по меню, пока на дисплее не появится "MON". Нажмите **OK**, затем клавишами **▲** и **▼** выключите мониторинг (OFF).
2. Нажмите **OK**, чтобы подтвердить.

Установка тона вызова в групповом режиме

Выбор тона вызова:

1. Нажмите **MENU/GRP**. Перемещайтесь по меню, пока на дисплее не появится "RING". Нажмите **OK**, чтобы выбрать тон вызова (1-10).

- Клавишей ▲ или ▼ выберите нужный тон вызова. Каждый тон будет звучать при нажатии соответственного номера тона вызова.
- Чтобы передать выбранный тон вызова, нажмите клавишу.

Выбранный тон будет автоматически передаваться в течение фиксированного времени. Тон вызова сбрасывается при нажатии тангенты РТТ.

Установка тона клавиш в групповом режиме

Включение тона клавиш:

- Нажмите **MENU/GRP**. Перемещайтесь по меню, пока на дисплее не появится "KEYS". Нажмите **OK**, затем клавишами ▲ и ▼ включите тон клавиш (ON).
- Нажмите **OK**, чтобы подтвердить.

Выключение тона клавиш:

- Нажмите **MENU/GRP**. Перемещайтесь по меню, пока на дисплее не появится "KEYS". Нажмите **OK**, затем клавишами ▲ и ▼ включите режим тон клавиш (OFF).
- Нажмите **OK**, чтобы подтвердить.

Установка тангенты РТТ в групповом режиме

Включение тона тангенты РТТ:

- Нажмите **MENU/GRP**. Перемещайтесь по меню, пока на дисплее не появится "РТТ". Нажмите **OK**, затем клавишами ▲ и ▼ включите режим тона РТТ (ON).
- Нажмите **OK**, чтобы подтвердить.

Выключение тона тангенты РТТ:

- Нажмите **MENU/GRP**. Перемещайтесь по меню, пока на дисплее не появится "РТТ". Нажмите **OK**, затем клавишей ▲ или ▼ выключите тон РТТ (OFF).

- Нажмите **OK**, чтобы подтвердить.

Установка автоматического выключение питания в групповом режиме

Функция автоматического выключения питания позволяет задавать время, по истечении которого радиостанция автоматически выключается.

- Нажмите **MENU/GRP**. Перемещайтесь по меню, пока на дисплее не появится "PWR". Нажмите **OK**, затем клавишей ▲ или ▼ выберите режим автоматического выключения питания Auto. Можно установить Вкл. (On), 1 час, 2 часа или 3 часа.
- Нажмите **OK**, чтобы подтвердить установку.

Групповой режим

Нажмите клавишу CH/ , чтобы войти в групповой режим.

Перемещайтесь к каждому меню клавишами ▲ и ▼.

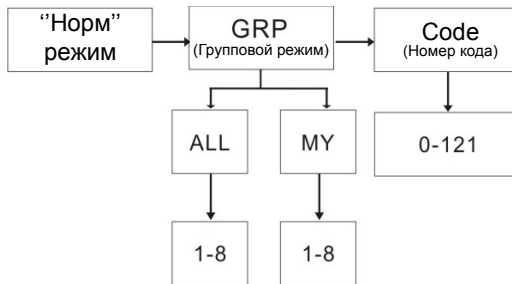

Нажмите клавишу CH/ , чтобы начать настройку каналов. Нажмите **ОК**, затем клавишами **▲** и **▼** выберите настройки автоматической смены каналов или настройки ручной смены каналов.

На дисплее появится следующее:



Автоматическая
смена канала



Ручная смена
канала

Нажмите клавишу CH/ , чтобы начать настройку.

Примечание: Нажатие клавиши CH/  возвращает в состояние ожидания.

Настройка автоматической смены каналов

Нажмите клавишу CH/ , чтобы войти в групповой режим.

Нажмите **ОК**, чтобы установить автоматическую смену каналов - на дисплее появится номер задействованной группы. Нажмите **ОК**, клавишами **▲** и **▼** выберите номер группового канала, затем снова нажимайте клавишу **▲** или **▼**, чтобы выбрать групповой режим в "ALL".

Нажмите **ОК**, чтобы подтвердить и передать команду автоматической смены канала.

Примечание: Нажатие клавиши CH/  возвращает в состояние ожидания.

Настройка ручной смены канала

Нажмите клавишу CH/ , чтобы войти в групповой режим. Нажмите **ОК**, чтобы выйти в настройку ручной смены канала - на дисплее появится "MY".

Нажмите **ОК** и клавишами **▲** и **▼** выберите канал. Станет доступна ручная установка канала.

Примечание: Нажатие клавиши CH/  возвращает в состояние ожидания.

Общие и прямые вызовы

Нажмите клавишу  в групповом режиме для входа в режим общих/прямых вызовов. Выберите общий вызов или прямой вызов.



Общий вызов



Прямой вызов

Для выбора типа вызова используйте клавиши **▲** и **▼**.

Общий вызов

Если выбрано "ZYNC" для передачи общего вызова, нажатие клавиши  приведет к немедленной передаче общего вызова. Затем в приемнике прозвучит тон вызова.

Примечание: Для возврата в режим ожидания нажмите клавишу CH/ .

Прямой вызов

Номер радиостанции отображается на индикаторе канала. Имя радиостанции отображается на индикаторе субкода.

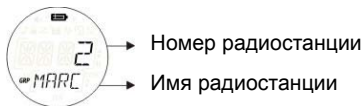

Выберите нужный номер радиостанции клавишей ▲ или ▼. Нажмите **OK**, чтобы передать команду прямого вызова. Команду прямого вызова можно передать только на выбранный номер ID.

Во время передачи на дисплее появится значок TX (передача) и значок Call (вызов).

При передаче команды прямого вызова будет передаваться выбранный тон вызова.

Примечание: Нажатие клавиши **CH/↻** возвращает к установке общего прямого вызова.

Блокировка клавиатуры

Чтобы заблокировать клавиатуру:

Непрерывно нажимайте клавишу **♪/🔒**. Появится значок **🔒**.

В сегментах субкода на 2 секунды появится слово "LOCK", после чего они вернуться к предыдущему виду.

Чтобы разблокировать клавиатуру:

Снова непрерывно нажимайте клавишу **♪/🔒**. Значок **🔒** исчезнет. В сегментах субкода на 2 секунды появится слово "UNLK", после чего они вернуться к предыдущему виду.

Примечание: При нажатии любой клавиши (кроме тангенты **PTT**) во время отображения слова **LOCK** будет звучать тон ошибки.

Оповещение о низком заряде батарей

Радиостанция оповещает пользователя о низком уровне заряда батарей. Оповещение включается через 30 секунд после того, как начинает мигать значок индикатора уровня заряда батарей.

Наряду с миганием значка **🔋** на индикаторе субкода появляется сообщение "BATT".

Через каждые 5 секунд в течение 30 секунд звучит оповещающий тон.

Подсветка дисплея

Подсветка дисплея автоматически включается при нажатии любой клавиши (кроме тангенты **PTT**). Подсветка выключается через 10 секунд после последнего нажатия клавиш.

Технические данные

Число каналов	8 каналов PMR
Число субкодов	121 (38 кодов CTCSS и 83 кода DCS)
Рабочая частота	446,00625 - 446,09375 МГц
Источник питания	Блок никель-металл-гидридных аккумуляторных батарей AAA 4 щелочные батареи AAA (не входят в комплект поставки)
Радиус действия	До 10 км
Ресурс батарей	Типично 16 часов Щелочные батареи Типично 14 часов Блок никель-металлгидридных аккумуляторов (NiMH)

Таблица частот (МГц)

Кан.	Част.
1	446.00625
2	446.01875
3	446.03125
4	446.04375
5	446.05625
6	446.06875
7	446.08125
8	446.09375

Перечень Одобрённых Аксессуаров

Для приобретения следующих аксессуаров обращайтесь к дилеру или предприятию розничной торговли.

Таблица кодов CTCSS (Гц)

№ кода	Частота тона (Гц)	№ кода	Частота тона (Гц)	№ кода	Частота тона (Гц)
0	Off	13	103.5	26	162.2
1	67.0	14	107.2	27	167.9
2	71.9	15	110.9	28	173.8
3	74.4	16	114.8	29	179.9
4	77.0	17	118.8	30	186.2
5	79.7	18	123.0	31	192.8
6	82.5	19	127.3	32	203.5
7	85.4	20	131.8	33	210.7
8	88.5	21	136.5	34	218.1
9	91.5	22	141.3	35	225.7
10	94.8	23	146.2	36	233.6
11	97.4	24	151.4	37	241.8
12	100.0	25	156.7	38	250.3

Коды DCS

№ кода	Код	№ кода	Код	№ кода	Код	№ кода	Код	№ кода	Код	№ кода	Код
39	023	53	114	67	174	81	315	95	445	109	631
40	025	54	115	68	205	82	331	96	464	110	632
41	026	55	116	69	223	83	343	97	465	111	654
42	031	56	125	70	226	84	346	98	466	112	662
43	032	57	131	71	243	85	351	99	503	113	664
44	043	58	132	72	244	86	364	100	506	114	703
45	047	59	134	73	245	87	365	101	516	115	712
46	051	60	143	74	251	88	371	102	532	116	723
47	054	61	152	75	261	89	411	103	546	117	731
48	065	62	155	76	263	90	412	104	565	118	732
49	071	63	156	77	265	91	413	105	606	119	734
50	072	64	162	78	271	92	423	106	612	120	743
51	073	65	165	79	306	93	431	107	624	121	754
52	074	66	172	80	311	94	432	108	627		

Гарантийная информация

С гарантийными претензиями и для выполнения гарантийного обслуживания обращайтесь к официальному дилеру компании Моторола или на предприятие розничной торговли, где вы приобрели радиостанцию Моторола и/или фирменные аксессуары. Для получения гарантийного обслуживания верните радиостанцию дилеру или на предприятие розничной торговли. Не отправляйте радиостанцию в адрес фирмы Моторола.

Для получения гарантийного обслуживания необходимо предъявить документ о покупке с датой покупки. На радиостанции должен быть четко виден серийный номер. Гарантийные претензии не принимаются, если тип или серийный номер на радиостанции был изменен, удален или неразборчив.

Что не покрывается гарантией

Дефекты или повреждения в результате нештатного использования изделия или невыполнения инструкций, приведенных в данном руководстве.

Дефекты или повреждения в результате неправильного использования, несчастного случая или небрежности.

Дефекты или повреждения в результате неправильного тестирования, эксплуатации, обслуживания, регулировок или внесенных изменений или модификаций любого рода.

Поломки или повреждения антенн, за исключением поломок или повреждений, явившихся прямым следствием дефекта материалов или изготовления.

Изделия, разобранные или отремонтированные таким образом, что вследствие такой разборки или ремонта резко ухудшилось качество работы изделия или стал невозможным нормальный осмотр и тестирование для проверки справедливости гарантийных претензий.

Дефекты или повреждения из-за неправильного расстояния между радиостанциями.

Дефекты или повреждения из-за попадания влаги или жидкости.

Все пластиковые поверхности и другие наружные открытые

части, поцарапанные или поврежденные в результате нормального использования.

Изделия, взятые напрокат.

Периодическое обслуживание и ремонт или замена частей, требующиеся в результате нормального использования и износа.

Информация об авторском праве

Описанные в данном руководстве изделия фирмы Моторола могут содержать защищенные авторскими правами программы фирмы Моторола, хранящиеся на полупроводниковых ЗУ или других носителях. Законы Соединенных Штатов Америки и некоторых других стран защищают некоторые исключительные права компании Моторола в отношении защищенных авторским правом программ, включая право на копирование и воспроизведение в любой форме защищенных авторским правом компьютерных программ.

В связи с этим никакие компьютерные программы фирмы Моторола, содержащиеся в изделиях Моторола, описанных в настоящем руководстве, не разрешается копировать или воспроизводить каким бы то ни было иным способом без явного письменного разрешения фирмы Моторола. Кроме того, покупка изделий Моторола не дает никаких явных или подразумеваемых прав или прав на лицензии, например не подразумевает отказа владельцев от своих прав и т.п., в отношении авторства, патентов или заявок на патенты компании Моторола, за исключением обычных не исключительных прав на безвозмездную лицензию на использование этих изделий согласно законам о продаже изделий.

MOTOROLA, стилизованный логотип "M" и другие упомянутые здесь товарные знаки компании Motorola, Inc., ® (зарегистрировано в Ведомстве патентов и товарных знаков США).

© Motorola, Inc. 2010

INDHOLD

Produktsikkerhed og radiobølgeeksponering	2	Tastetone	11
Funktioner	2	PTT (Roger-biptyd)	12
Kontrol og funktioner	3	Automatisk strømsparefunktion	12
Display	4	Automatisk slukning	12
Kassens indhold	5	Værelsesmonitorfunktion	12
Isætning af batteriet	5	Gruppemenu	13
Batteriniveau og alarm for lavt batteriniveau	5	Ur-funktion i gruppetilstand	13
Opladning af radioen	5	Indstil id-navn	14
Direkte opladning	5	Indstil id-nummer	14
Sådan bruger du opladerholderen	5	Indstil monitor i gruppetilstand	14
Opladning af batteriet	6	Indstil ringetone i gruppetilstand	15
Sådan bruges radioen	6	Indstil tastetone i gruppetilstand	15
Tænd for radioen, og juster lydstyrken	6	Indstil PTT i gruppetilstand	15
Tal via din radio	6	Indstil automatisk slukning i gruppetilstand	15
Navigation i menuen	6	Gruppetilstand	15
Menuvalg	7	Indstilling af automatisk kanalskift	16
Valg af kanal	7	Manuel kanallindstilling	16
Valg af underkode	7	Indstil allekald/direkte opkald	16
Dobbelt overvågningstilstand	8	Indstil allekald	16
Aktivering af stopur	8	Indstil direkte opkald	17
Menufunktion	9	Aktivering af tastelås	17
Ur-funktion	9	Advarsel for lavt batteriniveau	17
Kanalskanning	10	LCD-baggrundslys	17
Monitortilstand	10	Specifikationer	18
Stemmestyret transmission	10	Frekvensdiagram	18
Transmittering af en ringetone	10	CTCSS-diagram (Hz)	19
Vibe-tilstand (vibrering)	11	DCS-kode	19
Slint-tilstand (lydøs)	11	Garantioplysninger	20
		Hvad der ikke er dækket af garantien	20
		Copyrightoplysninger	20

Produktsikkerhed og radiobølgeeksponering



Forsigtig!

Før produktet tages i brug, skal du læse betjeningsvejledningen vedrørende sikker anvendelse i hæftet om produktsikkerhed og radiobølgeeksponering, som følger med radioen.

VIGTIGT!

Før produktet tages i brug, skal du læse oplysningerne om radiobølger og betjeningsvejledningen i hæftet om produktsikkerhed og radiobølgeeksponering for at sikre, at radiobølgeeksponeringsgrænserne ikke overskrides.

Funktioner

8 PMR-kanaler

121 underkoder (38 CTCSS-koder & 83 DCS-koder)

Rækkevidde på op til 10 km*

LED-lygte

Internt VOX-kredsløb

10 valgbare ringetonealarmer

Baggrundsbelyst LCD-display

Hovedtelefonstik til valgfrie hovedtelefoner

PTT Roger-biptyd

Stopur

Værelsesmonitor

Kanalskanning

Dobbelt overvågning

Tastaturlås

Batteribesparende strøm

Lydløs tilstand

Advarsel for lavt batteriniveau

Gruppeopkald

Direkte opkald (opkalder-id-opkald)

Allekald

Automatisk kanalskift

* Rækkevidden kan variere afhængig af miljømæssige og/eller topografiske forhold.

Kontrol og funktioner

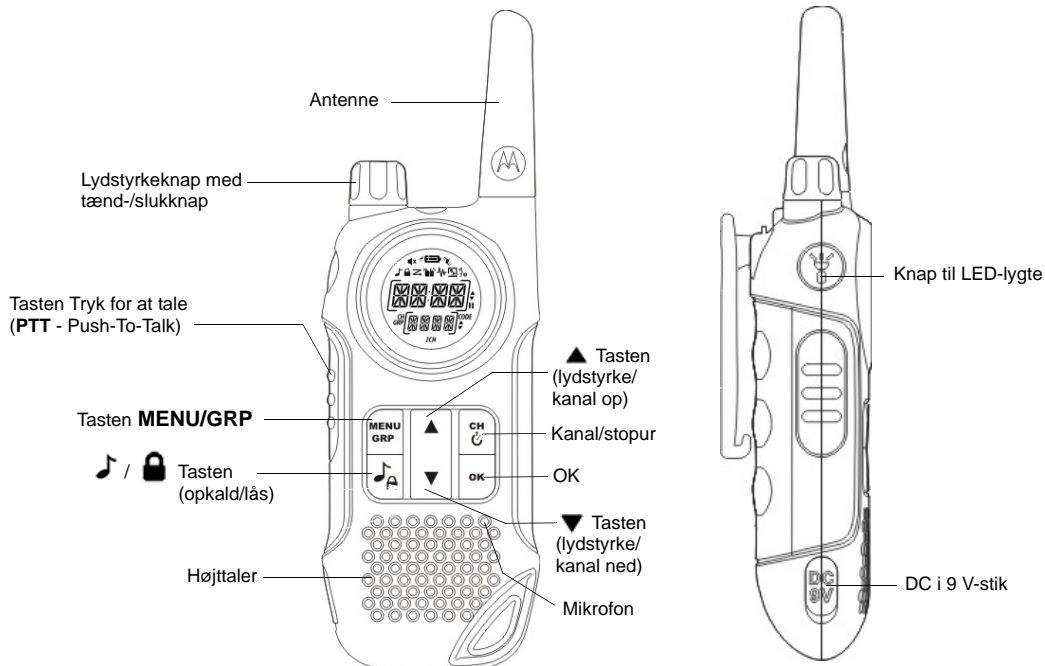

Display

1. Tid-/menu-/gruppevalgindikator
2. Skanningsindikator
3. Tastetoneindikator
4. Tastaturlåsindikator
5. Lydløs-indikator (ringetone slået fra)
6. Batteriopladningsindikator
7. Batteriniveaumåler
8. Monitorindikator
9. Vibreringsindikator
10. Værelsesmonitorindikator
11. VOX-indikator
12. Sendingsindikator
13. Modtagelsesindikator
14. Op/Ned-indikator (kanal-/menutilstandsvælger)
15. Pauseindikator (stopur)
16. Kodeindikator (underkodenummer)
17. Op/Ned-indikator (underkode-/gruppevalgsnummer)
18. 2CH-indikator (dobbeltkanal)
19. Underkodenummer-/gruppevalgsindikator
20. GRP-indikator (gruppetilstand)
21. CH (hovedkanalindikator)
22. Kolonindikator (display i ur/stopur)

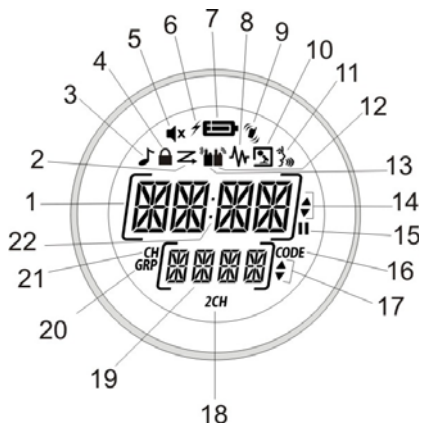

Tillykke med din TLKR T8-radio. Dette produkt er en holdbar letvægtsradio. Brug den ved sportsbegivenheder til at holde kontakt med familie og venner, på vandreture, på skiture, udendørs, eller hvor kommunikation er afgørende. Den kompakte, enestående enhed er udstyret med mange funktioner.

Kassens indhold

Din kasse indeholder to TLKR T8-radioer, to bælteclips, en opladerholder, en netadapter, to batteriholdere, to genopladelige NiMH-batterier og denne vejledning. Du kan betjene enheden med fire AAA-alkaline-batterier (medfølger ikke).

Isætning af batteriet

Din TLKR T8-radio bruger NiMH-batteriet pack or 4 AAA alkaline batteries (medfølger ikke). Hvis du bruger alkaline-batterier, anbefaler vi, at du vælger alkaline-batterier af høj kvalitet.

For at isætte NiMH-batteriet:

1. Sørg for, at din radio er slukket.
2. Fjern batteridækslet ved at trykke på tappen i bunden af batteridækslet, så døren kan fjernes.
3. Isæt NiMH-batteriet i batteriholderen. Sørg for at følge symbolerne + og - i batteriholderen. Hvis du isætter batteriet forkert, vil enheden ikke fungere.
4. Sæt batteridækslet på igen.

Batteriniveau og alarm for lavt batteriniveau

Enheden har en batteriniveaumåler på displayet, der viser batteriernes status.

Når batteriniveauet i enheden er lavt, blinker  ikonet

for batteriniveaumåleren. Genoplad de genopladelige NiMH-batterier med det samme.

Opladning af radioen

Hvis du bruger det genopladelige NiMH-batteri, kan to TLKR T8-radioer genoplades direkte eller ved at bruge den medfølgende opladerholder.

Sørg for at slukke radioen, inden du sætter radioen i opladerholderen. Ellers vil ikonet for batteriniveaumåleren ikke fungere korrekt.

Direkte opladning

1. Slut DC-adapteren til radioens DC i 9 V-stik, og slut den anden ende til et køretøjs cigarettænder.
2. Oplad batteriet i 16 timer.

Sådan bruger du opladerholderen

1. Slut AC-adapteren til DC i 9 V og til et almindeligt strømstik.
2. Placer opladerholderen på skrivebordet eller på en anden bordplade, og sæt radioen i opladerholderen med tastaturet pegende fremad.
3. Sørg for, at LED'en lyser op. Oplad batteriet i 16 timer, og fjern radioen fra opladerholderen efter endt opladning.

Bemærk: LED-opladerindikatoren vil forblive tændt, så længe radioerne står i opladeren.

Opladning af batteriet

Du kan oplade selve NiMH-batteriet ved at bruge den medfølgende batteriholder.

1. Placer batteriholderen i opladerholderen.
2. Isæt NiMH-batteriet ved at forbinde dets opladerkontakter med opladerholderens cradle. Hvis du isætter batterierne forkert vil enheden ikke fungere.
3. Sørg for, at LED'en lyser op. Oplad batteriet i 16 timer.

Bemærk: LED-opladerindikatoren vil forblive tændt, så længe radioerne står i opladeren.

Sådan bruges radioen

For at få mest muligt ud af din nye radio, bør du læse hele denne vejledning, inden du forsøger at betjene enheden.

Tænd for radioen, og juster lydstyrken

1. Drej drejeknappen med uret for at tænde for radioen, og skru op for lyden ved at dreje på drejeknappen. For at skrue ned for lyden skal drejeknappen drejes mod uret.
2. Drej drejeknappen helt tilbage mod uret for at slukke for radioen.

Tal via din radio

For at tale med andre ved hjælp af radioen:

1. Tryk på og hold tasten **PTT** nede, og tal med en klar, normal stemme cirka 5-8 cm fra mikrofonen. Mens du transmitterer, vises ikonet  på displayet. For at undgå at miste første del af din transmission skal du holde en lille pause, efter at du har trykket på knappen **PTT**, og inden du begynder at tale.
1. Når du er færdig med at tale, skal du slippe knappen **PTT**. Du kan nu modtage indgående opkald. Mens du

modtager, vises ikonet  på displayet.

Bemærk: Når du transmitterer i 60 sekunder, udsender radioen en TX-timeout-tone, og ikonet  blinker. Radioen stopper med at transmittere

Navigation i menuen

For at give dig adgang til de avancerede funktioner i TLKR T8 har din radio en menufunktion.

1. For at få adgang til menuen skal du trykke på tasten **MENU/GRP**.
2. Trykker du flere gange på tasten **MENU/GRP**, bladrer du gennem menuen, indtil du afslutter og går til "normal" tilstand.

Menuvalg

Din radio navigerer gennem Menuvalg som vist nedenfor:

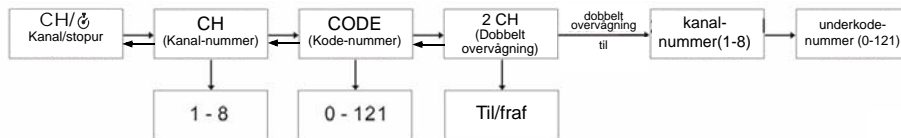

Valg af kanal

Din radio har 8 kanaler og 121 underkoder, om du kan bruge til at tale med andre. For at tale med en anden skal I begge indstille radioen til den samme kanal og underkode.

For at vælge en kanal:

1. Gå ind i CH/☺ kanal "CH"-displayet.
2. Tryk på **OK** for at gå til kanalindstillinger.
3. Tryk på tasten ▲ eller ▼ for at skifte et kanalnummer op eller ned. Hvis du trykker på og holder tasten ▲ eller ▼ nede, fortsætter kanalnummeret med at skifte op eller ned.
4. Tryk på **OK** for at bekræfte indstillingen.

Valg af underkode

Når du tilknytter en underkode til din radio, hjælper det med at reducere interferens, men husk, at radioer med forskellige underkoder ikke kan kommunikere med hinanden. Hver af kanalerne 1-8 kan have enhver af koderne fra 0 til 121 tilknyttet.

1. Gå ind i CH/☺ . Gå gennem menuvalg, indtil "CODE" (kode) vises.
2. Tryk på **OK** for at gå til underkodeindstillinger.
3. Tryk på tasten ▲ eller ▼ for at skifte det viste underkodekanalnummer op eller ned. Hvis du trykker på og holder tasten ▲ eller ▼ nede, fortsætter kanalnummeret med at skifte op eller ned.
4. Tryk på **OK** for at bekræfte indstillingen.

Dobbelt overvågningstilstand

Din radio kan skanne den nuværende kanal og en anden kanal. Du skal indstille et kanalnummer og dens underkode for en anden kanal.

For at indstille den anden kanal skal du aktivere dobbelt overvågning:

1. Gå ind i CH/  . Gå gennem menuvalg, indtil "2CH" (dobbeltkanal) vises.
2. Tryk på **OK**, og tryk derefter på tasten ▲ eller ▼ for at indstille dobbeltkanalen til overvågning ON. Tryk på **OK** igen for at indstille kanalnummeret til dobbelt overvågning.
3. Tryk på tasten ▲ for at indstille det andet kanalnummer, tryk på **OK**, og tryk derefter på tasten ▲ eller ▼ for at vælge den anden kanal. Tryk på **OK** igen for at bekræfte.
4. Tryk på tasten ▲ for at indstille den anden underkode, tryk på **OK**, og tryk derefter på tasten ▲ eller ▼ for at vælge det andet underkodenummer. Tryk på **OK** igen for at bekræfte.

Bemærk: Hvis du har indstillet samme kanalnummer og underkode som den nuværende kanal, virker dobbelt overvågning ikke.

For at deaktivere dobbelt overvågning:

Gå ind i CH/  . Gå gennem menuvalg, indtil "2CH" vises.

Tryk på **OK**, tryk derefter på tasten ▲ eller ▼ for at indstille til OFF.



Tryk på **OK** for at bekræfte indstillingen.

Aktivering af stopur

Du kan bruge radioen som stopur. Kan tager tid i op til 60 minutter og 59 sekunder.

Bemærk: Du kan modtage indgående signaler i denne tilstand.

For at bruge stopuret:

1. ryk på og hold tasten CH/  nede, indtil stopuret vises.
2. Tryk på tasten ▲ for at starte stopuret. Trykker du på tasten ▲ igen, sætter du stopuret på stopuret.
3. Tryk på tasten ▼ for at nulstille stopuret.
4. Tryk på og hold tasten CH/  nede for at afslutte stopuret.

Menufunktion

Din radio navigerer gennem Menuvalg som vist:

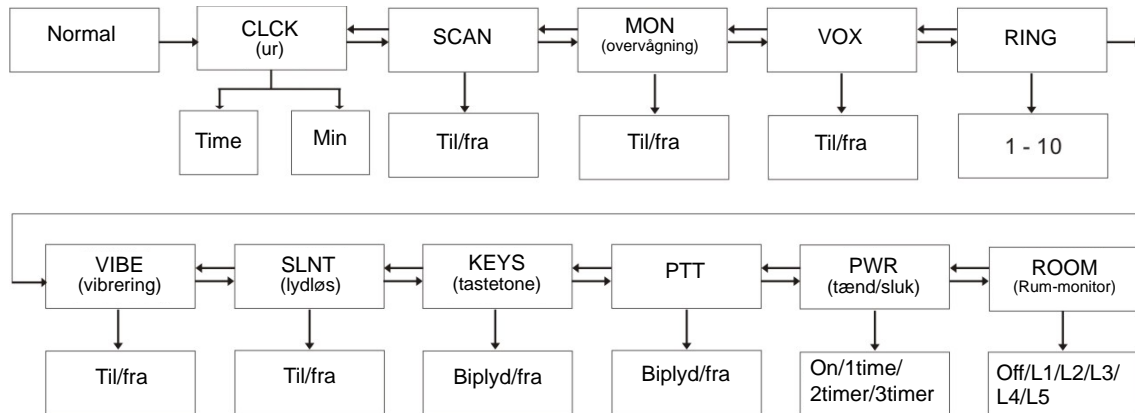

Ur-funktion

Du kan bruge en af dine TLKR T8-radioers ur-funktion og bruge den som tidvisning på dine radioer. Når du indstiller ur-funktionen, vises uret i 24-timers format i standby.

For at aktivere/deaktivere uret:

1. Gå ind i **MENU/GRP**. Gå gennem menuen, indtil "CLOCK" (ur) vises. Tryk på **OK** for at indstille ur-funktionen.
2. Tryk på tasten ▲ eller ▼ for at indstille time.
3. Tryk på **OK**, og gå videre til indstilling af minutter.
4. Tryk på tasten ▲ eller ▼ for at indstille minutter.
5. Tryk på **OK** for at bekræfte indstillingen.

Kanalskanning

Din PMR Low Tier-radio har en funktion til kanalskanning, som du kan bruge til nemt at skanne alle otte kanaler. Når radioen finder en aktiv kanal, pauser radioen på den pågældende kanal, indtil kanalen går klart igennem. Efter to sekunder fortsætter radioen med skanningen. Trykker du på tasten **PTT**, mens skanningen pauser på kanalen, kan du transmittere på den kanal.

For at indstille kanalskanning til ON:

1. Gå ind i **MENU/GRP**. Gå gennem menuen, indtil "SCAN" (skanning) vises. Tryk på **OK**, og tryk derefter på tasten ▲ eller ▼ for at indstille skanning til ON.
2. Tryk på **OK** for at starte kanalskanning

For at indstille kanalskanning til OFF:

1. Gå ind i **MENU/GRP**. Gå gennem menuen, indtil "SCAN" (skanning) vises. Tryk på **OK**, og tryk derefter på tasten ▲ eller ▼ for at indstille skanning til OFF.
2. Tryk på **OK** for at bekræfte indstillingen.

Monitortilstand

Din PMR Low Tier-radio giver dig mulighed for at lytte til svage signaler på den nuværende kanal ved at trykke på en tast.

For at indstille monitoren til ON:

1. Gå ind i **MENU/GRP**. Gå gennem menuen indtil "MON" (overvågning) vises. Tryk på **OK**, og tryk derefter på tasten ▲ eller ▼ for at indstille overvågning til ON.
2. Kanalovervågning starter med det samme.

For at indstille monitoren til OFF:

1. Gå ind i **MENU/GRP**. Gå gennem menuen, indtil "MON" vises. Tryk på **OK**, tryk derefter på tasten ▲ eller ▼ for

at indstille overvågning til OFF.

2. Tryk på **OK** for at bekræfte indstillingen.

Stemmestyret transmission

Din TLKR T8-radio er udstyret med en brugervalgbar stemmestyret transmission (VOX - Voice Operated Transmission), der kan bruges automatisk taletransmissionen. VOX-funktionen er udviklet til håndfri brug. Transmissionen er begrænset til at tale ind i mikrofonen i radioen eller headset'et (headset medfølger ikke) i stedet for at trykke på **PPT**-tasten.

For at vælge VOX-niveau:

1. Gå ind i **MENU/GRP**. Gå gennem menuen, indtil "VOX" vises. Tryk på **OK** for at vælge VOX-niveauindstillinger (L1..L5/Off). Indstillingen Off deaktiverer VOX, mens niveau 1-5 indstiller VOX-funktionens følsomhed.
2. Tryk på tasten ▲ eller ▼ for at vælge det ønskede VOX-følsomhedsniveau. Brug niveau 1 i stille omgivelser og niveau 5 i meget støjende omgivelser. Du kan finde det egnede følsomhedsniveau ved at tale ind i mikrofon. Hvis ikonet  blinker, er din stemme accepteret.
3. Tryk på **OK** for at bekræfte indstillingen.



Bemærk: Når du transmitterer ved hjælp af VOX-funktionen i 60 sekunder, udsende radioen en TX-timeout-tone, og ikonet  blinker i fem sekunder.

Transmittering af en ringetone

Din TLKR T8-radio er udstyret med 10 valgbare personsøgetoner, der bliver transmitteret, når du trykker på tasten /🔒.

For at vælge en ringetone:

1. Gå ind i **MENU/GRP**. Gå gennem menuen, indtil "RING" (ring) vises. Tryk på **OK** for at vælge ringetonen (1-10).
1. Tryk på tasten ▲ eller ▼ for at vælge de ønskede ringetoner. Hver tone høres, hver gang du trykker på det valgte ringetonenummer.
2. Tryk på **OK** for at bekræfte indstillingen.

For at transmittere den valgte ringetone skal du trykke på tasten  / . Den valgte tone transmitteres automatisk i et bestemt tidsrum. Ringetonen annulleres, når du trykker på tasten **PTT**.

Vibe-tilstand (vibrering)

Din TLKR T8 er udstyret med et vibreringsvalg, som underretter en bruger om indgående transmission eller personsøgetone.

Vibreringstilstand deaktiveres i 30 sekunder, når du transmitterer, modtager eller trykker på en anden knap.

For at aktivere vibreringstilstanden:

1. Gå ind i **MENU/GRP**. Gå gennem menuen, indtil "VIBE" (vibrering) vises. Tryk på **OK**, og tryk derefter på tasten ▲ eller ▼ for at indstille vibrering til ON.
2. Tryk på **OK** for at bekræfte indstillingen.

For at deaktivere vibreringstilstanden:

1. Gå ind i **MENU/GRP**. Gå gennem menuen, indtil "VIBE" vises. Tryk på **OK**, og tryk derefter på tasten ▲ eller ▼ for at indstille Vibrering til OFF.
2. Tryk på **OK** for at bekræfte indstillingen.

Slnt-tilstand (lydløs)

Når du slår lydløs tilstand til, er alle indgående opkald

lydløse og radioens baggrundslys blinker for at underrette dig om indgående opkald. Hvis du ikke besvarer opkaldet, slukkes baggrundslyset, og ikonet CALL (opkald) blinker, indtil der ikke er noget signal.

Lydløs tilstand deaktiveres i 30 sekunder, når du transmitterer, modtager eller trykker på en anden knap.

For at slå lydløs til:

1. Gå ind i **MENU/GRP**. Gå gennem menuen, indtil "SLNT" (lydløs) vises. Tryk på **OK**, og tryk derefter på tasten ▲ eller ▼ for at indstille lydløs til ON.
2. Tryk på **OK** for at bekræfte indstillingen.

For at slå lydløs fra:

1. Gå ind i **MENU/GRP**. Gå gennem menuen, indtil "SLNT" vises. Tryk på **OK**, og tryk derefter på tasten ▲ eller ▼ for at indstille lydløs til OFF.
2. Tryk på **OK** for at bekræfte indstillingen.

Tastetone

Din radio udsender en tone, hver gang du trykker på en af tasterne (undtagen tasten **PTT**).

For at slå tastetonen til:

1. Gå ind i **MENU/GRP**. Gå gennem menuen, indtil "KEYS" (taster) vises. Tryk på **OK**, og tryk derefter på tasten ▲ eller ▼ for at indstille tasteblyd til ON.
2. Tryk på **OK** for at bekræfte indstillingen.

For at slå tastetonen fra:

1. Gå ind i **MENU/GRP**. Gå gennem menuen, indtil "KEYS" vises. Tryk på **OK**, og tryk derefter på tasten ▲ eller ▼ for at indstille tastetonen til OFF.
2. Tryk på **OK** for at bekræfte indstillingen.

PTT (Roger-biptyd)

Roger-biptyden er en biptyd, der sendes for at signalere afslutningen på transmissionen (PTT- og VOX-transmission). Roger-biptyden kan høres gennem højttaleren, når tastebiptyden er slået til. Den transmitter selv hvis tastebiptyden er slået fra. Men Roger-lyden kan dog ikke høres gennem højttaleren.

For at slå PTT-biptyden til:

1. Gå ind i **MENU/GRP**. Gå gennem menuen, indtil "**PTT**" vises. Tryk på **OK**, og tryk derefter på tasten ▲ eller ▼ for at indstille PTT-biptyd til ON.
2. Tryk på **OK** for at bekræfte indstillingen.

For at slå PTT-biptyden fra:

1. Gå ind i **MENU/GRP**. Gå gennem menuen, indtil "**PTT**" vises. Tryk på **OK**, og tryk derefter på tasten ▲ eller ▼ for at indstille PTT-tonen til OFF.
2. Tryk på **OK** for at bekræfte indstillingen.

Automatisk strøm sparefunktion

Din radio har et enestående kredsløb, der er udviklet til at forlænge batterilevetiden markant. Hvis der ikke er nogen transmission eller noget indgående opkald inden for tre sekunder, skifter din radio til strømsparetilstand. Radioen kan stadig modtage transmissioner i denne tilstand.

Automatisk slukning

Den automatiske slukkefunktion giver dig mulighed for at indstille et bestemt tidspunkt, hvor radioen automatisk slukker.

1. Gå ind i **MENU/GRP**. Gå gennem menuen, indtil "PWR" (tænd/sluk) vises. Tryk på **OK**, og tryk derefter på tasten ▲ eller ▼ for at indstille automatisk slukning. Du kan

vælge at indstille tilstanden til On, 1 time, 2 timer, 3 timer.

2. Tryk på **OK** for at bekræfte indstillingen.

Værelsesmonitorfunktion

Du kan bruge en af dine TLKR T8-radioer som en værelsesmonitor og bruge den anden radio til at lytte til og holde styr på stemmen i et andet værelse. Når du indstiller værelsesmonitoren, vil den monitorerende radio opfatte stemmer/lyde (alt efter det følsomhedsniveau, du har indstillet den til) og transmittere dem tilbage til den lyttende radio, uden at det er nødvendigt trykke på tasten **PTT**. Den monitorerende radio kan ikke modtage nogen form for transmissioner i denne tilstand.

For at slå værelsesmonitoren til:

1. Gå ind i **MENU/GRP**. Gå gennem menuen, indtil "ROOM" (værelse) vises. Tryk på **OK**, og tryk derefter på tasten ▲ eller ▼ for at indstille værelsesmonitoren til Off eller niveau L1,L2,L3,L4,L5.
2. Kanalovervågning starter med det samme.

For at indstille værelsesmonitoren til OFF:

1. Gå ind i **MENU/GRP**. Gå gennem menuen, indtil "ROOM" vises. Tryk på **OK**, og tryk derefter på tasten ▲ eller ▼ for at indstille værelsesovervågning til Off.
2. Tryk på **OK** for at bekræfte indstillingen.

Bemærk:

- Du kan ikke trykke på tasten **PTT** i tilstanden værelsesmonitor, og radioen vil derfor udsende en PTT-fejl tone.
- Når stemmen/lyden i det andet værelse fortsætter i mere end 60 sekunder, stopper den monitorerende radio med at monitorere i fem sekunder, hvorefter den fortsætter igen.

Gruppemenu

Tryk på, og hold knappen **MENU/GRP** (Menu/Grupe) nede for at komme ind i gruppemenuen.

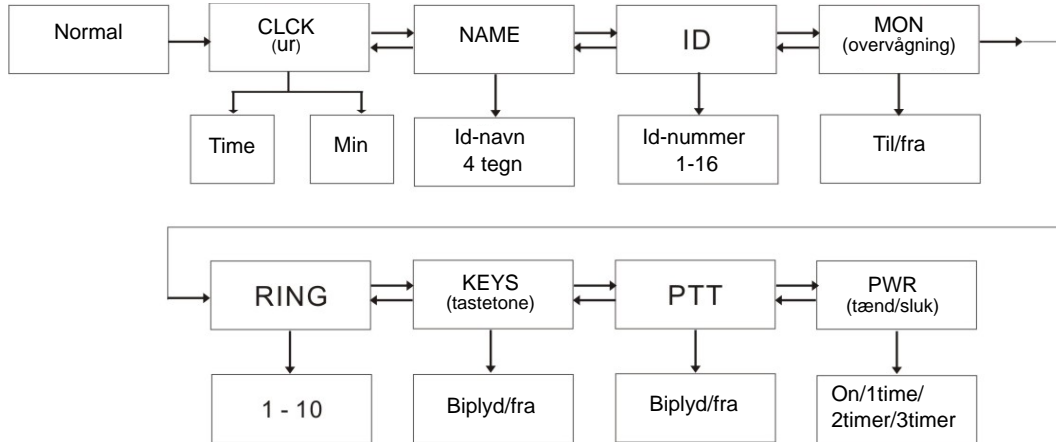

Ur-funktion

Du kan bruge en af dine TLKR T8-radioers ur-funktion og bruge den som tidvisning på dine radioer. Når du indstiller ur-funktionen, vises uret i 24-timers format i standby.

For at aktivere uret:

1. Gå ind i **MENU/GRP**. Gå gennem menuen, indtil "CLOCK" (ur) vises. Tryk på **OK** for at indstille ur-funktionen.
2. Tryk på tasten ▲ eller ▼ for at indstille time.
3. Tryk på **OK**, og gå videre til indstilling af minutter.
4. Tryk på tasten ▲ eller ▼ for at indstille minutter.
5. Tryk på **OK** for at bekræfte indstillingen.

Indstil id-navn

Id-navn vises på andre enheders display, når du foretager et allekald eller direkte opkald. Det er også dette navn, der vises på andre radiodisplay, når en anden vil foretage et direkte opkald til dig. Hvis der ikke er indstillet et id-navn, vises enhedens nummer.

For at indstille id-navnet:

1. Gå ind i **MENU/GRP**. Gå gennem menuen, indtil "NAME" (navn) vises. Tryk på **OK** for at indtaste navnet på de blinkende underkodesegmenter.
2. Tryk på tasten **▲** eller **▼** for at indtaste tegnet på de blinkende underkodesegmenter. Tryk på **OK** for at gå videre til det næste tegn, indtil alle ønskede tegn er indtastet. Navnet kan have op til 4 tegn.
3. Tryk på **OK** for at bekræfte indstillingen.

Bemærk: Hver gang brugeren trykker på tasten Menu/GRP, annullerer enheden indtastet id-nummer og id-navn, og derefter forlades gruppemenuen.

Indstil id-nummer

Hver radio i din gruppe skal have indstillet et id-nummer fra 1 til 16.

Id-nummeret er nødvendigt for at adskille enheder i den samme gruppe.

For at indstille id-nummeret:

1. Gå ind i **MENU/GRP**. Gå gennem menuen indtil "ID" vises. Tryk på **OK**, tryk derefter på tasten **▲** eller **▼** for at indstille id-nummeret.
2. Tryk på **OK** for at bekræfte indstillingen.

Bemærk: Brugeren vælger det id-nummer, der vises på kanalsegmenter ved at trykke på tasten **▲ eller **▼**. Når et registreret id til allekald vælges ved at trykke på **▲** eller **▼**, angiver LCD-skærmen "USED" (brugt) på underkodesegmenter, og hvis ikke-registreret id vælges, angives der intet på underkodesegmenter.**



Indstil monitor i gruppetilstand

For at slå monitortilstanden til:

1. Gå ind i **MENU/GRP**. Gå gennem menuen, indtil "MON" vises. Tryk på **OK**, og tryk derefter på tasten **▲** eller **▼** for at indstille monitoren til ON.
2. Kanalovervågning starter med det samme.

For at slå Monitor fra:

1. Gå ind i **MENU/GRP**. Gå gennem menuen, indtil "MON" vises. Tryk på **OK**, og tryk derefter på tasten **▲** eller **▼** for at indstille monitoren til OFF.
2. Tryk på **OK** for at bekræfte indstillingen.

Indstil ringetone i gruppetilstand

For at vælge en ringetone:

1. Gå ind i **MENU/GRP**. Gå gennem menuen, indtil "RING" vises. Tryk på **OK** for at vælge ringetonen (1-10).
2. Tryk på tasten ▲ eller ▼ for at vælge den ønskede ringetone. Hver tone høres, hver gang du trykker på det valgte ringetonenummer.

For at transmittere den valgte ringetone skal du trykke på tasten. Den valgte tone transmitteres automatisk i et bestemt tidsrum. Ringetonen annulleres, når du trykker på tasten **PTT**.

Indstil tastetone i gruppetilstand

For at slå tastetonen til:

1. Gå ind i **MENU/GRP**. Gå gennem menuen, indtil "KEYS" (taster) vises. Tryk på **OK**, og tryk derefter på tasten ▲ eller ▼ for at indstille tastebilyd til ON.
2. Tryk på **OK** for at bekræfte indstillingen.

For at slå tastetonen fra:

1. Gå ind i **MENU/GRP**. Gå gennem menuen, indtil "KEYS" (taster) vises. Tryk på **OK**, og tryk derefter på tasten ▲ eller ▼ for at indstille tastetonen til OFF.
2. Tryk på **OK** for at bekræfte indstillingen.

Indstil PTT i gruppetilstand

For at slå **PTT**-bilyden til:

1. Gå ind i **MENU/GRP**. Gå gennem menuen, indtil "**PTT**" vises. Tryk på **OK**, og tryk derefter på tasten ▲ eller ▼ for at indstille **PTT**-bilyd til ON.
2. Tryk på **OK** for at bekræfte indstillingen.

For at slå **PTT**-bilyden fra:

1. Gå ind i **MENU/GRP**. Gå gennem menuen, indtil "**PTT**" vises. Tryk på **OK**, og tryk derefter på tasten ▲ eller ▼ for at indstille **PTT**-tonen til OFF.
2. Tryk på **OK** for at bekræfte indstillingen.

Indstil automatisk slukning i gruppetilstand

Med funktionen automatisk slukning kan du indstille det tidspunkt, hvor radioen automatisk slukkes.

1. Gå ind i **MENU/GRP**. Gå gennem menuen, indtil "PWR" vises. Tryk på **OK**, og tryk derefter på tasten ▲ eller ▼ for at indstille automatisk slukning. Du kan vælge at indstille tilstanden til On, 1 time, 2 timer, 3 timer.
2. Tryk på **OK** for at bekræfte indstillingen.

Gruppetilstand

Tryk på tasten CH/🔄 for at gå ind i gruppetilstand.

Tryk på tasten ▲ eller ▼ for at fortsætte til hver menu.

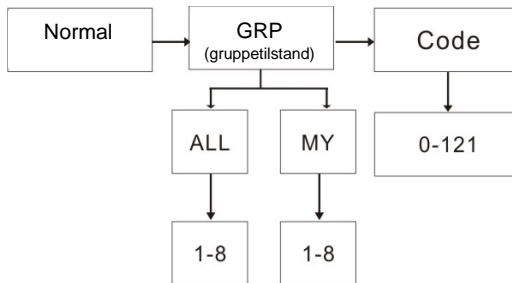



Tryk på tasten CH/  for at gå ind i kanalindstillingen. Tryk på **OK**, og tryk derefter på tasten ▲ eller ▼ for at vælge indstillingerne til automatisk kanalskift eller indstillingerne til manuelt kanalskift. Displayet viser følgende:



Automatisk kanalskift



Manuelt kanalskift

Tryk på tasten CH/  for at gå ind i hver indstilling. **Bemærk: Trykker du på tasten CH/ , vender du tilbage til inaktiv status.**

Indstillingen automatisk kanalskift

Tryk på tasten CH/  for at gå ind i gruppetilstand. Tryk på **OK** for at indstille automatisk kanalskift, og displayet viser det aktuelle gruppenummer. Tryk på **OK**, og tryk derefter på tasten ▲ eller ▼ for at vælge gruppekanalnummeret, tryk igen på tasten ▲ eller ▼ for at vælge gruppetilstanden i "ALL" (alle).

Tryk på **OK** for at bekræfte og transmittere kommandoen om automatisk kanalskift.

Bemærk: Trykker du på tasten CH/ , vender du tilbage til inaktiv status.

Manuel kanalindstilling

Tryk på tasten CH/  for at gå ind i gruppetilstand. Tryk på **OK** for at indstille den manuelle kanalindstilling, og displayet viser "MY" (egen).

Tryk på **OK**, tryk derefter på tasten ▲ eller ▼ for at vælge kanalen.

Så er den manuelle kanalindstilling tilgængelig.

Bemærk: Trykker du på tasten CH/ , vender du tilbage til inaktiv status.

Indstil allekald/direkte opkald

Tryk på tasten  i gruppetilstand for at gå ind i indstillingen af allekald/direkte opkald. Først vælger brugeren en opkaldstype fra allekaldtransmission eller direkte opkald-indstillingen.



Allekald transmission



Direkte opkald-transmission

For at vælge indstillingen skal du trykke på tasten ▲ eller ▼ for at vælge typen af opkald.

Indstil allekald

Når allekaldtransmission "ZYNC" er valgt, skal du trykke på tasten  for at transmittere allekald med det samme. Derefter høres en allekaldtone i modtagerenheden. Displayet viser ikonet TX og ikonet opkald, mens der transmitteres.

Bemærk: Trykker du på tasten CH/ , vender du tilbage til inaktiv status.

Indstil direkte opkald

Displayet viser id-nummer på kanalsegmenter, og id-navn blinker på underkodesegmenter.

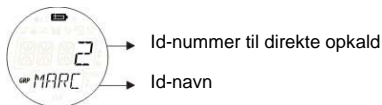

Tryk på tasten ▲ eller ▼ for at vælge id-nummeret. Tryk på **OK** for at transmittere kommandoen direkte opkald. Kommandoen direkte opkald vil kun blive transmitteret til det valgte id-nummer.



Displayet viser ikonet TX og ikonet opkald, mens der transmitteres.

Enhedens lyde transmitterer den valgte opkaldstone, når kommandoen direkte opkald transmitteres.



Bemærk: Hvis du trykker på tasten **CH/** , vender du tilbage til indstillingen til alle direkte opkald.

Aktivering af tastelås

For at låse tastaturet:

Tryk på, og hold tasten  nede. Ikonet  vises. "LOCK" (lås) vises i underkodesegmenter i 2 sekunder, og derefter vendes der tilbage til den forrige skærm.

For at låse tastaturet op:

Tryk på, og hold tasten  nede igen. Ikonet  forsvinder. "UNLK" (lås op) vises i underkodesegmenter i 2 sekunder, og derefter vendes der tilbage til den forrige skærm.

Bemærk: Hvis der trykkes på en tast (undtagen PTT), mens ikonet **LOCK** (lås) stadig vises, lyder der en fejltone ved hvert tryk på tasterne.

Advarsel for lavt batteriniveau

Advarsel for lavt batteriniveau lyder, når batteriet løber ud. Advarslen starter 30 sekunder efter, ikonet for lavt batteriniveau begynder at blinke. Underkodesegmentet indikerer "BATT" (batteri), og ikonet for lavt batteriniveau  blinker.

Advarselstonen lyder hvert 5. sekund i 30 sekunder, og derefter slukker radioen automatisk.

LCD-baggrundslys

LCD-baggrundslys tændes automatisk, når der trykkes på en tast (undtagen **PTT**). LCD-displayet lyser op i 10 sekunder, efter der er trykket på den sidste tast.

Specifikationer

Kanaler	8 PMR
Underkoder	121 (38 CTCSS- og 83 DCS-koder)
Frekvens- område	446.00625 - 446.09375 MHz
Strømkilde	AAA-NiMH-batter 4 AAA-alkaline-batterier (medfølger ikke)
Rækkevidde	Op til 10 km
Batterilevetid	Normalt 16 timer for alkaline-batterier Normalt 14 timer for NiMH-batterier

Frekvensdiagram (MHz)

Kanal	Frekvens
1	446.00625
2	446.01875
3	446.03125
4	446.04375
5	446.05625
6	446.06875
7	446.08125
8	446.09375

Liste over godkendt tilbehør

Kontakt venligst din forhandler eller detailhandler for at købe dette tilbehør.

CTCSS-diagram (Hz)

Kode-nummer	Lydfrekvens (Hz)	Kode-nummer	Lydfrekvens (Hz)	Kode-nummer	Lydfrekvens (Hz)
0	Off	13	103.5	26	162.2
1	67.0	14	107.2	27	167.9
2	71.9	15	110.9	28	173.8
3	74.4	16	114.8	29	179.9
4	77.0	17	118.8	30	186.2
5	79.7	18	123.0	31	192.8
6	82.5	19	127.3	32	203.5
7	85.4	20	131.8	33	210.7
8	88.5	21	136.5	34	218.1
9	91.5	22	141.3	35	225.7
10	94.8	23	146.2	36	233.6
11	97.4	24	151.4	37	241.8
12	100.0	25	156.7	38	250.3

DCS Code

Kode-nummer	Kode	Kode-nummer	Kode	Kode-nummer	Kode	Kode-nummer	Kode	Kode-nummer	Kode	Kode-nummer	Kode
39	023	53	114	67	174	81	315	95	445	109	631
40	025	54	115	68	205	82	331	96	464	110	632
41	026	55	116	69	223	83	343	97	465	111	654
42	031	56	125	70	226	84	346	98	466	112	662
43	032	57	131	71	243	85	351	99	503	113	664
44	043	58	132	72	244	86	364	100	506	114	703
45	047	59	134	73	245	87	365	101	516	115	712
46	051	60	143	74	251	88	371	102	532	116	723
47	054	61	152	75	261	89	411	103	546	117	731
48	065	62	155	76	263	90	412	104	565	118	732
49	071	63	156	77	265	91	413	105	606	119	734
50	072	64	162	78	271	92	423	106	612	120	743
51	073	65	165	79	306	93	431	107	624	121	754
52	074	66	172	80	311	94	432	108	627		

Garantioplysninger

Den autoriserede Motorola-forhandler eller -detailhandler, hvor du har købt dit radioanlæg fra Motorola og/eller originalt tilhører fra Motorola, vil indfri en garantireklamation og/eller tilbyde garantiservice. Returner venligst din radio til din forhandler eller detailhandler for at gøre krav på din garantiservice. Returner ikke din radio til Motorola.

For at kunne modtage garantiservice skal du vise din købskvittering eller et andet sammenligneligt købsbevis, hvoraf købsdatoen fremgår. Radioanlægget skal også tydeligt vise serienummeret. Garantien dækker ikke, hvis type- eller serienumrene på produktet er blevet ændret, slettet, fjernet eller gjort ulæselige.

Hvad der ikke er dækket af garantien

Fejl eller skade, der stammer fra brugen af produktet. På anden måde end den normale og sædvanlige eller ved ikke at følge instruktionerne i denne brugervejledning.

Fejl eller skade fra misbrug, ulykke eller forsømmelse.

Fejl eller skade fra forkert afprøvning, betjening, vedligeholdelse, tilpasning eller enhver form for ændring eller modifikation.

Brud eller skade på antenner medmindre bruddet eller skaden direkte kan tilskrives fejl i materialet eller mangler i den håndværksmæssige udførelse.

Produkter, der bliver skilt ad eller repareret på en sådan måde, at det påvirker ydelsen negativt eller forhindrer passende inspektion og afprøvning for at bekræfte en garantireklamation.

Fejl eller skade på grund af rækkevidde.

Fejl eller skade på grund fugt, væske eller spildt væske.

Alle plastikoverflader og alle andre eksternt udsatte dele,

der er ridset eller skadet på grund af normalt brug.

Produkter, der lejes midlertidigt.

Periodisk vedligeholdelse og reparation eller udskiftning af dele på grund af normalt brug, slid og ælde.

Copyrightoplysninger

Motorola-produkterne, der er beskrevet i denne brugervejledning, kan indeholde Motorola-programmer, som er lagret i halvledere eller andre medier, og som er beskyttet af copyright. I henhold til lovgivningen i USA og andre lande har Motorola visse enerettigheder til copyrightbeskyttede programmer, herunder retten til at kopiere eller gengive de copyrightbeskyttede Motorola-programmer i enhver form.

I overensstemmelse hermed må Motorolas copyrightbeskyttede computerprogrammer, som er indeholdt i Motorola-produkterne, og som beskrives i denne brugervejledning, på ingen måde kopieres eller gengives uden udtrykkelig skriftlig tilladelse fra Motorola. Køb af Motorola medfører endvidere ikke, at der erhverves en licens, hverken direkte eller underforstået, ved berettiget antagelse eller på anden måde, i henhold til Motorolas ophavsmæssige rettigheder, patentrettigheder eller brugretsrettigheder, bortset fra de almindelige brugsrettigheder, der opnås i medfør af lovgivningen ved salg af produktet.

MOTOROLA, det stiliserede M-logo og alle andre varemærker, der angivet som sådan heri, er varemærker tilhørende Motorola, Inc. © Reg. U.S. Pat & Tm. Off.

© Motorola, Inc. 2010

INNEHÅLL

Produktsäkerhet och exponering för radiofrekvensenergi . . .	2	Knappljud	11
Funktioner	2	PTT (uppfattatpip)	12
Kontroller och funktioner	3	Automatisk energisparfunktion	12
Skärm	4	Automatisk avstängning	12
Förpackningens innehåll	5	Rumsövervakningsfunktionen	12
Sätta i batteriet	5	Gruppmeny	13
Batterispänning och varning för låg batterispänning	5	Klockfunktion i gruppläge	13
Ladda radion	5	Ställa in ID-namn	14
Direktladdning	5	Ställa in ID-nummer	14
Använda laddaren	5	Ställa in övervakning i gruppläge	14
Ladda batteriet	6	Ställa in ringsignal i gruppläge	15
Använda radion	6	Ställa in knappljud i gruppläge	15
Slå på radion och justera volymen	6	Ställa in PTT i gruppläge	15
Tala i radion	6	Ställa in automatisk avstängning i gruppläge	15
Navigera i menyn	6	Gruppläge	15
Valmeny	7	Inställning för automatiskt kanalbyte	16
Välja en kanal	7	Manuellt kanalinställning	16
Välja en underkod	7	Ställa in anrop till alla/direktanrop	16
Läget för dubbel övervakning	8	Ställa in anrop till alla	16
Aktivera stoppuret	8	Ställa in direktanrop	17
Menyläge	9	Aktivera knappläset	17
Klockfunktion	9	Varning för låg batterispänning	17
Kanalsökningsfunktionen	10	Bakgrundsbelysning till LCD-skärmen	17
Medlyssningsfunktionen	10	Specifikationer	18
Röststyrd sändning	10	Frekvenstabell	18
Skicka en ringsignal	10	CTCSS-tabell (Hz)	19
Vibrationsläge	11	DCS-kod	19
Ljudlöst läge	11	Garantiinformation	20
		Garantin täcker inte	20
		Upphovsrättsinformation	20

Produktsäkerhet och exponering för radiofrekvensenergi



Var försiktig!

Innan du använder den här produkten ska du läsa driftsanvisningarna för säker användning, som finns i den broschyr med information om produktsäkerhet och exponering för radiovågor som medföljer radion.

OBSERVERA!

Innan du använder produkten bör du läsa informationen om radiofrekvensenergi samt driftsanvisningarna i broschyren med information om produktsäkerhet och exponering för radiovågor för att garantera att gränsvärdena för exponering för radiovågor inte överskrids.

Funktioner

8 PMR-kanaler

121 underkoder (38 CTCSS-koder och 83 DCS-koder)

Upp till 10 km räckvidd*

LED-lampa

Intern VOX-kretsar

10 valbara ringsignaler

Bakgrundsbelysning för LCD-skärmen

Headsetuttag för valfritt headset

PTT (uppfattatpip)

Klocktimer

Rumsövervakning

Kanalsökning

Dubbel övervakning

Knapplås

Batterisparläge

Ljudlöst läge

Varning för låg batterispänning

Gruppanrop

Direktanrop (anrop med uppringar-ID)

Anrop till alla

Automatiskt kanalbyte

* Räckvidden kan variera beroende på miljöfaktorer och topografiska förhållanden.

Kontroller och funktioner

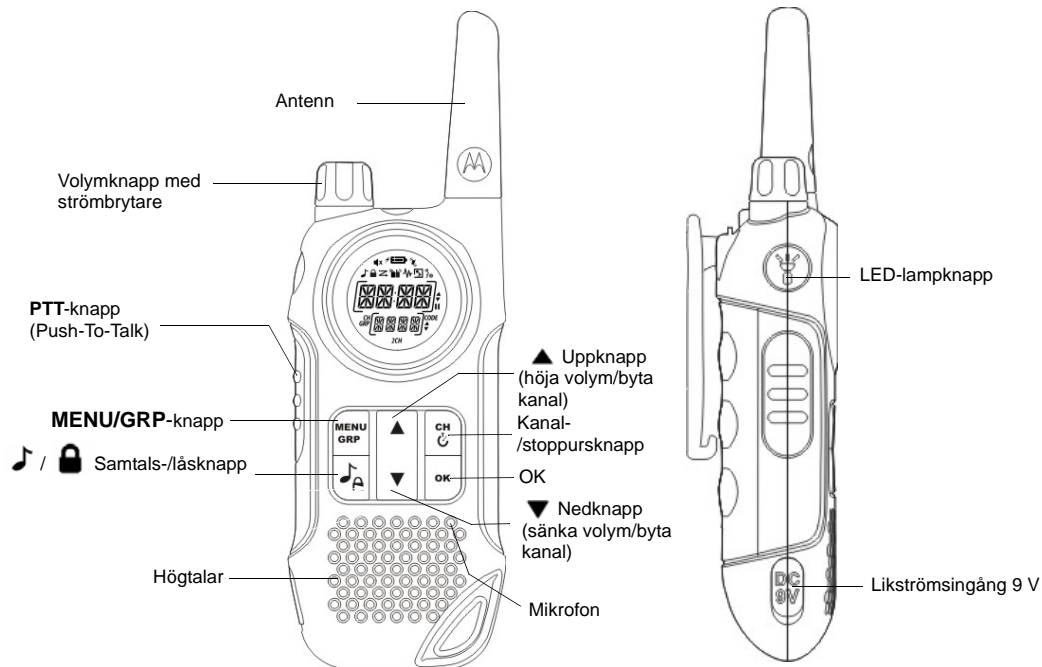

Skärm

1. Valindikator för tid/meny/grupp
2. Sökningsindikator
3. Knapptonsindikator
4. Knapplåsindikator
5. Indikator för tyst läge (ringsignal av)
6. Indikator för batteriladdning
7. Batterispänningsmätare
8. Symbol för medlyssning
9. Vibratorindikator
10. Indikator för rumsövervakning
11. VOX-indikator
12. Sändningsindikator
13. Mottagningsindikator
14. Upp/ned-indikator (lägesval för kanal/meny)
15. Pausindikator (stoppur)
16. Kodindikator (underkodsnummer)
17. Upp/ned-indikator (underkods-/gruppvalsnummer)
18. 2CH-indikator (dubbelkanal)
19. Indikator för underkodsnummer/gruppval
20. GRP-indikator (gruppläge)
21. CH-indikator (huvudkanal)
22. Kolonindikator (visas på klocka/stoppur)

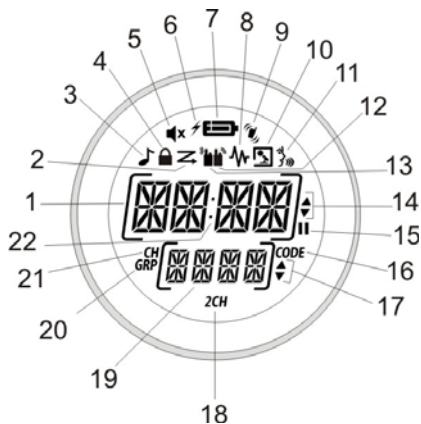

Grattis till köpet av en TLKR T8-radio. Det här är en lätt och hållbar radio. Använd den på sportevenemang för att hålla kontakten med familj och vänner, när du vandrar, åker skidor eller är utomhus, eller för viktig kommunikation. Denna kompakta apparat håller teknisk toppklass och har många funktioner.

Förpackningens innehåll

Förpackningen innehåller två stycken TLKR T8 radioapparater, två bältesklämmor, en laddare, en AC-adapter, två stödkonsoler för batterier, två laddningsbara NiMH-batteri samt den här handboken. Enheten kan drivas med 4 st. alkaliska batterier (AAA) (ingår inte).

Sätta i batteriet

TLKR T8-radion kräver ett NiMH-batteri eller 4 st. alkaliska batterier (AAA) (ingår inte). Om alkaliska batterier används rekommenderar vi att du väljer en batterisort av hög kvalitet.

Sätta i NiMH-batteriet:

1. Se till att radion är avstängd (OFF).
2. Ta bort luckan till batterifacket genom att trycka på fliken på nedre delen av fackets lucka så att luckan kan tas bort.
3. Sätt i NiMH-batteriet i batterifacket. Observera symbolerna + och - i facket. Om du sätter i batteriet åt fel håll kommer enheten inte att fungera.
4. Sätt tillbaka luckan till batterifacket igen.

Batterispänning och varning för låg batterispänning

Den här enheten har en batterispänningsmätare på skärmen som anger batteriernas status. När batterierna i enheten har låg spänning, kommer batterispänningsmätarens ikon  att blinka. Ladda NiMH-batterierna genast.

Ladda radion

Om du använder det uppladdningsbara NiMH-batteriet kan två TLKR T8-radioapparater laddas direkt eller med hjälp av den medföljande laddaren.

Stäng av radion innan du sätter den i laddaren, eftersom batterispännings-mätarikonerna annars inte kommer att visa rätt.

Direktladdning:

1. Sätt i likströmsadapters kontakt i radions 9-volts likströmsuttag och sätt i andra änden i ett fordons eluttag (cigarettändare).

Använda laddaren:

1. Koppla växelströmsadaptern till 9-volts-ingången för likström och till ett standardeluttag.
2. Ställ laddaren på ett skrivbord eller bord och placera radion i laddaren med knapparna utåt.
3. Kontrollera att lysdioden tänds. Ladda batteripaketet i 16 timmar och ta ut radion ur laddaren när den har laddats.

OBS: Laddarlysdioderna kommer att fortsätta att lysa medan radioapparaterna är kvar i laddaren.

Ladda batteriet

Du kan ladda själva NiMH-batteriet med hjälp av den medföljande stödkonsolen.

1. Sätt stödkonsolen i laddaren.
2. Sätt i NiMH-batteriet och se till att dess laddningskontakter ligger mot laddarens. Om du sätter i batterierna åt fel håll kommer enheten inte att laddas.
3. Kontrollera att lysdioden tänds. Ladda batteripaketet i 16 timmar.

OBS: Laddarlysdioderna kommer att fortsätta att lysa medan radioapparaterna är kvar i laddaren.

Använda radion

För att sätta dig in i hur du använder din nya radio på bästa sätt bör du läsa denna handbok noggrant innan du använder apparaten.

Slå på radion och justera volymen

1. Vrid funktionsratten medurs för att slå på radion, och öka volymen genom att vrida på funktionsratten. Minska volymen genom att vrida funktionsratten moturs.
2. Vrid funktionsratten moturs så långt som möjligt för att stänga av radion.

Tala i radion

Prata med andra personer via radion:

1. Tryck på **PTT**-knappen och håll den nedtryckt. Tala med en normal, tydlig röst ca 5–8 cm från mikrofonen. Medan du sänder visas ikonen  på skärmen. Undvik att hugga av delar av sändningen genom att vänta lite efter att du har tryckt på **PTT**-knappen innan du börjar prata.
2. När du har pratat färdigt släpper du **PTT**-knappen. Du

kan nu ta emot inkommande samtal. Medan du sänder visas ikonen  på skärmen.

OBS: Om du sänder kontinuerligt i 60 sekunder avger radion en TX-timeoutsignal och ikonen  blinkar. Radion slutar att sända.

Navigera i menyn

För åtkomst till de avancerade funktionerna på TLKR T8-radion har radion menyfunktioner.

1. Gå till menyn genom att trycka på knappen **MENU/GRP**.
2. Genom att trycka på knappen **MENU/GRP** flera gånger förflyttar du dig genom menyn tills du lämnar den och går tillbaka till normalt driftsläge.

Valmeny

Radion navigerar genom menyn i följande ordning:

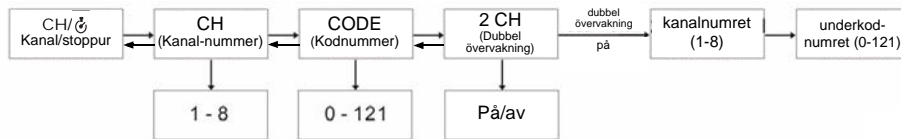

Välja en kanal

Radion har 8 kanaler och 121 underkoder som du kan använda för att kommunicera med andra människor. För att du ska kunna prata med någon måste ni båda två ställa in samma kanal och underkod.

Välja kanal:

1. Gå till CH/☎ . Kanaldisplay "CH".
2. Tryck på **OK** för att gå till kanalinställningarna.
3. Tryck på knappen ▲ eller ▼ för att öka eller minska kanalnumret som visas. Om du trycker på knappen ▲ eller ▼ och håller den nedtryckt ökar eller minskar kanalnumret kontinuerligt.
4. Tryck på **OK** för att bekräfta inställningen.

Välja en underkod









Genom att tilldela radion en underkod minskar du brusets, men kom ihåg att radioapparater som använder olika underkoder inte kan kommunicera med varandra. Var och en av kanalerna 1-8 kan tilldelas en kod från 0 till 121.

1. Gå till CH/☎ . Bläddra i den valda menyn tills du kommer till displayen "CODE".
2. Tryck på **OK** för att gå till underkodsinställningarna.
3. Tryck på knappen ▲ eller ▼ för att öka eller minska det kanalnummer för underkod som visas. Om du trycker på knappen ▲ eller ▼ och håller den nedtryckt ökar eller minskar kanalnumret kontinuerligt.
4. Tryck på **OK** för att bekräfta inställningen.

Läget för dubbel övervakning



Radion kan omväxlande söka av den aktuella kanalen och en annan kanal. Du måste ställa in ett kanalnummer och dess underkod för den andra kanalen.

Ställa in en annan kanal och starta dubbel övervakning:

1. Gå till CH/  . Bläddra i den valda menyn tills du kommer till displayen "2CH".
2. Tryck på **OK** och sedan på knappen  eller  för att slå på övervakning på dubbelkanal. Tryck på **OK** för att ställa in den dubbla övervakningens kanalnummer.
3. Tryck på knappen  för att ställa in det andra kanalnumret. Tryck på **OK** och sedan på knappen  eller  för att välja den andra kanalen. Tryck på **OK** igen för att bekräfta.
4. Tryck på knappen  för att ställa in den andra underkoden. Tryck på **OK** och sedan på knappen  eller  för att välja det andra underkodsnumret. Tryck på **OK** igen för att bekräfta.

OBS: Om du väljer samma kanalnummer och underkod som för den aktuella kanalen fungerar inte dubbel övervakning.

Stänga av läget för dubbel övervakning:

Gå till CH/  . Bläddra i den valda menyn tills du kommer till displayen "2CH". Tryck på **OK** och sedan på knappen  eller  för att stänga av.





Tryck på **OK** för att bekräfta inställningen.

Aktivera stoppuret

Du kan använda den här radion som ett stoppur. Den kan ta tiden i upp till 60 minuter och 59 sekunder.

OBS: Du kan ta emot inkommande signaler medan stoppursläget är aktiverat.

Använda stoppuret:

1. Tryck på knappen CH/  och håll den nedtryckt tills stoppuret visas.
2. Tryck på knappen  för att starta stoppuret. Om du trycker på knappen  igen pausar du stoppuret.
3. Tryck på knappen  för att nollställa stoppuret.
1. Tryck på knappen CH/  och håll den nedtryckt för att lämna stoppursfunktionen.

Menyläge

Radion navigerar genom menyn i följande ordning:

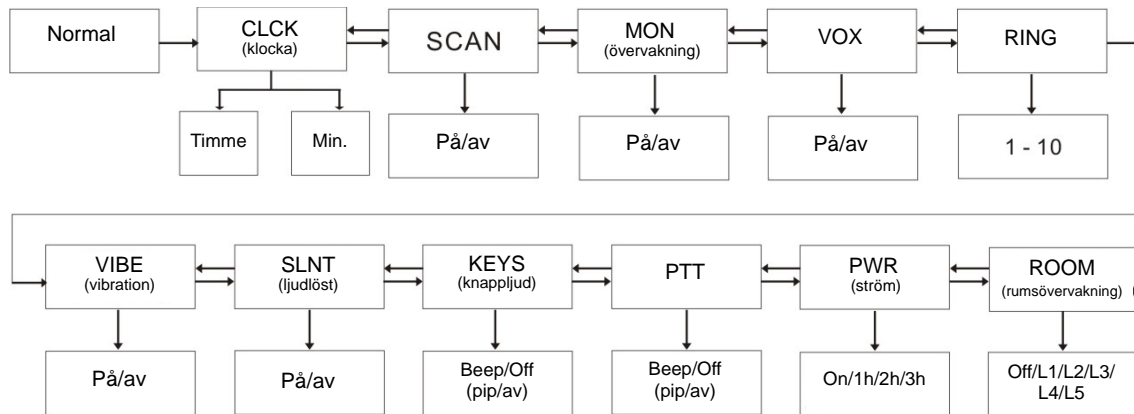

Klockfunktion

Du kan använda klockfunktionen på en TLKR T8-radio som tidsvisning. När du ställer in klockfunktionen visas klockan i 24-timmarsformat i standbyläget.

Starta eller stänga av klockan:

1. Gå till **MENU/GRP**. Bläddra i menyn tills du kommer till displayen "CLOCK". Tryck på **OK** för att ställa in klockfunktionen.
2. Tryck på knappen **▲** eller **▼** för att ställa in timmen.
3. Tryck på **OK** och gå till minutinställningen.
4. Tryck på knappen **▲** eller **▼** för att ställa in minuten.
5. Tryck på **OK** för att bekräfta inställningen.

Kanalsökningsfunktionen

TLKR T8-radion har en kanalsökningsfunktion som gör det möjligt att söka av alla 8 kanalerna. När en aktiv kanal upptäcks pausar radion på den kanalen tills kanalen blir ledig. Efter en paus på 2 sekunder fortsätter radion sedan att söka. Om du trycker på **PTT**-knappen medan sökningen på kanalen är pausad kan du sända på den kanalen. Sökningen sker när du släpper **PTT** i 5 sekunder.

Starta kanalsökningen:

1. Gå till **MENU/GRP**. Bläddra i menyn tills du kommer till displayen "SCAN". Tryck på **OK** och sedan på knappen ▲ eller ▼ för att slå på sökningen.
2. Tryck på **OK** för att starta kanalsökningen.

Stänga av kanalsökningen:

1. Gå till **MENU/GRP**. Bläddra i menyn tills du kommer till displayen "SCAN". Tryck sedan på **OK**. Tryck på knappen ▲ eller ▼ för att stänga av sökningen.
2. Tryck på **OK** för att bekräfta inställningen.

Medlyssningsfunktionen

TLKR T8 gör det möjligt att lyssna efter svaga signaler på den aktuella kanalen genom en knapptryckning.

Slå på övervakningen:

1. Gå till **MENU/GRP**. Bläddra i menyn tills du kommer till displayen "MON". Tryck på **OK** och sedan på knappen ▲ eller ▼ för att slå på övervakningen.
2. Kanalövervakningen startar omedelbart.

Stänga av övervakningen:

1. Gå till **MENU/GRP**. Bläddra i menyn tills du kommer till displayen "MON". Tryck på **OK** och sedan på knappen ▲ eller ▼ för att stänga av övervakningen.

2. Tryck på **OK** för att bekräfta inställningen.

Röststyrd sändning



TLKR T8-radion är utrustad med en röststyrd sändare (VOX) som kan väljas av användaren och användas för automatisk röstsändning. VOX-funktionen är avsedd för handsfree-funktioner. Sändningen begränsas genom att du talar i radions mikrofon eller headset (headset ingår inte) i stället för att trycka på PTT-knappen.

Välja VOX-nivå:



1. Gå till **MENU/GRP**. Bläddra i menyn tills du kommer till displayen "VOX". Tryck på **OK** för att välja VOX-nivåinställningar (L1–L5/Off). Inställningen Off avaktiverar VOX, medan nivå 1–5 ställer in VOX-kretsens känslighet.
2. Tryck på ▲ eller ▼ för att välja önskad VOX-känslighetsnivå. Använd nivå 1 i tysta miljöer och nivå 5 i mycket bullriga miljöer. Du kan fastställa lämplig känslighetsnivå genom att tala i mikrofonen. Om ikonen  blinkar har röstläget godkänts.
3. Tryck på **OK** för att bekräfta inställningen.

OBS: Om du sänder kontinuerligt med VOX-funktionen i 60 sekunder avger radion en TX-timeoutsignal och ikonen  blinkar i 5 sekunder.

Skicka en ringsignal

TLKR T8-radion är utrustad med 10 valbara anropssignaler som sänds när du trycker på knappen  .

Välja en signal:

1. Gå till **MENU/GRP**. Bläddra i menyn tills du kommer till displayen "RING". Tryck på **OK** för att välja ringsignal från 1–10.
2. Tryck på knappen ▲ eller ▼ för att öka eller minska numret för önskad anropssignal. Signalerna kommer att höras via högtalaren.
3. Tryck på **OK** för att bekräfta inställningen.
Tryck på knappen  /  för att skicka den valda ringsignalen. Den valda signalen kommer att sändas automatiskt under en bestämd tid. Ringsignalen avbryts när du trycker på **PTT**-knappen.

Vibrationsläge

Din TLKR T8 har ett vibrationsval som varnar användaren vid inkommande sändning eller anropssignal.

Vibrationsläget avaktiveras under 30 sekunder medan du sänder, tar emot eller trycker på någon annan knapp.

Starta vibrationsläget:

1. Gå till **MENU/GRP**. Bläddra i menyn tills du kommer till displayen "VIBE". Tryck på **OK** och sedan på knappen ▲ eller ▼ för att starta vibrationen.
2. Tryck på **OK** för att bekräfta inställningen.

Stänga av vibrationsläget:

1. Gå till **MENU/GRP**. Bläddra i menyn tills du kommer till displayen "VIBE". Tryck på **OK** och sedan på knappen ▲ eller ▼ för att stänga av vibrationen.
2. Tryck på **OK** för att bekräfta inställningen.

Ljudlöst läge

När du slår på ljudlöst läge sker alla inkommandeanrop med ljudet avstängt. Radion blinkar med bakgrundsbelysningen för att meddela dig att det kommer ett inkommande anrop. Om du inte svarar slocknar bakgrundsbelysningen och anropsikonen blinkar tills signalen upphör.

Ljudlöst läge avaktiveras under 30 sekunder medan du sänder, tar emot eller trycker på någon annan knapp.

Aktivera ljudlöst läge:

1. Gå till **MENU/GRP**. Bläddra i menyn tills du kommer till displayen "SLNT". Tryck på **OK** och sedan på knappen ▲ eller ▼ för att slå på ljudlöst läge.
2. Tryck på **OK** för att bekräfta inställningen.

Avaktivera ljudlöst läge:

1. Gå till **MENU/GRP**. Bläddra i menyn tills du kommer till displayen "SLNT". Tryck på **OK** och sedan på knappen ▲ eller ▼ för att stänga av ljudlöst läge.
2. Tryck på **OK** för att bekräfta inställningen.

Knappljud

Radion piper varje gång du trycker på en av knapparna (utom **PTT**-knappen).

Aktivera knappljudet

1. Gå till **MENU/GRP**. Bläddra i menyn tills du kommer till displayen "KEYS". Tryck på **OK** och sedan på knappen ▲ eller ▼ för att slå på knappljudet.
2. Tryck på **OK** för att bekräfta inställningen.

Avaktivera knappljudet

1. Gå till **MENU/GRP**. Bläddra i menyn tills du kommer till

displayen "KEYS". Tryck på **OK** och sedan på knappen ▲ eller ▼ för att stänga av knappljudet.

2. Tryck på **OK** för att bekräfta inställningen.

PTT (uppfattatpip)

Uppfattatpipet är ett pip som skickas för att bekräfta slutet på sändningen (PTT och VOX). Uppfattatpipet kan höras via högtalaren när knappljudet är på. Uppfattatpipet skickas även om knappljudet är avstängt. I så fall hörs det dock inte via högtalaren.

Starta **PTT**-ljudet:

1. Gå till **MENU/GRP**. Bläddra i menyn tills du kommer till displayen "**PTT**". Tryck på **OK** och sedan på knappen ▲ eller ▼ för att slå på **PTT**-ljudet.
2. Tryck på **OK** för att bekräfta inställningen.

Stänga av **PTT**-ljudet:

1. Gå till **MENU/GRP**. Bläddra i menyn tills du kommer till displayen "**PTT**". Tryck på **OK** och sedan på knappen ▲ eller ▼ för att stänga av **PTT**-ljudet.
2. Tryck på **OK** för att bekräfta inställningen.

Automatisk energisparfunktion

Radion har en unik krets som är avsedd att drastiskt öka batteriernas livslängd. Om det inte sänds eller tas emot något samtal inom 3 sekunder växlar radion till energisparläget. Radion kan fortfarande ta emot anrop i det här läget.

Automatisk avstängning

Den automatiska avstängningsfunktionen gör det möjligt att ställa in efter hur lång tid som radion ska stängas av automatiskt.

1. Gå till **MENU/GRP**. Bläddra i menyn tills du kommer till displayen "**PWR**". Tryck på **OK** och sedan på knappen

▲ eller ▼ för att ställa in läget för automatisk avstängning. Valläget kan ställas in på On, 1h, 2h eller 3h.

2. Tryck på **OK** för att bekräfta inställningen.

Rumsövervakningsfunktionen

Du kan använda en av dina TLKR T8-radioapparater för rumsövervakning och använda den andra radion för att lyssna på och hålla koll på rösten i ett annat rum. När du ställer in rumsövervakningsfunktionen upptäcker den övervakande radion röster/ljud (beroende på den känslighetsnivå som du har ställt in) och sänder till den lyssnande radion utan att någon trycker på **PTT**-knappen. Den övervakande radion kan inte ta emot några sändningar i det här läget.

Starta rumsövervakningen:

1. Gå till **MENU/GRP**. Bläddra i menyn tills du kommer till displayen "**ROOM**". Tryck på **OK** och sedan på knappen ▲ eller ▼ för att välja att ha rumsövervakning avstängd eller på nivå L1, L2, L3, L4, L5.
2. Kanalövervakningen startar omedelbart.

Stänga av rumsövervakningen:

1. Gå till **MENU/GRP**. Bläddra i menyn tills du kommer till displayen "**ROOM**". Tryck på **OK** och sedan på knappen ▲ eller ▼ för att stänga av rumsövervakningen.
2. Tryck på **OK** för att bekräfta inställningen.

OBS:

- PTT-knappen har ingen funktion i rumsövervakningsläget. Om du trycker på den avger radion en **PTT**-felsignal.
- Om rösten/ljudet i det andra rummet varar i mer än 60 sekunder slutar den övervakande radion att övervaka i 5 sekunder och börjar sedan igen.

Gruppmeny

Tryck på **MENU/GP**-knappen och håll den nedtryckt för att komma till gruppmeny.

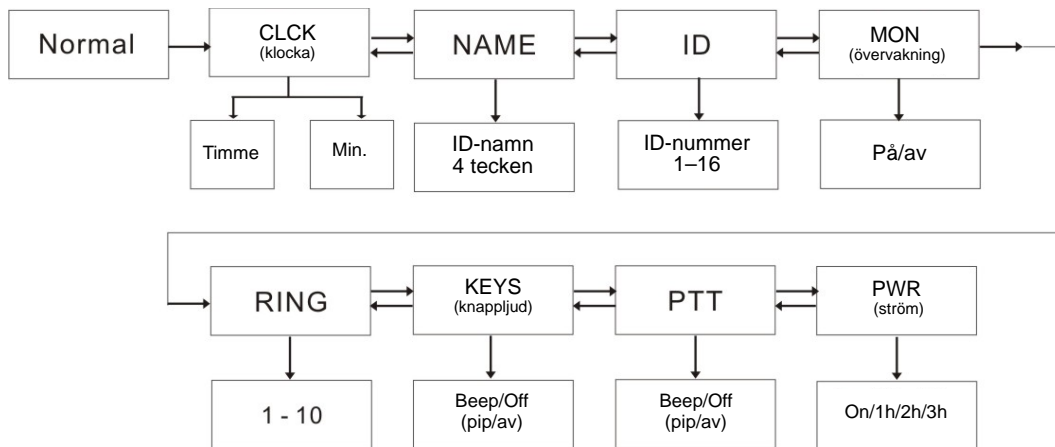

Klockfunktion i gruppläge

Du kan använda klockfunktionen på en TLKR T8-radio som tidsvisning. När du ställer in klockfunktionen visas klockan i 24-timmarsformat i standbyläget.

Starta klockan:

1. Gå till **MENU/GRP**. Bläddra i menyn tills du kommer till displayen "CLOCK". Tryck på **OK** för att ställa in klockfunktionen.
2. Tryck på knappen **▲** eller **▼** för att ställa in timmen.
3. Tryck på **OK** och gå till minutinställningen.
4. Tryck på knappen **▲** eller **▼** för att ställa in minuten.
5. Tryck på **OK** för att bekräfta inställningen.

Ställa in ID-namn

ID-namnet visas på de andra enheternas displayer när du gör ett anrop till alla eller ett direktanrop. Detta är också det namn som visas på andra radiodisplayer när någon vill göra ett Direktanrop till dig. Enhetsnumret visas när inget ID-namn har ställts in.

Ställa in ID-namnet:

1. Gå till **MENU/GRP**. Bläddra i menyn tills du kommer till displayen "NAME". Tryck på **OK** för att ange namnet på de blinkande underkodssegmenten.
2. Tryck på knappen **▲** eller **▼** för att skriva in bokstaven på de blinkande underkodssegmenten. Tryck på **OK** för att gå till nästa bokstav tills du har skrivit färdigt. Du kan välja ett namn med upp till 4 bokstäver.
3. Tryck på **OK** för att bekräfta inställningen.

OBS: När användaren trycker på MENU/GRP-knappen avbryter enheten inmatat ID-nummer och ID-namn och lämnar sedan gruppmenyn.

Ställa in ID-nummer

Varje radio i gruppen måste ställas in på ett ID-nummer mellan 1 och 16.

ID-numret krävs för att skilja mellan enheter i samma grupp.

Ställa in ID-numret:

1. Gå till **MENU/GRP**. Bläddra i menyn tills du kommer till displayen "ID". Tryck på **OK** och sedan på knappen **▲** eller **▼** för att ställa in ID-numret.
2. Tryck på **OK** för att bekräfta inställningen.

OBS: Användaren väljer det ID-nummer som visas på kanalsegmenten genom att trycka på knappen **▲ eller **▼**. När det registrerade ID-numret för ett anrop till alla väljs genom att du trycker på **▲** eller **▼** visar LCD-skärmen "USED" (används) vid underkodssegmenten, och även då ett ID-nummer som inte är registrerat väljs. Den visar ingenting vid underkodssegmenten.**



Ställa in övervakning i gruppläge

Slå på övervakningsläget:

1. Gå till **MENU/GRP**. Bläddra i menyn tills du kommer till displayen "MON". Tryck på **OK** och sedan på knappen **▲** eller **▼** för att slå på övervakningen.
2. Kanalövervakningen startar omedelbart.

Stänga av övervakningen:

1. Gå till **MENU/GRP**. Bläddra i menyn tills du kommer till displayen "MON." Tryck på **OK** och sedan på knappen **▲** eller **▼** för att stänga av övervakningen.
2. Tryck på **OK** för att bekräfta inställningen.

Ställa in ringsignal i gruppläge

Välja en ringsignal:

1. Gå till **MENU/GRP**. Bläddra i menyn tills du kommer till displayen "RING". Tryck på **OK** för att välja ringsignal från 1–10.
2. Tryck på knappen **▲** eller **▼** för att välja önskad ringsignal. Varje signal hörs varje gång du trycker på det valda ringsignalsnumret.

Tryck på knappen för att skicka den valda ringsignalen. Den valda signalen kommer att sändas automatiskt under en bestämd tid. Ringsignalen avbryts när du trycker på **PTT**-knappen.

Ställa in knappljud i gruppläge

Ställa in knappljudet:

1. Gå till **MENU/GRP**. Bläddra i menyn tills du kommer till displayen "KEYS". Tryck på **OK** och sedan på knappen **▲** eller **▼** för att slå på knappljudet.
2. Tryck på **OK** för att bekräfta inställningen.

Stänga av knappljudet:

1. Gå till **MENU/GRP**. Bläddra i menyn tills du kommer till displayen "KEYS". Tryck på **OK** och sedan på knappen **▲** eller **▼** för att stänga av knappljudet.
2. Tryck på **OK** för att bekräfta inställningen.

Ställa in PTT i gruppläge

Starta **PTT**-ljudet:

1. Gå till **MENU/GRP**. Bläddra i menyn tills du kommer till displayen "PTT". Tryck på **OK** och sedan på knappen **▲** eller **▼** för att slå på **PTT**-ljudet.
2. Tryck på **OK** för att bekräfta inställningen.

Stänga av **PTT**-ljudet:

1. Gå till **MENU/GRP**. Bläddra i menyn tills du kommer till displayen "PTT". Tryck på **OK** och sedan på knappen **▲** eller **▼** för att slå på **PTT**-ljudet.
2. Tryck på **OK** för att bekräfta inställningen.

Ställa in automatisk avstängning i gruppläge

Funktionen automatisk avstängning gör att du kan ställa in en tidpunkt då radion stängs av automatiskt.

1. Gå till **MENU/GRP**. Bläddra i menyn tills du kommer till displayen "PWR". Tryck på **OK** och sedan på knappen **▲** eller **▼** för att ställa in läget för automatisk avstängning. Valläget kan ställas in på On, 1h, 2h eller 3h.
2. Tryck på **OK** för att bekräfta inställningen.

Gruppläge

Tryck på knappen CH/  för att gå till gruppläge.

Tryck på knappen **▲** eller **▼** för att fortsätta till varje meny.

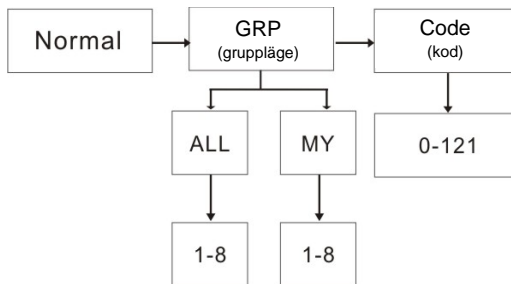

Tryck på knappen CH/  för att ange kanalinställningen. Tryck på **OK** och sedan på knappen ▲ eller ▼ för att välja inställning för automatiskt kanalbyte eller inställning för manuellt kanalbyte. Displayen visar följande:



Automatiskt
kanalbyte





Manuellt
kanalbyte

Tryck på knappen CH/  för att ange varje inställning.

OBS: Genom att trycka på knappen CH/  sker en återgång till vilostatus.

Inställning för automatiskt kanalbyte

Tryck på knappen CH/  för att gå till gruppläge. Tryck på **OK** för att ställa in automatiskt kanalbyte så visar displayen det aktuella gruppnumret. Tryck på **OK** och tryck sedan på knappen ▲ eller ▼ för att välja gruppkanalnummer och tryck igen på knappen ▲ eller ▼ för att välja gruppläget i "ALLA". Tryck på **OK** för att bekräfta kommandot för automatiskt kanalbyte.

OBS: Genom att trycka på knappen CH/  sker en återgång till vilostatus.

Manuell kanalinställning



Tryck på knappen CH/  för att gå till gruppläge. Tryck på **OK** för att ställa in manuell kanalinställning, varpå displayen visar "MY".

Tryck på **OK** och sedan på knappen ▲ eller ▼ för att välja kanal.

Sedan är manuell kanalinställning tillgänglig.

OBS: Genom att trycka på knappen CH/  sker en återgång till vilostatus.

Ställa in anrop till alla/direktanrop

Tryck på knappen  /  i gruppläge för att gå till inställningen för anrop till alla/direktanrop. Först väljer användaren en typ av anrop från sändningen Anrop till alla eller inställningen Direktanrop.





Sändningen
Anrop till alla



Sändningen
Direktanrop

Välj inställning genom att trycka på knappen ▲ eller ▼ för att välja typ av anrop.

Ställa in anrop till alla

När sändningen Anrop till alla "ZYNC" har valts trycker du på knappen  /  för att omedelbart sända Anrop till alla. Sedan sänds signalen Anrop till alla till mottagarenheten.

OBS: Genom att trycka på knappen CH/  sker en återgång till vilostatus.

Ställa in direktanrop

Displayen visar ID-nummer på kanalsegment och ID-namn blinkar på underkodssegment.

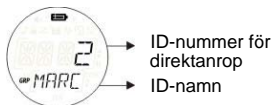

Tryck på knappen ▲ eller ▼ för att välja ID-nummer. Tryck på **OK** för att sända kommandot Direktanrop. Kommandot Direktanrop sänder endast till det valda ID-numret.

Displayen visar TX-ikonen och Anropsikonen under sändning.

Enheten sänder med den valda anropssignalen när kommandot Direktanrop sänds.

OBS: Genom att trycka på knappen CH/↻ återgår du till inställningen Anrop till alla/Direktanrop.

Aktivera knapplåset

Låsa knapparna:

Tryck på knappen 🎵/🔒 och håll den nedtryckt. Ikonen 🔒 visas. I underkodssegmenten visas "LOCK" (läs) i 2 sekunder före en återgång till föregående skärmbild.

Låsa upp knapparna:

Tryck på knappen 🎵/🔒 igen och håll den nedtryckt. Ikonen 🔒 försvinner. I underkodssegmenten visas "UNLK" (läs upp) i 2 sekunder före en återgång till föregående skärmbild.

OBS: Om du trycker på någon knapp (utom PTT) medan ikonen LOCK visas ger varje knapptryckning en felsignal.

Varning för låg batterispänning

Varning för låg batterispänning visas när batterinivån närmar sig miniminivå. Varningen kommer 30 sekunder efter att ikonen för svagt batteri börjar blinka. Underkodssegmentet indikerar "BATT" och ikonen för svagt batteri 🔋 blinkar.

Varningssignalen hörs var 5:e sekund i 30 sekunder och sedan stängs radion av automatiskt.

Bakgrundsbelysning till LCD-skärmen

Bakgrundsbelysningen till LCD-skärmen slås på automatiskt när du trycker på valfri knapp (utom PTT). LCD-displayen lyser i 10 sekunder efter den senaste knapptryckningen.

Specifikationer

Kanaler	8 PMR-kanaler
Underkoder	121 (38 CTCSS- och 83 DCS-koder)
Driftfrekvens	446.00625-446.09375 MHz
Strömkälla	Ni-MH batteri (AAA) 4 st. alkaliska batterier (AAA) (ingår inte)
Räckvidd	Upp till 10 km
Batterilivslängd	16 timmar med vanliga alkaliska batterier 14 timmar med vanligt NiMH batteripaket

Frekvenstabell (MHz)

Kan.	Frekv.
1	446.00625
2	446.01875
3	446.03125
4	446.04375
5	446.05625
6	446.06875
7	446.08125
8	446.09375

Lista över godkända tillbehör

Kontakta återförsäljaren eller butiken om du vill köpa dessa tillbehör.

CTCSS-tabell (Hz)

Kod-nummer	Ljudfrekvens (Hz)	Kod-nummer	Ljudfrekvens (Hz)	Kod-nummer	Ljudfrekvens (Hz)
0	Off	13	103.5	26	162.2
1	67.0	14	107.2	27	167.9
2	71.9	15	110.9	28	173.8
3	74.4	16	114.8	29	179.9
4	77.0	17	118.8	30	186.2
5	79.7	18	123.0	31	192.8
6	82.5	19	127.3	32	203.5
7	85.4	20	131.8	33	210.7
8	88.5	21	136.5	34	218.1
9	91.5	22	141.3	35	225.7
10	94.8	23	146.2	36	233.6
11	97.4	24	151.4	37	241.8
12	100.0	25	156.7	38	250.3

DCS-kod

Kod-nummer	Kod	Kod-nummer	Kod	Kod-nummer	Kod	Kod-nummer	Kod	Kod-nummer	Kod	Kod-nummer	Kod
39	023	53	114	67	174	81	315	95	445	109	631
40	025	54	115	68	205	82	331	96	464	110	632
41	026	55	116	69	223	83	343	97	465	111	654
42	031	56	125	70	226	84	346	98	466	112	662
43	032	57	131	71	243	85	351	99	503	113	664
44	043	58	132	72	244	86	364	100	506	114	703
45	047	59	134	73	245	87	365	101	516	115	712
46	051	60	143	74	251	88	371	102	532	116	723
47	054	61	152	75	261	89	411	103	546	117	731
48	065	62	155	76	263	90	412	104	565	118	732
49	071	63	156	77	265	91	413	105	606	119	734
50	072	64	162	78	271	92	423	106	612	120	743
51	073	65	165	79	306	93	431	107	624	121	754
52	074	66	172	80	311	94	432	108	627		

Garantiinformation

Den auktoriserade Motorola-återförsäljaren eller butiken där du köpte Motorola-kommunikationsradion och/eller originaltillbehören kommer att acceptera garantianspråket och/eller erbjuda garantiservice. Lämna in radion hos återförsäljaren eller butiken för att göra anspråk på garantiservice. Skicka inte tillbaka radion till Motorola. För att uppfylla kraven för garantiservice måste du visa upp kvitto eller likvärdigt bevis på köp med inköpsdatum. Serienumret ska också vara klart synligt på kommunikationsradion. Garantin gäller inte om typ- eller serienumren på produkten har ändrats, raderats, flyttats eller gjorts oläsliga.

Garantin täcker inte

Defekter eller skador som uppstår genom att produkten används på andra sätt än de vanliga eller på grund av att instruktionerna i denna användarhandbok inte följs.

Defekter eller skador som uppstår genom felaktig användning, olyckor eller misskötsel.

Defekter eller skador som uppstår genom olämpliga tester, felaktig drift, felaktigt underhåll eller felaktiga justeringar, eller ändringar av någon typ.

Sprickor eller skador på antenner om dessa inte har uppstått direkt på grund av defekter i material eller felaktigt utförande.

Produkter som har tagits isär eller reparerats på ett sådant sätt att apparatens funktion påverkas eller så att tillräcklig inspektion och provning för att fastställa garantianspråk inte går att genomföra.

Defekter eller skador på grund av räckvidden.

Defekter eller skador på grund av fukt, vätskor eller spill.

Alla plastytor och alla andra yttre delar som repas eller skadas på grund av normal användning.

Produkter som hyrs ut tillfälligt.

Periodiskt underhåll och reparationer av delar på grund av normal användning och normalt slitage.

Upphovsrättsinformation

Motorola-produkterna som beskrivs i den här handboken kan omfatta upphovsrättsskyddade program från Motorola, halvledarminnen eller andra media. Lagar i USA och andra länder skyddar för Motorola vissa exklusiva rättigheter för upphovsrättsskyddade datorprogram, inklusive den exklusiva rättigheten att kopiera eller reproducera det upphovsrättsskyddade Motorola-programmet i någon form. Följaktligen får inte upphovsrättsskyddade datorprogram från Motorola i Motorola-produkterna som beskrivs i den här handboken inte kopieras eller reproduceras på något sätt utan uttryckligen skriftlig tillåtelse från Motorola. Vidare ska köp av Motorola-produkter inte innebära beviljande, vare sig direkt eller underförstått, genom tyst medgivande eller på annat sätt, av någon licens under upphovsrättigheterna, patent eller patentansökningar från Motorola, med undantag för den normala icke-exklusiva avgiftsfria användarlicens som uppstår enligt lag vid försäljningen av produkten.

MOTOROLA, den stiliserade M-logotypen och alla övriga varumärken som återges häri är varumärken som tillhör Motorola, Inc. © Reg. U.S. Pat & Tm. Off.

© Motorola, Inc. 2010

INNHOLD

Produktsikkerhet og RF-eksponering	2	PTT (Roger-lydsignal)	12
Egenskaper	2	Automatisk strømsparing	12
Betjening og funksjoner	3	Automatisk avslåing	12
Display	4	Romovervåking	12
Pakkens innhold	5	Gruppemeny	13
Installerer batterier	5	Klokke i gruppemodus	13
Batterinivå og varsel om lavt batterinivå	5	Still inn ID-navn	14
Lade radioen	5	Still inn ID-nummer	14
Direktelading	5	Still inn overvåking i gruppemodus	14
Bruke ladestativet	5	Still inn ringetone i gruppemodus	15
Lade batteriet	6	Still inn tastelyd i gruppemodus	15
Bruke radioen	6	Still inn PTT i gruppemodus	15
Slå radioen på og justere volumet	6	Still inn automatisk avslåing i gruppemodus	15
Snakke i radioen	6	Gruppemodus	15
Navigere i menyen	6	Innstilling for automatisk kanalbytte	16
Valgmeny	7	Innstilling for manuelt kanalbytte	16
Velge en kanal	7	Still inn alle/direkte anrop	16
Velge en underkode	7	Still inn alle anrop	16
Dual Watch-modus	8	Still inn direkte anrop	17
Aktivere stoppeklokken	8	Aktivere tastelåsen	17
Modusmenyen	9	Varsling om lavt batteri	17
Klokke	9	LCD-bakgrunnslys	17
Kanalskanning	10	Spesifikasjoner	18
Monitormodus	10	Frekvensdiagram	18
Talestyrt sending	10	CTCSS-diagram (Hz)	19
Sende en ringetone	10	DCS-kode	19
Vibe (Vibrasjonsmodus)	11	Garantiinformasjon	20
Sint (Stillemodus)	11	Ting som ikke dekkes av garantien	20
Tastelyd	11	Informasjon om opphavsrett	20

Produktsikkerhet og RF-eksponering for bærbare toveisradioer



Forsiktig

Før produktet tas i bruk, må du lese betjeningsinstruksjonene for sikker bruk som finnes i heftet om produktsikkerhet og RF-eksponering som følger med radioen.

OBS!

Før dette produktet tas i bruk, må du lese informasjonen om RF-energibevissthet og bruksinstruksjoner i heftet om produktsikkerhet og RF-eksponering for å sikre overholdelse av eksponeringsgrensene for RF-energi.

Egenskaper

- 8 PMR-kanaler
- 121 underkoder (38 CTCSS- og 83 DCS-koder)
- Opptil 10 km rekkevidde*
- LED-lampe
- Innebygd VOX-krets
- 10 valgbare ringetonevarsler
- Bakgrunnsbelyst LCD-display
- Kontakt for hodetelefoner (tilleggsutstyr)
- PTT Roger-lydsignal
- Stopeklokke
- Romovervåking
- Kanalskanning
- Dual Watch (dobbel overvåking)
- Tastelås
- Batterisparingsstrøm
- Stillemodus
- Varsling om lavt batterinivå
- Gruppeanrop
- Direkte anrop (anrop med anrops-ID)
- Alle Anrop
- Automatisk kanalbytte

* Rekkevidden kan variere med forhold i omgivelsene og topografi.

Betjening og funksjoner

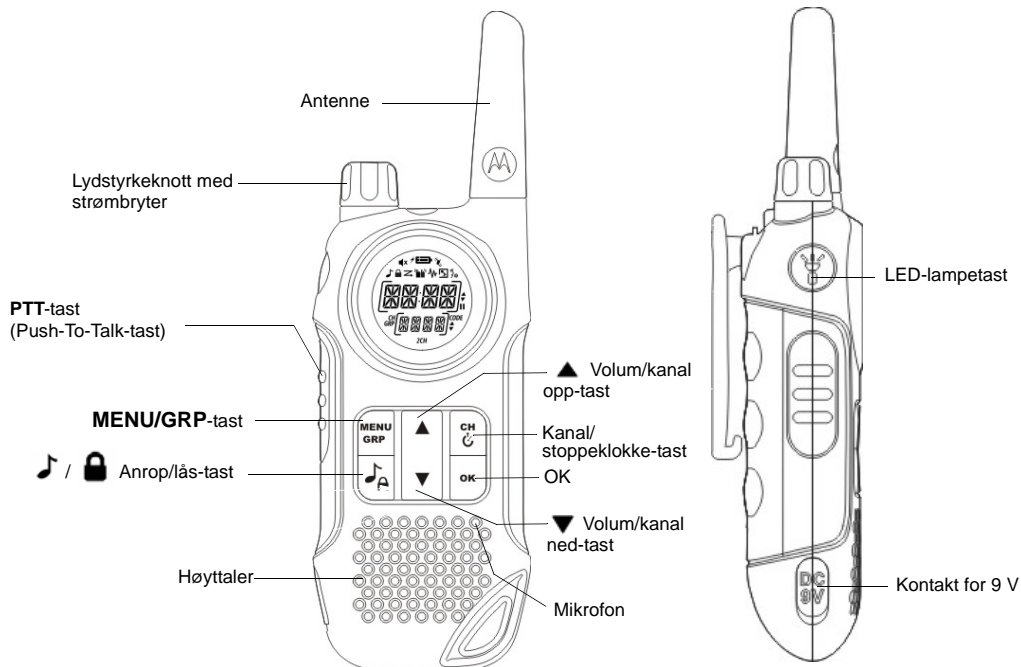

Display

1. Valgindikator for klokkeslett/meny/gruppe
2. Skanneindikator
3. Indikator for tastelyd
4. Indikator for tastelås
5. Stille (ringetone av)-indikator
6. Batteriladingsindikator
7. Batterinivåmåler
8. Overvåkingsindikator
9. Vibrasjonsindikator
10. Indikator for romovervåking
11. VOX-indikator
12. Overføringsindikator
13. Mottaksindikator
14. Opp/ned (kanal/menymodusvalg)-indikator
15. Pause (stoppeklokke)-indikator
16. Kode (delkodenummer)-indikator
17. Opp/ned (delkode/gruppevalgnummer)-indikator
18. 2 CH (dobbelkanal)-indikator
19. Delkodenummer/gruppevalgindikator
20. GRP (gruppemodus)-indikator
21. CH (hovedkanalindikator)
22. Kolon (vis i klokke/stoppeklokke)-indikator

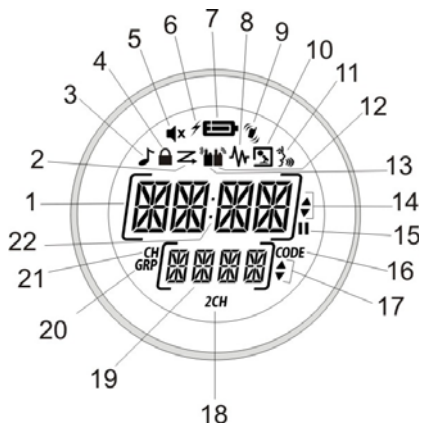

Gratulerer med kjøpet av TLKR T8-radioen. Dette produktet er en lett, robust radio. Bruk den til å holde kontakt med familie og venner på sportsarrangementer eller når du er ute på tur, går på ski og ellers er ute i naturen, eller til å utveksle viktig informasjon. Denne kompakte og topp moderne enheten har en rekke nyttige funksjoner.

Pakkens innhold

Pakken inneholder to TLKR T8-radioer, to beltefester, ett ladestativ, én strømadapter, to batteristøttebraketter, to oppladbare NiMH-batteripakker og denne veiledningen. Du kan bruke enheten med fire AAA alkaliske batterier (ikke inkludert).

Installere batterier

TLKR T8-radioen benytter en NiMH-batteripakke eller fire AAA alkaliske batterier (ikke inkludert). Hvis du bruker alkaliske batterier, anbefaler vi alkaliske batterier av høy kvalitet.

Slik installerer du NiMH-batteripakken:

1. Sørg for at radioen er slått AV.
2. Ta av luken til batterirommet ved å trykke på tappen nederst på luken til batterirommet, noe som gjør at luken kan fjernes.
3. Legg inn NiMH-batteripakken i batterirommet. Se etter merkingen for + og - i rommet. Feilplassering av batteripakken vil føre til at enheten ikke fungerer.
4. Sett på plass luken til batterirommet.

Batterinivå og varsel om lavt batterinivå

Denne enheten har en batterinivåmåler på displayet som viser batteristatusen. Når det er lite strøm igjen på batteriet i enheten, vil nivåmålerikonet  blinke. Lad opp de oppladbare NiMH-batteriene omgående.

Lade radioen

Hvis du bruker det oppladbare NiMH-batteriet, kan to TLKR T8-radioer lades opp direkte eller ved å bruke det medfølgende ladestativet.

Sørg for å slå radioen AV før du setter den i ladestativet. Ellers vil ikonet til batterinivåmåleren ikke fungere som det skal.

Direktelading

1. Sett DC-adapterens plugg inn i radioens DC-inngang på 9 V, og sett den andre enden i strømuttaket på et kjøretøy.
2. Lad batteripakken i 16 timer.

Bruke ladestativet

1. Koble AC-adapteren til DC-inngangen på 9 V og til en vanlig veggkontakt.
2. Sett ladestativet på skrivebordet eller på et bord, og plasser radioen i ladestativet med tastaturet vendt fremover.
3. Kontroller at lysdioden lyser. Lad batteripakken i 16 timer, og fjern radioen fra ladestativet etter ladingen.

Merk: Ladelysdiodene vil fortsette å lyse så lenge radioene er plassert i laderen.

Lade batteriet

Du kan lade opp selve NiMH-batteripakken med den medfølgende batteristøttebraketten.

1. Plasser batteristøttebraketten i ladestativet.
2. Legg inn NiMH-batteripakken med dennes ladekontakter i kontakt med ladestativets. Feilplassering av batteriene vil føre til at enheten ikke fungerer.
3. Kontroller at lysdioden lyser. Lad batteripakken i 16 timer.

Merk: Ladelysdiodene vil fortsette å lyse så lenge radioene er plassert i laderen.

Bruke radioen



For at du skal få størst mulig nytte av din nye radio, må du lese denne veiledningen grundig før du tar enheten i bruk.

Slå radioen på og justere volumet

1. Vri funksjonshjulet med urviseren for å slå radioen PÅ, og øk lydstyrken ved å vri på knotten. Reduser lydstyrken ved å vri knotten mot urviseren.
2. Vri funksjonshjulet hele veien mot urviseren for å slå radioen AV.

Snakke i radioen

Slik snakker du til andre i radioen:

1. Trykk på og hold inne **PTT**-tasten, og snakk tydelig i normalt stemmeleie med munnen 5–8 cm fra mikrofonen. Ikonet  vises på displayet mens du sender. Du unngår å kutte av første del av sendingen ved å vente litt med å begynne å snakke etter at du har trykket inn **PTT**-knappen.
2. Når du er ferdig med å snakke, slipper du opp **PTT**-tasten. Du kan nå motta innkommende anrop. Under mottak vises ikonet  på displayet.

Merk: Når du har sendt sammenhengende i 60 sekunder, avgir radioen TX-tidsavbruddstonen, og ikonet  blinker. Radioen avslutter sendingen.

Navigere i menyen

Du får tilgang til de avanserte funksjonene til TLKR T8 ved hjelp av en menyfunksjon.

1. Åpne menyen ved å trykke på tasten **MENU/GRP**.
2. Ytterligere trykk på tasten **MENU/GRP** vil føre deg gjennom menyen inntil du kommer tilbake til vanlig driftsmodus.

Valgmeny

Radioen navigerer gjennom valgmenyen på følgende måte:

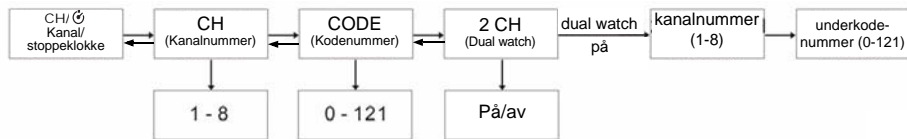

Velge en kanal

Radioen har 8 kanaler og 121 underkoder du kan bruke når du snakker med andre. For at du skal kunne snakke med en annen person, må dere bruke samme kanal.

Slik velger du kanal:

1. Legg inn CH/ Kanal "CH"-display.
2. Trykk på **OK** for å gå til kanalinnstillinger.
3. Trykk på tasten eller for å gå til et høyere eller lavere kanalnummer på displayet. Hvis du holder tasten eller nede, økes eller reduseres kanalnummeret kontinuerlig.
4. Trykk **OK** for å bekrefte innstillingen.

Velge en underkode

Ved å tildele radioen en underkode kan du redusere interferensen, men husk at radioer med ulike underkoder ikke kan kommunisere med hverandre. Hver av kanalene 1-8 kan ha hvilken som helst av kodene, fra 0 til 121.

1. Legg inn CH/ . Gå gjennom valgmenyen til "CODE" (Kode) vises.
2. Trykk på **OK** for å gå til delkodeinnstillinger.
3. Trykk på tasten eller for å gå til et høyere eller lavere delkode-kanalnummer på displayet. Hvis du holder tasten eller nede, økes eller reduseres kanalnummeret for delkode kontinuerlig.
4. Trykk **OK** for å bekrefte innstillingen.

Dual Watch-modus

Radioen kan skanne gjennom gjeldende kanal og en annen kanal vekselvis. Du må angi et kanalnummer og dennes underkode for den andre kanalen.

Slik angir du den andre kanalen og starter Dual Watch:

1. Legg inn CH/  . Gå gjennom valgmenyen til "2CH" vises.
2. Trykk **OK** og deretter tasten ▲ eller ▼ for å stille inn den doble kanalen til PÅ overvåking. Trykk **OK** på nytt for å stille inn kanalnummeret for dobbel overvåking.
3. Trykk på tasten ▲ for å stille inn det andre kanalnummeret, trykk **OK** og deretter tasten ▲ eller ▼ for å velge andre kanal. Trykk **OK** på nytt for å bekrefte.
4. Trykk på tasten ▲ for å stille inn den andre delkoden, trykk **OK** og deretter tasten ▲ eller ▼ for å velge andre delkodennummer. Trykk **OK** på nytt for å bekrefte.

Merk: Hvis du har angitt samme kanalnummer og underkode som for gjeldende kanal, vil Dual Watch ikke fungere.

Slik slår du Dual Watch-modusen AV:



1. Legg inn CH/  . Gå gjennom valgmenyen til "2CH" vises. Trykk **OK** og deretter tasten ▲ eller ▼ for å stille til AV-modus.
2. Trykk **OK** for å bekrefte innstillingen.

Aktivere stoppeklokken

Du kan bruke radioen som stoppeklokke. Den måler opptil 60 minutter og 59 sekunder.

Merk: Radioen er i stand til å motta signaler i denne modusen.

Slik bruker du stoppeklokken:

1. Trykk på og hold inne tasten CH/  til stoppeklokken vises.
2. Trykk på tasten ▲ for å starte stoppeklokken. Et nytt trykk på tasten ▲ vil stoppe stoppeklokken.
3. Trykk på tasten ▼ når du vil nullstille stoppeklokken.
4. Trykk på og hold inne tasten CH/  for å avslutte stoppeklokkefunksjonen.

Modusmenyen

Radioen navigerer gjennom valgmenyen på følgende måte:

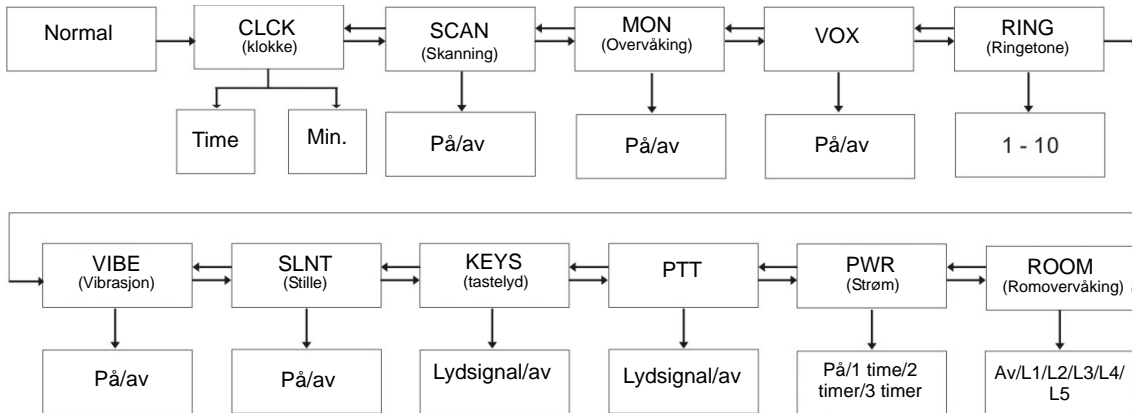

Klokke

Du kan bruke klokkefunksjonen på en av dine TLKR T8-radioer, og bruke denne til å vise klokkeslett på radioene dine. Når du stiller inn klokkeslettfunksjonen, vises klokkeslettet i 24-timersformat på ventemodus.

Slik slår klokkeslettfunksjonen AV eller PÅ:

1. Gå inn i **MENU/GRP**. Gå gjennom menyen til "CLOCK" (Klokke) vises. Trykk **OK** for å stille inn klokkeslettfunksjonen.
2. Trykk på tasten ▲ eller ▼ for å stille inn time.
3. Trykk **OK** og gå til minuttinnstillingen.
4. Trykk på tasten ▲ eller ▼ for å stille inn minutt.
5. Trykk **OK** for å bekrefte innstillingen.

Kanalskanning

TLKR T8-radioen har en funksjon for kanalskanning som gjør det enkelt å skanne gjennom alle 8 kanaler. Når en aktiv kanal oppdages, stanser radioen på den kanalen inntil kanalen er fri for aktivitet. Etter en pause på 2 sekunder fortsetter radioen skanningen. Hvis du trykker på PTT-tasten mens skannet er satt på pause på kanalen, kan du overføre på denne kanalen, og skanningen gjenoptas fem sekunder etter at PTT-tasten er sluppet opp.

Slik slår du kanalskanning PÅ:

1. Gå inn i **MENU/GRP**. Gå gjennom menyen til "SCAN" (Skanning) vises. Trykk **OK** og deretter tasten ▲ eller ▼ for å stille skanning på.
2. Trykk **OK** for å starte kanalskanning.

Slik slår du kanalskanning AV:

1. Gå inn i **MENU/GRP**. Gå gjennom menyen til "SCAN" (Skanning) vises. Trykk **OK** og deretter trykk på tasten ▲ eller ▼ for å stille skanning til AV.
2. Trykk **OK** for å bekrefte innstillingen.

Monitormodus

TLKR T8-radioen gjør det mulig å lytte på svake signaler på gjeldende kanal ved at du trykker på en tast.

Slik slår du overvåking PÅ:

1. Gå inn i **MENU/GRP**. Gå gjennom menyen til "MON" (Overvåking) vises. Trykk **OK** og deretter tasten ▲ eller ▼ for å stille overvåking PÅ.
2. Kanalovervåking starter umiddelbart.

Slik slår du overvåking AV:

1. Gå inn i **MENU/GRP**. Gå gjennom menyen til "MON"

(Overvåking) vises. Trykk **OK** og deretter tasten ▲ eller ▼ for å stille overvåking til AV-modus.

2. Trykk **OK** for å bekrefte innstillingen.

Talestyrt sending

TLKR T8-radioen er utstyrt med en valgbar talestyrt sender (VOX) som kan brukes til automatisk sending. VOX-funksjonen er laget for håndfri bruk. Sendingen avgrenses ved at du snakker i radiomikrofonen eller hodetelefonen (ikke inkludert) i stedet for trykk på **PTT**-tasten.

Slik velger du VOX-nivå:

1. Gå inn i **MENU/GRP**. Gå gjennom menyen til "VOX" vises. Trykk **OK** for å stille VOX-nivå til (L1..L5/av). Avinnstillingen deaktiverer VOX, mens nivå 1–5 stiller inn følsomheten til VOX-kretsen.
2. Trykk på tasten ▲ eller ▼ for å velge ønsket VOX-følsomhetsnivå. Bruk nivå 1 i stille omgivelser, og bruk nivå 5 i svært støyende omgivelser. Du kan finne passende følsomhetsnivå ved å snakke inn i mikrofonen. Hvis ikonet  blinker, er stemmen din godtatt.
3. Trykk **OK** for å bekrefte innstillingen.

Merk: Når du har sendt sammenhengende med VOX-funksjonen i 60 sekunder, avgir radioen TX-tidsavbruddstonen, og ikonet  blinker i 5 sekunder.

Sende en ringetone

TLKR T8-radioen er utstyrt med 10 valgbare anropstøner som velges når du trykker på tasten /🔒.

Slik velger du en anropstone:

1. Gå inn i **MENU/GRP**. Gå gjennom menyen til "RING" (Ringetone) vises. Trykk **OK** for å velge ringetonen fra (1–10).
2. Trykk på tasten ▲ eller ▼ for å velge ønskede ringetoner. Hver tone lyder hver gang du trykker på valgt ringetonenummer.
3. Trykk **OK** for å bekrefte innstillingen.

Når du vil sende valgt ringetone, trykker du på tasten /🔒. Den valgte tonen overføres automatisk i en fastsatt tidsperiode. Ringetonen avbrytes hvis du trykker på **PTT**-tasten.

Vibe (Vibrasjonsmodus)

Din TLKR T8 er utstyrt med et vibrasjonsvalg som varsler brukeren ved en innkommende overføring eller anropstone. Vibrasjonsmodus er deaktivert i 30 sekunder når du sender, mottar eller trykker på en hvilken som helst knapp.

Slik slår du vibrasjonsmodus PÅ:

1. Gå inn i **MENU/GRP**. Gå gjennom menyen til "VIBE" (Vibrasjon) vises. Trykk **OK** og deretter tasten ▲ eller ▼ for å stille vibrasjon til PÅ-modus.
2. Trykk **OK** for å bekrefte innstillingen.

Slik slår du vibrasjonsmodus AV:

1. Gå inn i **MENU/GRP**. Gå gjennom menyen til "VIBE" (Vibrasjon) vises. Trykk **OK** og deretter tasten ▲ eller ▼ for å stille vibrasjon AV.
2. Trykk **OK** for å bekrefte innstillingen.

Slnt (stillemodus)

Når du slår stillemodus PÅ, slås lyden av på alle

innkommende anrop. Radioens bakgrunnslys blinker for å varsle deg om et innkommende anrop. Hvis du ikke svarer på anropet, slås bakgrunnslyset AV, og ANROP-ikonet blinker til det ikke er noe signal.

Stillemodus er deaktivert i 30 sekunder når du sender, mottar eller trykker på en hvilken som helst knapp.

Slik slår du stillemodus PÅ:

1. Gå inn i **MENU/GRP**. Gå gjennom menyen til "SLNT" (Stille) vises. Trykk **OK** og deretter tasten ▲ eller ▼ for å stille stillemodus til PÅ.
2. Trykk **OK** for å bekrefte innstillingen.

Slik slår du stillemodus AV:

1. Gå inn i **MENU/GRP**. Gå gjennom menyen til "SLNT" (Stille) vises. Trykk **OK** og deretter tasten ▲ eller ▼ for å stille stillemodus til AV.
2. Trykk **OK** for å bekrefte innstillingen.

Tastelyd

Radioen avgir en lyd hver gang du trykker på en tast (unntatt PTT-tasten).

Slik slår du tastelyden PÅ:

1. Gå inn i **MENU/GRP**. Gå gjennom menyen til "KEYS" (Tastelyd) vises. Trykk **OK** og deretter tasten ▲ eller ▼ for å stille tastelydsignal til PÅ-modus.
2. Trykk **OK** for å bekrefte innstillingen.

Slik slår du tastelyden AV:

1. Gå inn i **MENU/GRP**. Gå gjennom menyen til "KEYS" (Tastelyd) vises. Trykk **OK** og deretter tasten ▲ eller ▼ for å stille tastelyden til AV.
2. Trykk **OK** for å bekrefte innstillingen.

PTT (Roger-lydsignal)

Roger-lydsignalet er en pipetone som sendes for å informere om at sendingen er fullført (**PTT**- og **VOX**-sending). Roger-lydsignalet høres fra høyttaleren når tastaturlyden er slått på. Det sendes selv om tastaturlyden er slått av. Da vil imidlertid Roger-lydsignalet ikke høres fra høyttaleren.

Slik slår du **PTT**-lydsignal PÅ:

1. Gå inn i **MENU/GRP**. Gå gjennom menyen til "PTT" (Push-To-Talk) vises. Trykk **OK** og deretter tasten ▲ eller ▼ for å stille **PTT**-lydsignal til PÅ-modus.
2. Trykk **OK** for å bekrefte innstillingen.

Slik slår du **PTT**-lydsignal AV:

1. Gå inn i **MENU/GRP**. Gå gjennom menyen til "PTT" vises. Trykk **OK** og deretter tasten ▲ eller ▼ for å stille **PTT**-lyden til AV.
2. Trykk **OK** for å bekrefte innstillingen.

Automatisk strømsparing

Radioen har en unik strømkrets som gir en dramatisk økning av batterienes levetid. Hvis sending eller mottak ikke skjer over en periode på 3 sekunder, går radioen til strømsparingsmodus. Radioen kan fortsatt motta signaler i denne modusen.

Automatisk avslåing

Funksjonen for automatisk avslåing lar deg angi hvor lenge radioen skal være på før den slås av automatisk.

1. Gå inn i **MENU/GRP**. Gå gjennom menyen til "PWR" vises. Trykk **OK** og deretter tasten ▲ eller ▼ for å velge automatisk avslåingsmodus. Valgmodus kan stilles til PÅ, 1 time, 2 timer eller 3 timer.

1. Trykk **OK** for å bekrefte innstillingen.

Romovervåking

Du kan bruke den ene TLKR T8-radioen til å overvåke et rom og den andre til å lytte etter og følge med på stemmer i det andre rommet. Når du slår på romovervåkingen, vil overvåkingsradioen registrere stemmer/lyder (i samsvar med angitt følsomhetsnivå) og sende dette tilbake til lytterradioen uten trykk på **PTT**-tasten. Overvåkingsradioen kan ikke motta anrop i denne modusen.

Slik slår du romovervåking PÅ:

1. Gå inn i **MENU/GRP**. Gå gjennom menyen til "ROOM" (Romovervåking) vises. Trykk **OK** og deretter tasten ▲ eller ▼ for å stille romovervåking til AV eller nivå L1,L2,L3,L4,L5.
2. Kanalovervåking starter umiddelbart.

Slik slår du romovervåking AV:

1. Gå inn i **MENU/GRP**. Gå gjennom menyen til "ROOM" (Romovervåking) vises. Trykk **OK** og deretter tasten ▲ eller ▼ for å stille romovervåking til AV.
2. Trykk **OK** for å bekrefte innstillingen.

Merk:

- Trykking på **PTT**-tasten i romovervåkingsmodus fungerer ikke, radioen avgir da et lydsignal om **PTT**-feil.
- Hvis stemmene/lyden i det andre rommet fortsetter i mer enn 60 sekunder, stanser radioen overvåkingen i 5 sekunder og gjenopptar den deretter.

Gruppemeny

Trykk og hold nede tasten **MENU/GP** for å gå til gruppemenyen.

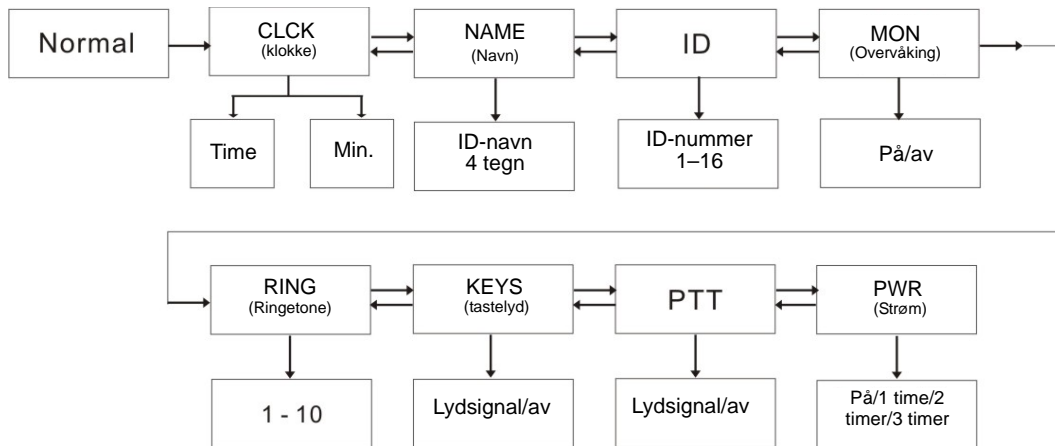

Klokke i gruppemodus

Du kan bruke klokkefunksjonen på en av dine TLKR T8-radioer, og bruke denne til å vise klokkeslett på radioene dine. Når du stiller inn klokkeslettfunksjonen, vises klokkeslettet i 24-timersformat på ventemodus.

Slik slår du klokkeslettfunksjonen PÅ:

1. Gå inn i **MENU/GRP**. Gå gjennom menyen til "CLOCK" (Klokke) vises. Trykk **OK** for å stille inn klokkeslettfunksjonen.
2. Trykk på tasten ▲ eller ▼ for å stille inn time.
3. Trykk **OK** og gå til minuttinnstillingen.
4. Trykk på tasten ▲ eller ▼ for å stille inn minutt.
5. Trykk **OK** for å bekrefte innstillingen.

Still inn ID-navn

ID-navnet vises på displayene til andre enheter når du utfører alle anrop eller direkte anrop. Dette er også navnet som vises på andre radiodisplay når noen ønsker å utføre et direkte anrop til deg. Når det ikke er angitt et ID-navn, vises enhetsnummeret.

Slik angir du ID-navn:

1. Gå inn i **MENU/GRP**. Gå gjennom menyen til "NAME" (Navn) vises. Trykk **OK** for å legge inn navnet på de blinkende delkodesegmentene.
2. Trykk på tasten **▲** eller **▼** for å legge inn tegnet på de blinkende delkodesegmentene. Trykk **OK** for å gå til neste tegn til de ønskede tegnene er utfylte. Tegnene i navnet kan velges opp til 4 tegn.
3. Trykk **OK** for å bekrefte innstillingen.

Merk: Når brukeren trykker på tasten Menu/GRP (Meny/GRP), sletter enheten innlagt ID-nummer og innlagt ID-navn, og går deretter ut av gruppenyen.

Still inn ID-nummer

Hver radio i gruppen din må stilles til et ID-nummer fra 1 til 16.

ID-nummeret er nødvendig for å skjelve enheter fra samme gruppe.

Slik angir du ID-nummeret:

1. Gå inn i **MENU/GRP**. Gå gjennom menyen til "ID" vises. Trykk **OK** og deretter tasten **▲** eller **▼** for å stille inn ID-nummer.
2. Trykk **OK** for å bekrefte innstillingen.

Merk: Brukeren velger ID-nummeret som vises på kanalsegmenter ved å trykke på tasten **▲ eller **▼**. Når registrert ID for alle anrop velges ved å trykke på **▲** eller **▼**, viser LCD "USED" (Brukt) ved delkodesegmenter og hvis en uregistrert ID er valgt. Det viser ingenting ved delkodesegmenter.**



Still inn overvåking i gruppemodus

Slik slår du overvåkingsmodus PÅ:

1. Gå inn i **MENU/GRP**. Gå gjennom menyen til "MON" (Overvåking) vises. Trykk **OK** og deretter tasten **▲** eller **▼** for å stille overvåking til PÅ-modus.
2. Kanalovervåking starter umiddelbart.

Slik slår du overvåking AV:

1. Gå inn i **MENU/GRP**. Gå gjennom menyen til "MON" (Overvåking) vises. Trykk **OK** og deretter tasten **▲** eller **▼** for å stille overvåking til AV.
2. Trykk **OK** for å bekrefte innstillingen.

Still inn ringetone i gruppemodus

Slik velger du en ringetone:

1. Gå inn i **MENU/GRP**. Gå gjennom menyen til "RING" (Ringetone) vises. Trykk **OK** for å velge ringetonen fra (1–10).
2. Trykk på tasten ▲ eller ▼ for å velge ønsket ringetone. Hver tone lyder hver gang du trykker på valgt ringetonenummer.

Når du vil sende valgt ringetone, trykker du på tasten. Den valgte tonen overføres automatisk i en fastsatt tidsperiode. Ringetonen avbrytes hvis du trykker på **PTT**-tasten.

Still inn tastetone i gruppemodus

Slik slår du tastelyden PÅ:

1. Gå inn i **MENU/GRP**. Gå gjennom menyen til "KEYS" (Tastelyd) vises. Trykk **OK** og deretter tasten ▲ eller ▼ for å slå tastelydsignal PÅ.
2. Trykk **OK** for å bekrefte innstillingen.

Slik slår du tastelyden AV:

1. Gå inn i **MENU/GRP**. Gå gjennom menyen til "KEYS" (Tastelyd) vises. Trykk **OK** og deretter tasten ▲ eller ▼ for å slå tastelyden AV.
2. Trykk **OK** for å bekrefte innstillingen.

Still inn PTT i gruppemodus

Slik slår du **PTT**-lydsignal PÅ:

1. Gå inn i **MENU/GRP**. Gå gjennom menyen til "**PTT**" (Push-To-Talk) vises. Trykk **OK** og deretter tasten ▲ eller ▼ for å stille PPT-lydsignal til PÅ-modus.
2. Trykk **OK** for å bekrefte innstillingen.

Slik slår du **PTT**-lydsignal AV:

1. Gå inn i **MENU/GRP**. Gå gjennom menyen til "**PTT**" vises. Trykk **OK** og deretter tasten ▲ eller ▼ for å slå **PTT**-lyden AV.
2. Trykk **OK** for å bekrefte innstillingen.

Still inn automatisk avslåing i gruppemodus

Med funksjonen automatisk avslåing kan du stille inn tidspunktet for automatisk avslåing av radioen.

1. Gå inn i **MENU/GRP**. Gå gjennom menyen til "PWR" vises. Trykk **OK** og deretter tasten ▲ eller ▼ for å velge automatisk avslåingsmodus. Valgmodus kan stilles til PÅ, 1 time, 2 timer eller 3 timer.
2. Trykk **OK** for å bekrefte innstillingen.

Gruppemodus

Trykk på tasten CH/🌀 for å gå inn i gruppemodus.

Trykk på tasten ▲ eller ▼ for å gå videre til hver meny.

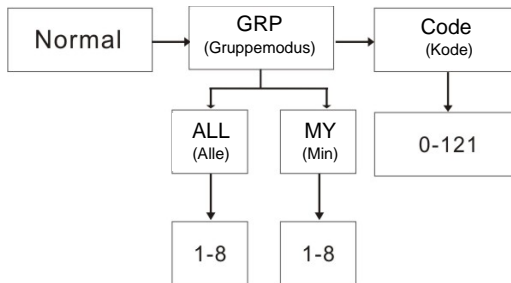

Trykk på tasten CH/  for å gå inn i kanalinnstillingen. Trykk **OK** og deretter tasten **▲** eller **▼** for å velge innstillingene for automatisk kanalbytte eller manuelt kanalbytte.

Displayet viser følgende:



Automatisk
kanalbytte



Manuelt
kanalbytte

Trykk på tasten CH/  for å gå inn i hver innstilling.

Merk: Hvis du trykker på tasten CH/ , returnerer du til inaktiv status.

Innstilling for automatisk kanalbytte

Trykk på tasten CH/  for å gå inn i gruppemodus.

Trykk **OK** for å stille inn automatisk kanalbytte, så vises gjeldende gruppenummer på displayet. Trykk **OK** og deretter på tasten **▲** eller **▼** for å velge gruppekanalnummeret, og trykk på tasten **▲** eller **▼** på nytt for å velge gruppemodus i "ALL" (Alle).

Trykk **OK** for å bekrefte og overføre kommandoen for automatisk kanalbytte.

Merk: Hvis du trykker på tasten CH/ , returnerer du til inaktiv status.

Innstilling for manuelt kanalbytte



Trykk på tasten CH/  for å gå inn i gruppemodus. Trykk **OK** for å stille inn manuell kanalinnstilling, og displayet viser "MY" (Min).

Trykk **OK** og deretter på tasten **▲** eller **▼** for å velge kanalen.

Manuell kanalinnstilling er deretter tilgjengelig.

Merk: Hvis du trykker på tasten CH/ , returnerer du til inaktiv status.

Still inn alle/direkte anrop

Trykk på tasten  /  i gruppemodus for å gå inn i innstilling for alle/direkte anrop. Først velger brukeren en anropstype fra innstillingen for overføring av alle anrop eller direkte anrop.





Overføring av
alle anrop



Overføring av
direkte anrop

Hvis du vil velge innstillingen, trykker du på tasten **▲** eller **▼** for å velge anropstype.

Still inn alle anrop

Når overføring av alle anrop "ZYNC" er valgt, trykker du på tasten  /  for å overføre alle anrop umiddelbart. Lyden for alle anrop avgis deretter til mottakerenheten. Displayet viser TX-ikonet og ikonet for anrop under overføring.

Merk: Hvis du trykker på tasten CH/ , returnerer du til inaktiv status.

Still inn direkte anrop

Displayet viser ID-nummer på kanalsegmenter, og ID-navn blinker på delkodesegmenter.

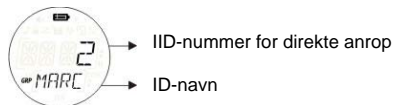

Trykk på tasten ▲ eller ▼ for å velge ID-nummer. Trykk **OK** for å sende kommandoen for direkte anrop. Kommandoen for direkte anrop overføres kun til det valgte ID-nummeret.

Displayet viser TX-ikonet og ikonet for anrop under overføring.

Enhetens lyder overfører den valgte anropstonen ved overføring av kommandoen for direkte anrop.

Merk: Hvis du trykker på tasten CH/🔄, vender du tilbake til innstillingen for alle direkte anrop.

Aktivere tastelåsen

Slik låser du tastaturet:

Trykk på og hold inne tasten 🎵/🔒. Ikonet 🔒 vises. I delkodesegmenter vises "LOCK" (Lås) i 2 sekunder, og vender deretter tilbake til forrige skjermbilde.

Slik låser du opp tastaturet:

Trykk på og hold inne tasten 🎵/🔒 på nytt. Ikonet 🔒 forsvinner. I delkodesegmenter vises "UNLK" (Lås opp) i 2 sekunder, og vender deretter tilbake til forrige skjermbilde.

Merk: Hvis en hvilken som helst tast (bortsett fra PTT) trykkes mens ikonet LOCK (Lås) fremdeles vises, følges hvert tastetrykk av en feiltone.

Varsling om lavt batterinivå

Varsling om lavt batterinivå vises når batterinivået blir tomt. Varslingen starter 30 sekunder etter at ikonet for lavt batterinivå begynner å blinke. Delkodesegmentet viser "BATT", og ikonet 🔋 for lavt batterinivå blinker. Varsellyden avgis hvert 5. sekund i 30 sekunder, og radioen slås deretter av automatisk.

LCD-bakgrunnslys

LCD-bakgrunnslyset slås automatisk PÅ når en hvilken som helst tast (bortsett fra PTT) trykkes ned. LCD-displayet lyser i 10 sekunder etter at den siste tasten trykkes ned.

Spesifikasjoner

Kanaler	8 PMR
Underkoder	121 (38 CTCSS- og 83 DCS-koder)
Drifts- frekvens	446.00625-446.09375 MHz
Strømkilde	AAA NiMH-batteripakke
	4 AAA alkaliske batterier (ikke inkludert)
Rekkevidde	Opptil 10 km
Batterilevetid	16 timer normalt med alkaliske batterier
	14 timer normalt med NiMH-batteripakke

Frekvensdiagram (MHz)

Kan.	Frekv.
1	446.00625
2	446.01875
3	446.03125
4	446.04375
5	446.05625
6	446.06875
7	446.08125
8	446.09375

Liste over godkjent tilbehør

Kontakt forhandleren hvis du vil kjøpe dette tilbehøret.

CTCSS-diagram

Kode-nummer	Tonefrekvens (Hz)	Kode-nummer	Tonefrekvens (Hz)	Kode-nummer	Tonefrekvens (Hz)
0	Off	13	103.5	26	162.2
1	67.0	14	107.2	27	167.9
2	71.9	15	110.9	28	173.8
3	74.4	16	114.8	29	179.9
4	77.0	17	118.8	30	186.2
5	79.7	18	123.0	31	192.8
6	82.5	19	127.3	32	203.5
7	85.4	20	131.8	33	210.7
8	88.5	21	136.5	34	218.1
9	91.5	22	141.3	35	225.7
10	94.8	23	146.2	36	233.6
11	97.4	24	151.4	37	241.8
12	100.0	25	156.7	38	250.3

DCS-kode

Kode-nummer	Kode	Kode-nummer	Kode	Kode-nummer	Kode	Kode-nummer	Kode	Kode-nummer	Kode	Kode-nummer	Kode
39	023	53	114	67	174	81	315	95	445	109	631
40	025	54	115	68	205	82	331	96	464	110	632
41	026	55	116	69	223	83	343	97	465	111	654
42	031	56	125	70	226	84	346	98	466	112	662
43	032	57	131	71	243	85	351	99	503	113	664
44	043	58	132	72	244	86	364	100	506	114	703
45	047	59	134	73	245	87	365	101	516	115	712
46	051	60	143	74	251	88	371	102	532	116	723
47	054	61	152	75	261	89	411	103	546	117	731
48	065	62	155	76	263	90	412	104	565	118	732
49	071	63	156	77	265	91	413	105	606	119	734
50	072	64	162	78	271	92	423	106	612	120	743
51	073	65	165	79	306	93	431	107	624	121	754
52	074	66	172	80	311	94	432	108	627		

Garantiinformasjon

Den godkjente Motorola-forhandleren som du kjøpte Motorola-toveisradioen og/eller originaltilbehøret av, vil hjelpe deg med garantikrav og/eller garantiservice. Returner radioen til forhandleren hvis du mener deg berettiget til garantiservice. Ikke returner radioen til Motorola.

For å kunne motta garantiservice må du forevise kjøpskvitteringen eller tilsvarende kjøpsbevis som inneholder datoen for kjøpet. Det må i tillegg være mulig å se serienummeret tydelig på toveisradioen. Garantien gjelder ikke hvis type- eller serienummeret på produktet er blitt endret, fjernet eller modifisert i den hensikt å oppnå garantiberettigelse.

Ting som ikke dekkes av garantien

Defekter eller skade forårsaket av hvordan produktet er blitt brukt. Det vil si annet enn vanlig og normal bruk eller bruk som ikke følger instruksjonene i brukerhåndboken.

Defekter eller skade forårsaket av feilaktig bruk, uhell eller vanskjøtsel.

Defekter eller skade forårsaket av feilaktig testing, bruk, vedlikehold, justering eller endring/modifisering av et hvilket som helst slag.

Brudd eller skade på antenner, med mindre dette er direkte forårsaket av feil i materialer eller utførelse.

Demontering eller reparasjon av produktet på en slik måte at ytelsen er redusert, eller slik at relevant inspeksjon og testing for å verifisere et garantikrav ikke kan utføres.

Defekter eller skade knyttet til rekkevidde.

Defekter eller skade forårsaket av fukt, væske eller væskespill.

Riper eller skade på plastflater og andre utvendige deler som skyldes vanlig bruk og slitasje.

Produkter som leies ut på midlertidig basis.

Periodisk vedlikehold og reparasjon eller utskifting av deler forårsaket av vanlig bruk og slitasje.

Informasjon om opphavsrett

Motorola-produktene beskrevet i denne håndboken kan inkludere Motorola-programmer med opphavsrett lagret i halvlederminner eller andre medier. Lover i USA og andre land forbeholder bestemte eksklusive rettigheter for dataprogrammer med opphavsrett for Motorola, inkludert den eksklusive retten til i noen form å kopiere eller reprodusere Motorola-programmene med opphavsrett. Følgelig kan ikke noe Motorola-dataprogram med opphavsrett som er lagret i Motorola-produktene som er beskrevet i denne håndboken, kopieres eller reproduseres på noen måte uten uttrykkelig skriftlig tillatelse fra Motorola. Videre skal kjøp av Motorola-produkter ikke anses å gi, verken direkte eller ved implikasjon, gjennom innsigelsesavskjæring eller på annen måte, noen lisens under opphavsrettighetene, patentene eller patentsøknadene til Motorola, bortsett fra den vanlige, ikke-eksklusive royaltylisensen for bruk som er lovmessig knyttet til salg av et produkt.

MOTOROLA, den stiliserte M-logoen og alle andre varemerker nevnt i denne betydning her er varemerker for Motorola, Inc. © Registret hos U.S. Patent & Trademark Office.

© Motorola, Inc. 2010

SISÄLTÖ

Tuoteturvallisuus ja radiotaajuusenergialle altistuminen	2	Näppäinäänet	11
Ominaisuudet	2	PTT (lopetusmerkki)	12
Hallinta ja toiminnot	3	Automaattinen energiansäästö	12
Näyttö	4	Automaattinen sammutus	12
Pakkauksen sisältö	5	Huoneen tarkkailutoiminto	12
Paristojen asentaminen	5	Ryhmävalikko	13
Paristovirran taso ja alhaisen paristovirran hälytys	5	Kello ryhmätilassa	13
Radion lataaminen	5	Tunnusnimen asetus	14
Lataaminen suoraan	5	Tunnusnumeron asettaminen	14
Latausalustan käyttäminen	5	Tarkkailun asettaminen ryhmätilassa	14
Akun lataaminen	6	Soittomerkin asettaminen ryhmätilassa	14
Radion käyttäminen	6	Näppäinäänen asettaminen ryhmätilassa	15
Radiopuhelimen kytkeminen päälle ja äänenvoimakkuuden säätäminen	6	Lopetusmerkin asettaminen ryhmätilassa	15
Radioon puhuminen	6	Automaattisen sammutuksen asettaminen ryhmätilassa	15
Valikon selaaminen	6	Ryhmätila	15
Valikon valitseminen	7	Automaattisen kanavanvaihdon asetus	16
Kanavan valitseminen	7	Manuaalisen kanavanvaihdon asetus	16
Alakoodin valitseminen	7	Ryhmä-/yksityispuhelun valinta	16
Kaksoistarkkailutila	8	Ryhmäpuhelun valinta	16
Sekuntikellon aktivoiminen	8	Yksityispuhelun valinta	17
Tilavalikko	9	Näppäinlukituksen aktivoiminen	17
Kello	9	Pariston loppumisen hälytys	17
Kanavaskannaus	10	Nestekidenäytön taustavalo	17
Tarkkailutila	10	Tekniset tiedot	18
Äänitoiminen lähetys	10	Taajuustaulukko	18
Soittomerkin lähettäminen	10	CTCSS-kaavio (Hz)	19
Soittomerkin valitseminen	11	DCS-koodi	19
Tärinätila	11	Takuutiedot	20
Hiljainen tila (Slnt)	11	Vahingot, joita takuu ei kata	20
		Tekijänoikeudet	20

Kannettavien radiopuhelimien käyttöturvallisuus ja radiotaajuusenergialle altistuminen



Muistutus

Lue ennen tämän tuotteen käyttöä sen mukana toimitetun "Tuoteturvallisuus ja radiotaajuusenergialle altistuminen" -esitteen sisältämät turvallista käyttöä koskevat ohjeet.

HUOMAUTUS!

Lue ennen tämän tuotteen käyttöä sen mukana toimitetun "Tuoteturvallisuus ja radiotaajuusenergialle altistuminen" -esitteen sisältämät radiotaajuusenergiaa koskevat ohjeet ja käyttöohjeet varmistaaksesi, että radiotaajuusenergian altistusrajoja noudatetaan.

Ominaisuudet

8 PMR-kanavaa

121 Alakoodia (38 CTCSS-koodia ja 83 DCS-koodia)

Jopa 10 km:n käyttöväli *

LED-valaisin

Sisäinen VOX-piiristö

10 Valittavissa olevaa soittomerkkiä

LCD-näytön taustavalo

Liitin valinnaisia kuulokkeita varten

Lopetusmerkki

Ajastin

Huoneen tarkkailu

Kanavaskannaus

Kaksoisvalvonta

Näppäinlukitus

Pariston säästöteho

Hiljainen tila

Pariston loppumisen hälytys

Ryhmäpuhelu (Group Call)

Yksityispuhelu (soitto soittajatunnusta käyttäen)

Ryhmäpuhelu (All Call)

Automaattinen kanavanvaihto

* Käyttöväli vaihtelee ympäristö- ja/tai topografisten olosuhteiden mukaan.

Hallinta ja toiminnot

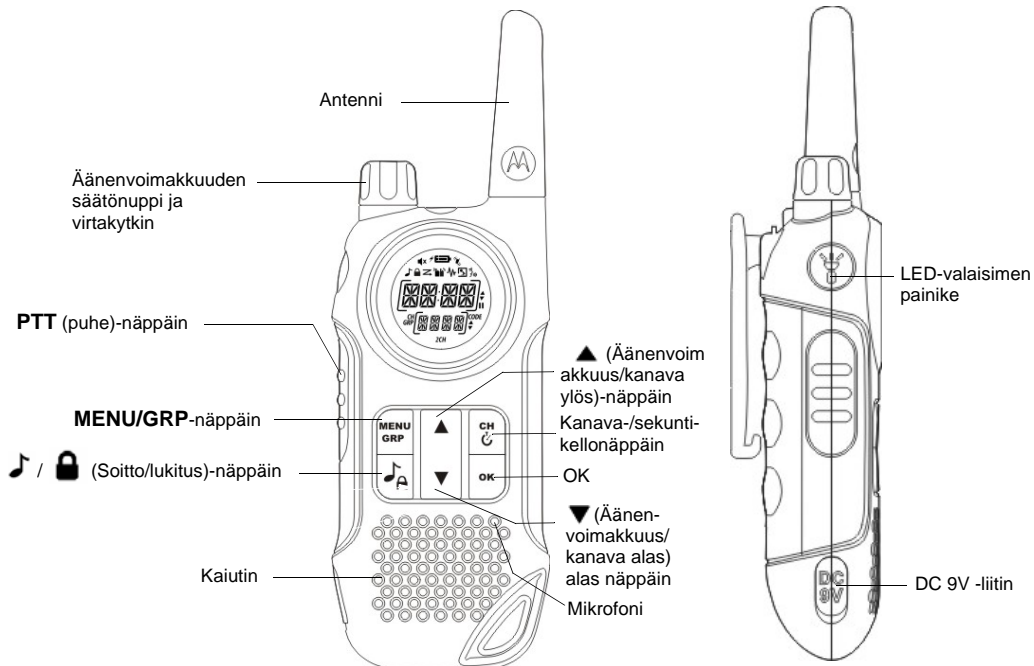

Näyttö

1. Ajan/valikon/ryhmän valinnan osoitin
2. Skannauksen osoitin
3. Näppäinäänien osoitin
4. Näppäinlukituksen osoitin
5. Vaiennuksen (soittoääni pois) osoitin
6. Pariston varauksen osoitin
7. Paristovirran osoitin
8. Tarkkailun osoitin
9. Tärinätoiminnon osoitin
10. Huoneen tarkkailun osoitin
11. VOX-osoitin
12. Lähetyksen osoitin
13. Vastaanottamisen osoitin
14. Ylös/alas (kanavan/valikon valinta) -osoitin
15. Pysäytyksen (sekuntikello) osoitin
16. Koodin (alakoodin numero) osoitin
17. Ylös/alas (alakoodin/ryhmän valinnan numero) -osoitin
18. 2CH (kaksi kanavaa) osoitin
19. Alakoodin numeron/ryhmän valinnan osoitin
20. GRP (ryhmätila) -osoitin
21. CH (pääkanava) -osoitin
22. Kaksoispisteen (kellon ja sekuntikellon näytössä) osoitin

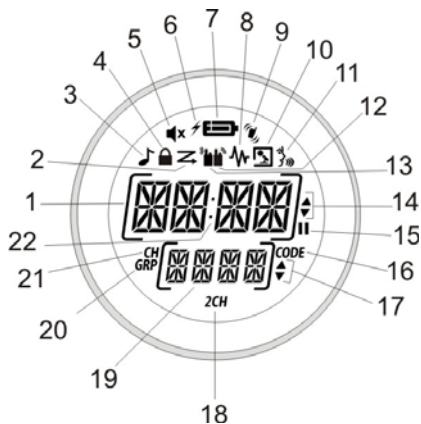

Onnittelut TLKR T8 -radiopuhelimen hankkimisesta. Se on kevyt ja kestävä radiopuhelin. Sitä voidaan käyttää urheilutapahtumissa yhteyden pitämiseen perheen ja ystävien kanssa, patikoitaessa, hiihtäessä, ulkoiltaessa sekä tärkeään viestintään. Tässä pienikokoisessa ja pitkälle kehittyneessä laitteessa on monia eri ominaisuuksia.

Pakkauksen sisältö

Pakkauksessa on kaksi TLKR T8 -radiota, kaksi vyöpidikettä, yksi latausalusta, vaihtovirtasovitin, kaksi pariston kannatinta, kaksi uudelleen ladattavaa NiMH-akkua ja nämä käyttöohjeet. Laitetta voidaan käyttää neljällä AAA-alkaliparistolla (eivät sisälly pakkaukseen).

Paristojen asentaminen

TLKR T8-radio toimii NiMH-akulla tai neljällä AAA-alkaliparistolla (eivät sisälly pakkaukseen). Jos alkaliparistoja käytetään, suosittelemme korkealaatuisten alkaliparistojen käyttöä.

NiMH-akun asentaminen

1. Varmista, että radio on kytketty pois päältä.
2. Poista paristokotelon kansi painamalla paristokotelon kannen alaosassa olevaa kielekettä niin, että kansi voidaan poistaa.
3. Aseta NiMH-akku takaisin paristokoteloon. Varmista, että noudatat kotelon merkkejä + ja -. Jos paristot asennetaan virheellisesti, laite ei toimi.
4. Aseta paristokotelon kansi takaisin paikoilleen.

Paristovirran taso ja alhaisen paristovirran hälytys

Laitteen näytössä on paristovirran osoitin, joka osoittaa paristojen virtatason. Kun paristovirta on alhainen, paristovirranosoittimen kuvake  vilkkuu. Lataa uudelleen ladattavat NiMH-akut välittömästi.

Radion lataaminen

Jos käytät uudelleen ladattavaa NiMH-akkua, kaksi TLKR T8 -radiota voidaan ladata suoraan tai pakkauksen latausalustaa käyttäen.

Varmista, että radio on kytketty pois päältä ennen kuin se asennetaan latausalustaan.

Muutoin paristovirran kuvake ei toimi oikein.

Lataaminen suoraan

1. Liitä tasavirtasovittimen pistoke radion DC 9V -liittimeen ja kytke toinen pää ajoneuvon virtapitokkeeseen.
2. Lataa akkua 16 tuntia.

Latausalustan käyttäminen

1. Liitä vaihtovirtasovitin DC 9V -liittimeen ja tavalliseen pistorasiaan.
2. Aseta latausalusta työpöydälle tai tasolle, ja aseta radio latausalustaan näppäimistö eteenpäin osoittaen.
3. Varmista, että LED-valo syttyy. Lataa akkua 16 tuntia ja poista radio latausalustasta latauksen jälkeen.

Huomaa: Latauksen LED-merrivalot palavat aina, kun radiot on kytketty laturiin.

Akun lataaminen

NiMH-akku voidaan ladata pakkaukseen kuuluvaa akun kannatinta käyttäen.

1. Aseta akun kannatin latausalustaan.
2. Aseta NiMH-akku latausalustaan niin, että sen latauksen koskettimet koskettavat alustan koskettimia. Jos akku asennetaan virheellisesti, laite ei toimi.
3. Varmista, että LED-valo syttyy. Lataa akkua 16 tuntia.

Huomaa: Latauksen LED-merrivalot palavat aina, kun radiot on kytketty laturiin.

Radion käyttäminen



Lue nämä ohjeet huolellisesti ennen laitteen käyttämistä sen kaikkien toimintojen hyödyntämiseksi.

Radiopuhelimen kytkeminen päälle ja äänenvoimakkuuden säätäminen

1. Kytke radiopuhelin päälle ja suurena sen äänenvoimakkuutta kääntämällä kiertonuppia myötäpäivään. Pienennä äänenvoimakkuutta kääntämällä kiertonuppia vastapäivään.
2. Sammuta radiopuhelin kääntämällä kiertonuppi ääriasentoon vastapäivään.

Radioon puhuminen

Muille puhuminen radion välityksellä:

1. Paina ja pidä alhaalla **PTT**-näppäintä ja puhu selkeällä, normaalilla äänellä noin 5-8 cm:n päässä mikrofonista. Lähetyksen aikana näyttöön tulee näkyviin -kuvake. Jotta lähetyksen alkuosa ei jäisi lähettämättä, pidä pieni tauko **PTT**-näppäimen painamisen jälkeen ennen puhumisen aloittamista.
2. Kun olet lopettanut puhumisen, vapauta **PTT**-näppäin. Voit nyt vastaanottaa soittoja. Vastaanoton aikana näyttöön tulee näkyviin -kuvake.

Huomaa: Kun jatkat lähetystä 60 sekuntia, radiosta kuuluu TX Aika loppu -äänimerkki ja näytössä vilkkuu -kuvake. Radion lähetys katkeaa.

Valikon selaaminen

TLKR T8 -radiopuhelimen edistyneiden toimintojen käyttämiseksi radiossa on valikkotoimintoja.

1. Siirry valikkoon painamalla **MENU/GRP**-näppäintä.
2. Kun **MENU/GRP**-näppäintä painetaan useamman kerran, käyttäjä siirtyy valikossa, kunnes laite palaa "normaaliin" käyttötilaan.

Valikon valitseminen

Radion valikko on seuraavanlainen:

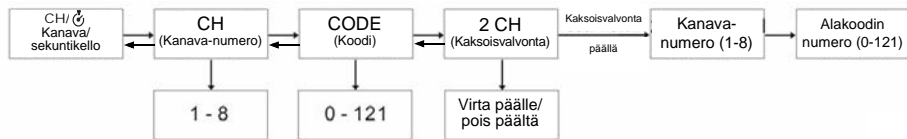

Kanavan valitseminen

Radiossa on 8 kanavaa ja 121 alakoodia, joiden avulla voit puhua toisille. Toisille puhuminen edellyttää, että kaikki käyttäjät käyttävät samaa kanavaa ja alakoodia.

Kanavan valitseminen:

1. Paina CH/🔊 -näppäintä. Kanavan CH-kuvake tulee näkyviin.
2. Siirry kanava-asetuksiin painamalla **OK**.
3. Paina ▲ - tai ▼ -näppäintä siirtyäksesi seuraavaan tai edelliseen alakoodin kanavanumeroon. Jos pidät ▲ - tai ▼ -näppäintä painettuna, kanavanumero suurenee tai pienenee jatkuvasti.
4. Vahvasta asetus painamalla **OK**.

Alakoodin valitseminen

Kun radioon asetetaan alakoodi, häiriöt vähenevät. Huomaa, että viestintä laitteiden välillä ei ole mahdollista, jos ne käyttävät eri alakoodeja. Kaikkiin kanaviin 1-8 voidaan asettaa mikä tahansa koodi 0-121.

1. Paina CH/🔊 -näppäintä. Siirry valikossa eteenpäin, kunnes näkyviin tulee CODE.
2. Siirry alakoodin asetukseen painamalla **OK**.
3. Paina ▲ - tai ▼ -näppäintä siirtyäksesi seuraavaan tai edelliseen alakoodin kanavanumeroon. Jos pidät ▲ - tai ▼ -näppäintä painettuna, kanavanumero suurenee tai pienenee jatkuvasti.
4. Vahvasta asetus painamalla **OK**.

Kaksoistarkkailutila

Radio voi skannata nykyistä kanavaa ja toista kanavaa vuoron perään. Käyttäjän on asetettava kanavanumero ja sen alakoodi toisen kanavan kohdalla.

Toisen kanavan asettaminen ja kaksoistarkkailutilan aktivoiminen:

1. Paina CH/  -näppäintä. Siirry valikossa eteenpäin, kunnes näkyviin tulee 2CH.
2. Paina **OK** ja aseta sitten kahden kanavan tarkkailu painamalla ▲ - tai ▼ -näppäintä. Aseta kaksoistarkkailun kanavan numero painamalla **OK** uudelleen.
3. Aseta toisen kanavan numero painamalla ▲ -näppäintä, paina **OK** ja valitse sitten toinen kanava painamalla ▲ - tai ▼ -näppäintä. Vahvista painamalla **OK** uudelleen.
4. Aseta toinen alakoodi painamalla ▲ -näppäintä, paina **OK** ja valitse sitten toinen kanava painamalla ▲ - tai ▼ -näppäintä. Vahvista painamalla **OK** uudelleen.

Huomaa: Jos asetat saman kanavanumeron ja alakoodin kuin nykyinen kanava, kaksoistarkkailutila ei toimi.

Kaksoistarkkailutilan kytkeminen pois päältä:

Paina CH/  -näppäintä. Siirry valikossa eteenpäin, kunnes näkyviin tulee 2CH. Paina **OK**-näppäintä ja aseta sitten toiminto pois päältä painamalla ▲ - tai ▼ -näppäintä.



Vahvista asetus painamalla **OK**.

Sekuntikellon aktivoiminen

Radiota voidaan käyttää sekuntikellona. Sillä voidaan ottaa aikaa 60 minuuttiin ja 59 sekuntiin saakka.

Huomaa: Kyseisessä tilassa voidaan vastaanottaa tulevia signaaleja.

Sekuntikellon käyttäminen:



1. Paina ja pidä alhaalla CH/  -näppäintä, kunnes sekuntikello näkyy näytössä.
2. Käynnistä sekuntikello ▲ -näppäintä painamalla. Kun ▲ -näppäintä painetaan uudelleen, sekuntikello pysähtyy.
3. Resetoi sekuntikello ▼ -näppäintäpainamalla.
4. Paina ja pidä alhaalla CH/  -näppäintä poistuaksesi sekuntikellotoiminnosta.

Näppäinlukituksen aktivoiminen

Näppäinten lukitseminen:

Paina ja pidä alhaalla  -näppäintä. Kuvake tulee näkyviin .

Näppäinlukituksen poistaminen:

Paina ja pidä alhaalla  -näppäintä. Kuvake häviää .

Tilavalikko

Radion valikko on seuraavanlainen:

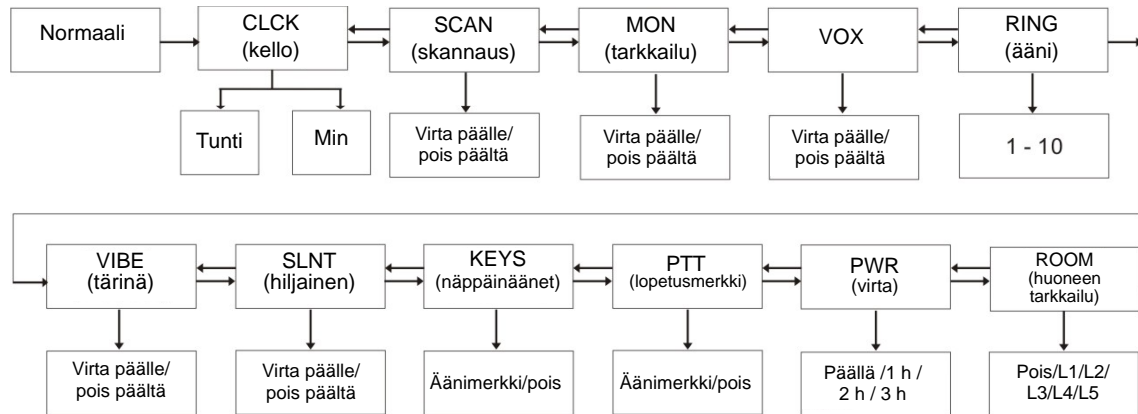

Kello

Voit käyttää TLKR T8 -radiopuhelimen kellotoimintoa ja näyttää ajan puhelimen näytössä. Kun aikatila on käytössä, kellonaika näkyy 24-tuntisessa muodossa radiopuhelimen ollessa valmiustilassa.

Kellon kytkeminen päälle tai pois päältä:

1. Paina **MENU/GRP**-näppäintä. Siirry valikossa eteenpäin, kunnes näkyviin tulee **CLOCK**. Paina **OK**-näppäintä asettaaksesi kellon.
2. Aseta tunti lukema painamalla **▲** - tai **▼**-näppäintä.
3. Paina **OK** ja siirry minuutin asetukseen.
4. Aseta minuuttilukema painamalla **▲** - tai **▼**-näppäintä.
5. Vahvista asetus painamalla **OK**.

Kanavaskannaus

TLKR T8 -radiossa on kanavaskannaustoiminto, jonka avulla voit helposti skannata kaikki 8 kanavaa. Kun aktiivinen kanava havaitaan, radio pysähtyy kyseisen kanavan kohdalle, kunnes kanava on vapaa. 2 sekunnin keskeytyksen jälkeen radio jatkaa skannausta. Kun **PTT**-näppäintä painetaan laitteen ollessa pysähtynyt jonkin kanavan kohdalle, lähetys voidaan aloittaa kyseistä kanavaa käyttäen ja käyttäjä poistuu skannaustilasta. Kanavaskannauksen asettaminen päälle:

1. Paina **MENU/GRP**-näppäintä. Siirry valikossa eteenpäin, kunnes näkyviin tulee SCAN. Paina **OK**-näppäintä ja aseta sitten skannaus päälle painamalla ▲ - tai ▼ -näppäintä.
2. Käynnistä kanavaskannaus painamalla **OK**.

Kanavaskannauksen asettaminen pois päältä:

1. Paina **MENU/GRP**-näppäintä. Siirry valikossa eteenpäin, kunnes näkyviin tulee SCAN. Paina sitten **OK**. Aseta skannaus pois päältä painamalla ▲ - tai ▼ -näppäintä.
2. Vahvasta asetus painamalla **OK**.

Tarkkailutila

TLKR T8 -radion avulla voidaan kuunnella valitun kanavan heikkoja signaaleja yhtä näppäintä painamalla. Tarkkailun asettaminen päälle:

1. Paina **MENU/GRP**-näppäintä. Siirry valikossa eteenpäin, kunnes näkyviin tulee MON. Paina **OK**-näppäintä ja aseta sitten tarkkailu päälle painamalla ▲ - tai ▼ -näppäintä.
2. Kanavatarkkailu käynnistyy välittömästi.

Tarkkailun asettaminen pois päältä:

1. Paina **MENU/GRP**-näppäintä. Siirry valikossa eteenpäin,

kunnes näkyviin tulee MON. Paina **OK**-näppäintä ja aseta sitten tarkkailu pois päältä painamalla ▲ - tai ▼ -näppäintä.

2. Vahvasta asetus painamalla **OK**.

Äänitoiminen lähetys

TLKR T8 -radiossa on käyttäjän valittavissa oleva äänikäyttöinen lähetin (VOX), jota voidaan käyttää automaattiseen äänitoimiseen lähetykseen. VOX-toiminto on suunniteltu laitteen käyttämiseksi ilman käsiä. Lähetysten aikana käyttäjän tulee vain puhua radion mikrofoniin tai kuulokkeisiin (eivät sisälly pakkaukseen), eikä PTT-näppäintä tarvitse painaa.

VOX-tason valitseminen:

1. Paina **MENU/GRP**-näppäintä. Siirry valikossa eteenpäin, kunnes näkyviin tulee VOX. Paina **OK** valitaksesi VOX-tason asetuksen (L1–L5/Off). Kun taso kytketään pois (Off), VOX-toiminto kytkeytyy pois päältä. Tasoilla 1–5 puolestaan asetetaan VOX-piirin herkkyys.
2. Paina ▲ - tai ▼ -näppäintä haluamasi VOX-herkkyystason valitsemiseksi. Käytä tasoa 1 hiljaisissa ympäristöissä, ja tasoa 5 puolestaan erittäin meluisissa ympäristöissä. Sopiva herkkyystaso voidaan määrittää puhumalla mikrofoniin. Jos  -kuvake vilkkuu, laite hyväksyy äänen.

3. Vahvasta asetus painamalla **OK**.



Huomaa: Kun jatka lähetystä VOX-toiminnoilla 60 sekuntia, radiosta kuuluu TX Aika loppu -äänimerkki ja  -kuvake vilkkuu 5 sekunnin ajan.

Soittomerkin lähettäminen

TLKR T8 -radiopuhelimessa on 10 valittavissa olevaa soitto-merkkiä, jotka lähetetään  /  -näppäintä painamalla.

Soittomerkin valitseminen:

1. Paina **MENU/GRP**-näppäintä. Siirry valikossa eteenpäin, kunnes näkyviin tulee RING. Paina **OK** valitaksesi soittomerkin (1–10).
2. Valitse haluamasi soittomerkit painamalla ▲ - tai ▼ -näppäintä. Soittomerkki kuuluu, kun painat valitun soittomerkin numeroa.
3. Vahvista asetus painamalla **OK**.

Lähetä valittu soittomerkki painamalla  /  -näppäintä. Valittu soittomerkki lähetetään automaattisesti määritetyn ajan. Soittomerkki voidaan peruuttaa **PTT**-näppäintä painamalla.

Tärinätila

TLKR T8 -radiopuhelimessa on tärinätoiminto, joka ilmoittaa tulevasta puhelusta tai soittomerkeistä.

Tärinätila on pois käytöstä 30 sekunnin ajan lähetyksen, vastaanoton ja muiden painikkeiden painamisen aikana.

Tärinätilan kytkeminen päälle:

1. Paina **MENU/GRP**-näppäintä. Siirry valikossa eteenpäin, kunnes näkyviin tulee VIBE. Paina **OK**-näppäintä ja aseta sitten tärinätila päälle painamalla ▲ - tai ▼ -näppäintä.
2. Vahvista asetus painamalla **OK**.

Tärinätilan kytkeminen pois päältä:

1. Paina **MENU/GRP**-näppäintä. Siirry valikossa eteenpäin, kunnes näkyviin tulee VIBE. Paina **OK**-näppäintä ja aseta sitten tärinätila pois päältä painamalla ▲ - tai ▼ -näppäintä.
2. Vahvista asetus painamalla **OK**.

Hiljainen tila (Slnt)

Kun hiljainen tila on kytketty päälle, kaikki tulevat puhelut ovat vaiennettuja ja radiopuhelimen taustavalo vilkkuu

merkinä tulevasta puhelusta. Jos et vastaa puheluun, taustavalo sammuu ja CALL-kuvake vilkkuu, kunnes signaalia ei enää ole.

Hiljainen tila on pois käytöstä 30 sekunnin ajan lähetyksen, vastaanoton ja muiden painikkeiden painamisen aikana.

Hiljaisen tilan kytkeminen päälle:

1. Paina **MENU/GRP**-näppäintä. Siirry valikossa eteenpäin, kunnes näkyviin tulee SLNT. Paina **OK**-näppäintä ja aseta sitten hiljainen tila päälle painamalla ▲ - tai ▼ -näppäintä.
2. Vahvista asetus painamalla **OK**.

Hiljaisen tilan kytkeminen pois päältä:

1. Paina **MENU/GRP**-näppäintä. Siirry valikossa eteenpäin, kunnes näkyviin tulee SLNT. Paina **OK**-näppäintä ja aseta sitten hiljainen tila pois päältä painamalla ▲ - tai ▼ -näppäintä.
2. Vahvista asetus painamalla **OK**.

Näppäinäännet

Radiosta kuuluu äänimerkki aina, kun jotakin sen näppäintä (**PTT**-näppäintä lukuun ottamatta) painetaan.

Näppäinäänien kytkeminen päälle:

1. Paina **MENU/GRP**-näppäintä. Siirry valikossa eteenpäin, kunnes näkyviin tulee KEYS. Paina **OK**-näppäintä ja aseta sitten näppäinäänitoiminto päälle painamalla ▲ - tai ▼ -näppäintä.
2. Vahvista asetus painamalla **OK**.

Näppäinäänien kytkeminen pois päältä:

1. Paina **MENU/GRP**-näppäintä. Siirry valikossa eteenpäin, kunnes näkyviin tulee KEYS. Paina **OK**-näppäintä ja aseta sitten näppäinäänitoiminto pois päältä painamalla ▲ - tai ▼ -näppäintä.
2. Vahvista asetus painamalla **OK**.

PTT (lopetusmerkki)

Lopetusmerkki lähetetään lähetyksen päättymisen merkiksi (PTT- ja VOX-lähetys). Lopetusmerkki kuuluu kaiuttimesta, kun näppäinäänet ovat käytössä. Se kuuluu myös silloin, kun näppäinäänet ovat pois käytöstä. Sitä ei kuitenkaan kuulla tällöin kaiuttimesta.

Lopetusmerkin kytkeminen päälle:

1. Paina **MENU/GRP**-näppäintä. Siirry valikossa eteenpäin, kunnes näkyviin tulee PTT. Paina **OK**-näppäintä ja aseta sitten lopetusmerkkitoiminto päälle painamalla ▲ - tai ▼ -näppäintä.

2. Vahvista asetus painamalla **OK**.

Lopetusmerkin kytkeminen pois päältä:

1. Paina **MENU/GRP**-näppäintä. Siirry valikossa eteenpäin, kunnes näkyviin tulee PTT. Paina **OK**-näppäintä ja aseta sitten lopetusmerkkitoiminto pois päältä painamalla ▲ - tai ▼ -näppäintä.

2. Vahvista asetus painamalla **OK**.

Automaattinen energiansäästö

Radiossa on ainutkertainen piiri, joka on suunniteltu säästämään huomattavasti paristovirtaa. Jos lähetystä tai tulevaa soittoa ei vastaanoteta 3 sekunnin kuluessa, radio siirtyy energiansäästötilaan. Radio voi edelleen vastaanottaa lähetyksiä kyseisessä tilassa.

Automaattinen sammutus

Automaattisen sammutustoiminnon avulla käyttäjä voi asettaa aika-asetuksen, jonka jälkeen radio sammuu automaattisesti.

1. Paina **MENU/GRP**-näppäintä. Siirry valikossa eteenpäin, kunnes näkyviin tulee PWR. Paina **OK**-näppäintä ja valitse sitten automaattisen sammutuksen tila painamalla ▲ - tai ▼ -näppäintä. Valittavissa olevat tilat ovat Päällä, 1 h, 2 h tai 3 h.

2. Vahvista asetus painamalla **OK**.

Huoneen tarkkailutoiminto

TLKR T8 -radiota voidaan käyttää huoneen tarkkailuun niin, että voit kuunnella toisesta radiosta toisessa huoneessa olevan radion ääntä. Kun huoneen tarkkailutoiminto asetetaan, tarkkaileva radio tunnistaa ääniä (asetetun herkkyystason mukaisesti) ja lähettää ne kuuntelemaan radioon ilman, että **PTT**-näppäintä tulisi painaa. Tarkkaileva radio ei voi vastaanottaa lähetyksiä tässä tilassa.

Huoneen tarkkailutoiminnon kytkeminen päälle:

1. Paina **MENU/GRP**-näppäintä. Siirry valikossa eteenpäin, kunnes näkyviin tulee ROOM. Paina **OK**-näppäintä ja valitse sitten huoneen tarkkailun tila (Pois ja tasot L1, L2, L3, L4, L5) painamalla ▲ - tai ▼ -näppäintä.

2. Kanavatarkkailu käynnistyy välittömästi.

Huoneen tarkkailutoiminnon kytkeminen pois päältä:

1. Paina **MENU/GRP**-näppäintä. Siirry valikossa eteenpäin, kunnes näkyviin tulee ROOM. Paina **OK**-näppäintä ja aseta sitten huoneen tarkkailu pois päältä painamalla ▲ - tai ▼ -näppäintä.

2. Vahvista asetus painamalla **OK**.

Huomaa:

- PTT-näppäimen painaminen huoneen tarkkailutilassa ei toimi ja radiosta kuuluu tällöin PTT-virheääni.
- Kun äänet toisessa huoneessa jatkuvat yli 60 sekunnin ajan, tarkkaileva radio pysäyttää toiminnon 5 sekunnin ajaksi, jonka jälkeen se jatkaa toimintaa.

Ryhmävalikko

Siirry ryhmävalikkoon pitämällä **MENU/GRP**-näppäintä painettuna.

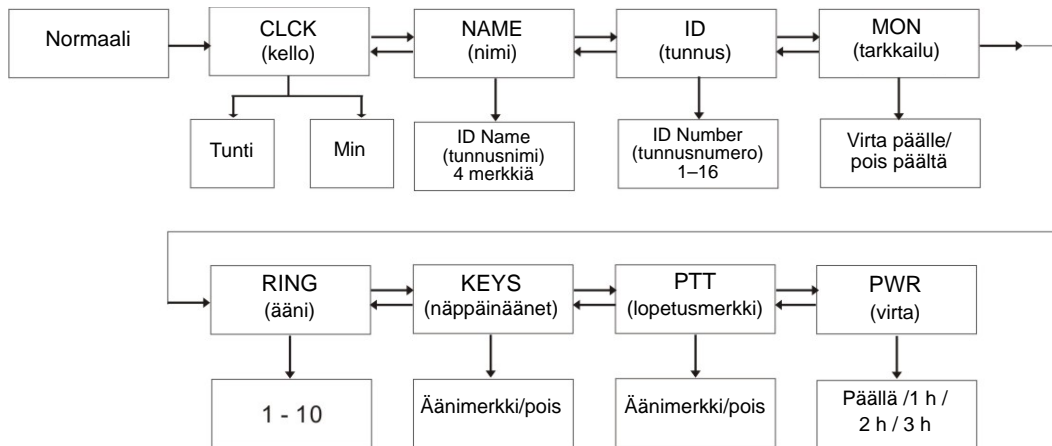

Kello ryhmätilassa

Voit käyttää TLKR T8 -radiopuhelimen kellotoimintoa ja näyttää ajan puhelimen näytössä. Kun aikatila on käytössä, kellonaika näkyy 24-tuntisessa muodossa radiopuhelimen ollessa valmiustilassa.

Kellon kytkeminen päälle:

1. Paina **MENU/GRP**-näppäintä. Siirry valikossa eteenpäin, kunnes näkyviin tulee CLOCK. Paina **OK**-näppäintä asettaaksesi kellon.
2. Aseta tunti lukema painamalla ▲ - tai ▼ -näppäintä.
3. Paina **OK** ja siirry minuutin asetukseen.
4. Aseta minuuttilukema painamalla ▲ - tai ▼ -näppäintä.
5. Vahvista asetukset painamalla **OK**.

Tunnusnimen asetus

Tunnusnimi näkyy toisen radiopuhelimen näytössä, kun soitat ryhmä- tai yksityispuhelun. Tämä nimi näkyy toisen radiopuhelimen näytössä myös, kun siitä soitetään yksityispuhelu sinulle. Jos tunnusnimeä ei ole asetettu, näkyy laitteen numero.

Tunnusnimen asettaminen:

1. Paina **MENU/GRP**-näppäintä. Siirry valikossa eteenpäin, kunnes näkyviin tulee NAME. Paina **OK**-näppäintä antaaksesi nimen vilkkuviin alakoodin kohtiin.
2. Syötä merkit ▲ - tai ▼-näppäimillä vilkkuviin alakoodin kohtiin. Siirry seuraavaan merkkiin painamalla **OK** ja jatka, kunnes kaikki halutut merkit on syötetty. Nimeen voidaan valita enintään 4 merkkiä.
3. Vahvista asetus painamalla **OK**.

Huomaa: Aina kun MENU/GRP -näppäintä painetaan, radiopuhelimen peruu annetun tunnusnumeron ja tunnusnimen ja poistuu sitten ryhmävalikosta.

Tunnusnumeron asettaminen

Jokaisen ryhmään kuuluvan puhelimen tunnusnumeroksi täytyy asettaa numero 1–16.

Tunnusnumero tarvitaan samaan ryhmään kuuluvien puhelimiin erottamiseksi.

Tunnusnumeron asettaminen:

1. Paina **MENU/GRP**-näppäintä. Siirry valikossa eteenpäin, kunnes näkyviin tulee ID. Paina **OK**-näppäintä ja aseta sitten tunnusnumero painamalla ▲ - tai ▼-näppäintä.
2. Vahvista asetus painamalla **OK**.

Huomaa: Käyttäjä valitsee kanavakohtaisessa näkyvän tunnusnumeron painamalla

▲ - tai ▼-näppäintä. Kun valitaan

ryhmäpuhelun rekisteröity tunnus painamalla

▲ - tai ▼-näppäintä, näytön

alakoodikohtaisessa lukee USED. Jos valitaan rekisteröimätön tunnus, alakoodikohtaisessa ei näy mitään.



Tarkkailun asettaminen ryhmätilassa

Tarkkailutilan kytkeminen päälle:

1. Paina **MENU/GRP**-näppäintä. Siirry valikossa eteenpäin, kunnes näkyviin tulee MON. Paina **OK**-näppäintä ja aseta sitten tarkkailu päälle painamalla ▲ - tai ▼-näppäintä.
2. Kanavatarkkailu käynnistyy välittömästi.

Tarkkailun kytkeminen pois päältä:

1. Paina **MENU/GRP**-näppäintä. Siirry valikossa eteenpäin, kunnes näkyviin tulee MON. Paina **OK**-näppäintä ja aseta sitten tarkkailu pois päältä painamalla ▲ - tai ▼-näppäintä.
2. Vahvista asetus painamalla **OK**.

Soittomerkin asettaminen ryhmätilassa

Soittomerkin valitseminen:

1. Paina **MENU/GRP**-näppäintä. Siirry valikossa eteenpäin, kunnes näkyviin tulee RING. Paina **OK** valitaksesi soittomerkin (1–10)

2. Valitse haluamasi soittomerkki painamalla ▲ - tai ▼ -näppäintä. Soittomerkki kuuluu, kun painat valitun soittomerkin numeroa.

3. Lähetä valittu soittomerkki painamalla näppäintä.

Valittu soittomerkki lähetetään automaattisesti määritetyn ajan. Soittomerkki voidaan peruuttaa PTT-näppäintä painamalla.

Näppäinäänien asettaminen ryhmätilassa

Näppäinäänien kytkeminen päälle:

1. Paina **MENU/GRP**-näppäintä. Siirry valikossa eteenpäin, kunnes näkyviin tulee KEYS. Paina **OK**-näppäintä ja aseta sitten näppäinäänitoiminto päälle painamalla ▲ - tai ▼ -näppäintä.

2. Vahvista asetus painamalla **OK**.

Näppäinäänien kytkeminen pois päältä:

1. Paina **MENU/GRP**-näppäintä. Siirry valikossa eteenpäin, kunnes näkyviin tulee KEYS. Paina **OK**-näppäintä ja aseta sitten näppäinäänitoiminto pois päältä painamalla ▲ - tai ▼ -näppäintä.

2. Vahvista asetus painamalla **OK**.

Lopetusmerkin asettaminen ryhmätilassa

Lopetusmerkin kytkeminen päälle:

1. Paina **MENU/GRP**-näppäintä. Siirry valikossa eteenpäin, kunnes näkyviin tulee PTT. Paina **OK**-näppäintä ja aseta sitten lopetusmerkkitoiminto päälle painamalla ▲ - tai ▼ -näppäintä.

2. Vahvista asetus painamalla **OK**.

Lopetusmerkin kytkeminen pois päältä:

1. Paina **MENU/GRP**-näppäintä. Siirry valikossa eteenpäin,

kunnes näkyviin tulee PTT. Paina **OK**-näppäintä ja aseta sitten lopetusmerkkitoiminto pois päältä painamalla ▲ - tai ▼ -näppäintä.

2. Vahvista asetus painamalla **OK**.

Automaattisen sammutuksen asettaminen ryhmätilassa

Automaattisen sammutustoiminnon avulla käyttäjä voi asettaa ajan, jonka jälkeen radiopuhelin sammuu automaattisesti.

1. Paina **MENU/GRP**-näppäintä. Siirry valikossa eteenpäin, kunnes näkyviin tulee PWR. Paina **OK**-näppäintä ja valitse sitten automaattisen sammutuksen tila painamalla ▲ - tai ▼ -näppäintä. Valittavissa olevat tilat ovat Päällä, 1 h, 2 h tai 3 h

2. Vahvista asetus painamalla **OK**.

Ryhmätila

Siirry ryhmätilaan painamalla CH/  -näppäintä.

Siirry valikkoihin painamalla ▲ - tai ▼ -näppäintä.

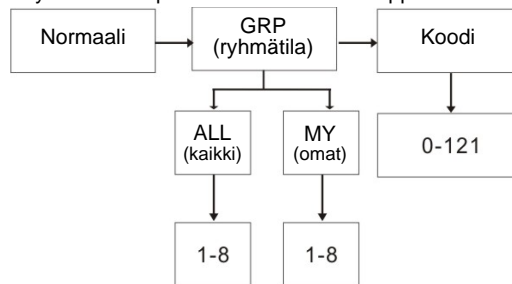

Siirry kanava-asetukseen painamalla CH/  -näppäintä. Paina **OK**-näppäintä ja valitse sitten automaattisen kanavanvaihdon tai manuaalisen kanavanvaihdon asetukset painamalla ▲ - tai ▼ -näppäintä. Näyttö näyttää seuraavalta:



Automaattinen kanavanvaihto



Manuaalinen kanavanvaihto

Siirry asetuksiin painamalla CH/  -näppäintä.

Huomaa: CH/  -näppäimen painaminen siirtää takaisin odotustilaan.

Automaattisen kanavanvaihdon asetus

Siirry ryhmätilaan painamalla CH/  -näppäintä. Paina **OK**-näppäintä asettaaksesi automaattisen kanavanvaihdon. Näytössä näkyy nykyisen ryhmän numero. Paina **OK**-näppäintä ja valitse sitten ryhmäkanavan numero painamalla ▲ -tai ▼ -näppäintä. Valitse ryhmätila ALL painamalla ▲ -tai ▼ -näppäintä uudelleen.

Vahvista ja lähetä automaattisen kanavanvaihdon komento painamalla **OK**.

Huomaa: CH/  -näppäimen painaminen siirtää takaisin odotustilaan.

Manuaalinen kanavan asetus



Siirry ryhmätilaan painamalla CH/  -näppäintä. Paina **OK**-näppäintä asettaaksesi manuaalisen kanavan asetuksen. Näytössä näkyy MY.

Paina **OK**-näppäintä ja valitse sitten kanava painamalla ▲ - tai ▼ -näppäintä.

Manuaalinen kanavan asetus on nyt käytettävissä.

Huomaa: CH/ -näppäimen painaminen siirtää takaisin odotustilaan.

Ryhmä-/yksityispuhelin valinta

Siirry ryhmä-/yksityispuhelin asetuksiin painamalla  /  -näppäintä ryhmätilassa. Valitse ensin puhelutyyppi joko ryhmäpuhelu tai yksityispuhelu.





Ryhmäpuhelu



Yksityispuhelu

Valitse puhelutyyppin asetukset painamalla ▲ -tai ▼ -näppäintä.

Ryhmäpuhelin valinta

Kun valittuna on ZYNC (ryhmäpuhelu), ryhmäpuhelu voidaan soittaa välittömästi painamalla  /  -näppäintä. Vastaanottavassa laitteessa kuuluu ryhmäpuhelin merkkiäänäni. Lähetysten aikana näytössä näkyy TX- ja soittokuvake.

Huomaa: CH/  -näppäimen painaminen siirtää takaisin odotustilaan.

Yksityispuhelun valinta

Näytön kanavakohtassa näkyy tunnusnumero ja alakoodin kohdassa vilkkuu tunnusnimi.

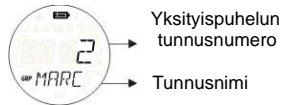

Valitse tunnusnumero painamalla ▲ - tai ▼ -näppäintä. Lähetä yksityispuhelun komento painamalla OK. Yksityispuhelun komento lähetetään vain valittuun tunnusnumeroon.

Lähetyksen aikana näytössä näkyy TX- ja soittokuvake.

Radiopuhelin lähettää valitun soittomerkin, kun se lähettää yksityispuhelun komennon.

Huomaa: CH/📶 -näppäimen painaminen siirtää takaisin ryhmä-/yksityispuhelu-asetukseen.

Näppäinlukituksen aktivoiminen

Näppäimistön lukitseminen:

Pidä 🎵/🔒 -näppäintä painettuna. 🔒 -kuvake tulee näkyviin. Alakoodin kohdassa näkyy LOCK kahden sekunnin ajan, minkä jälkeen näyttö palaa ennalleen.

Näppäimistön lukituksen poistaminen:

Pidä 🎵/🔒 -näppäintä painettuna uudelleen. 🔒 -kuvake katoaa. Alakoodin kohdassa näkyy UNLK kahden sekunnin ajan, minkä jälkeen näyttö palaa ennalleen.

Huomaa: Painettaessa mitä tahansa näppäintä (PTT-näppäintä lukuun ottamatta) LOCK-kuvakkeen ollessa näkyvissä kuuluu virheääni.

Pariston loppumisen hälytys

Pariston loppumisen hälytys varoittaa loppumassa olevasta paristosta. Hälytys käynnistyy 30 sekuntia sen jälkeen, kun pariston loppumisen kuvake alkaa vilkkua. Alakoodin kohdassa lukee BATT ja pariston loppumisen kuvake 📶 vilkkuu.

Hälytysääni kuuluu 5 sekunnin välein 30 sekunnin ajan, minkä jälkeen radiopuhelin sammuu automaattisesti.

Nestekidenäytön taustavalo

Nestekidenäytön taustavalo syttyy automaattisesti painettaessa mitä tahansa näppäintä (PTT-näppäintä lukuun ottamatta). Nestekidenäyttö palaa 10 sekunnin ajan viimeisen näppäimen painalluksesta.

Tekniset tiedot

Kanavat	8 PMR
Alakoodit	121 (38 CTCSS-koodia ja 83 DCS-koodia)
Toiminta- taajuus	446.00625 - 446.09375 MHz
Virtalähde	AAA Ni-MH -akku 4 AAA-alkaliparistoa (eivät sisälly pakkaukseen)
Käyttöväli	Jopa 8 km
Pariston käyttöaika	Normaalisti 16 tuntia Alkaliparistot Yleensä 14 tuntia NiMH-akku

Taajuustaulukko (MHz)

Kanava	Taajuus
1	446.00625
2	446.01875
3	446.03125
4	446.04375
5	446.05625
6	446.06875
7	446.08125
8	446.09375

Hyväksytyt lisävarusteet

Ota yhteyttä jälleenmyyjään tai vähittäiskauppiaseen lisävarusteiden hankkimiseksi.

CTCSS-kaavio (Hz)

Koodi	Äänen taajuus (Hz)	Koodi	Äänen taajuus (Hz)	Koodi	Äänen taajuus (Hz)
0	Off	13	103.5	26	162.2
1	67.0	14	107.2	27	167.9
2	71.9	15	110.9	28	173.8
3	74.4	16	114.8	29	179.9
4	77.0	17	118.8	30	186.2
5	79.7	18	123.0	31	192.8
6	82.5	19	127.3	32	203.5
7	85.4	20	131.8	33	210.7
8	88.5	21	136.5	34	218.1
9	91.5	22	141.3	35	225.7
10	94.8	23	146.2	36	233.6
11	97.4	24	151.4	37	241.8
12	100.0	25	156.7	38	250.3

DCS-koodi

Koodi	Koodi	Koodi	Koodi	Koodi	Koodi	Koodi	Koodi	Koodi	Koodi	Koodi	Koodi
39	023	53	114	67	174	81	315	95	445	109	631
40	025	54	115	68	205	82	331	96	464	110	632
41	026	55	116	69	223	83	343	97	465	111	654
42	031	56	125	70	226	84	346	98	466	112	662
43	032	57	131	71	243	85	351	99	503	113	664
44	043	58	132	72	244	86	364	100	506	114	703
45	047	59	134	73	245	87	365	101	516	115	712
46	051	60	143	74	251	88	371	102	532	116	723
47	054	61	152	75	261	89	411	103	546	117	731
48	065	62	155	76	263	90	412	104	565	118	732
49	071	63	156	77	265	91	413	105	606	119	734
50	072	64	162	78	271	92	423	106	612	120	743
51	073	65	165	79	306	93	431	107	624	121	754
52	074	66	172	80	311	94	432	108	627		

Takuutiedot

Valtuutettu Motorola-jälleenmyyjä tai vähittäiskauppias, jolta hankit Motorola-radiopuhelimen ja/tai alkuperäiset lisävarusteet, ottaa vastaan takuuvaateen ja/tai tarjoaa takuunalaisen palvelun. Palauta radio jälleenmyyjälle tai vähittäismyyjälle takuunalaisen palvelun saamiseksi. Älä palauta radiota Motorola-yhtiölle.

Takuunalaisen palvelun saaminen edellyttää, että esität tuotteen ostotositteen tai vastaavan hankintapäivämäärällä varustetun todisteen tuotteen hankinnasta. Sarjanumeron on myöskin oltava selkeästi näkyvissä radiopuhelimessa. Takuu ei ole voimassa, jos tuotteen ominaisuuksia tai sarjanumeroa on muutettu, poistettu tai tehty epäselväksi.

Vahingot, joita takuu ei kata

Tuotteen käytöstä johtuvat viat tai vahingot. Vahingot tai viat, jotka aiheutuvat normaalista ja tavallisesta käyttötavasta poikkeavasta käyttötavasta tai näiden ohjeiden noudattamatta jättämisestä. Väärinkäytöstä, onnettomuudesta tai välinpitämättömyydestä aiheutuvat viat tai vahingot. Virheellisestä testauksesta, toiminnasta, huollosta, säädöstä, tai mistä tahansa muutoksesta aiheutuvat viat ja vahingot.

Antennin vahingoittuminen, ellei se johdu suoraan materiaali- tai valmistusvirheistä.

Purettu tai korjatut tuotteet silloin, kun se vaikuttaa negatiivisesti laitteen suorituskykyyn tai estää asianmukaisten tarkastusten ja testauksen suorittamisen takuuvaateen vahvistamiseksi.

Käyttövälillä aiheutuvat viat ja vahingot.

Kosteudesta, nesteestä tai nesteroiskeista aiheutuvat viat tai vahingot.

Kaikki muovipinnat ja muut ulkoiset ja kaikki ulkoisesti esillä olevat osat, jotka naarmuuntuvat tai vahingoittuvat normaalin käytön aikana.

Väliaikaisesti vuokratut tuotteet.

Säännöllinen huolto ja korjaus tai varaosien vaihto normaalin käytön tai kulutuksen aikana.

Tekijänoikeudet

Tässä oppaassa kuvatut Motorola-tuotteet saattavat sisältää Motorolan tekijänoikeuksien suojattuja ohjelmia, puoli johdemuisteja tai muita tallennusvälineitä. Yhdysvaltain ja muiden maiden lait takaavat Motorolalle tietyt yksinoikeudet tekijänoikeuksien suojattuihin tietokoneohjelmiin. Näihin oikeuksiin kuuluvat yksinomaiset oikeudet kopioida ja tuottaa uudelleen millä tahansa tavalla tekijänoikeuksien suojattuja Motorola-ohjelmia.

Näissä käyttöohjeissa kuvattujen Motorola-tuotteiden Motorola-tietokoneohjelmia ei saa kopioida tai tuottaa uudelleen millään tavalla ilman Motorolan nimenomaista kirjallista lupaa. Motorola-tuotteiden ostaminen ei myöskään myönnä suoraan tai epäsuorasti mitään lisenssiä Motorolan tekijänoikeuksiin, patentteihin tai patenttihakemuksiin, lukuun ottamatta tavanomaista lain mukaan ostajalle kuuluvaa maksutonta lupaa käyttää tuotetta.

MOTOROLA, sen erityinen M-logo ja kaikki muut tässä asiakirjassa esiintyvät tavamerkit ovat Motorola, Inc. © Reg. U.S. Pat & Tm. Off

Motorola, Inc. 2010 -yhtiön tavamerkkejä.



6864463V01



 and Motorola are registered trademarks of Motorola, Inc.

© 2010 by Motorola, Inc.



Released in 09/2010. All Rights Reserved.